

Viking™ L / XL

mobile lift



Gebruiksaanwijzing

Viking L productnr. 2040044
Viking XL productnr. 2040043

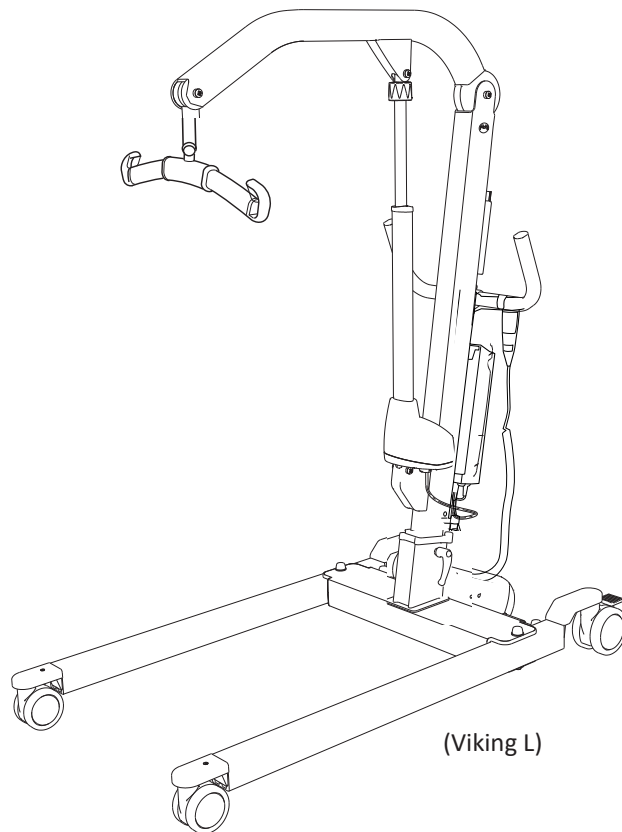

(Viking L)

Productbeschrijving

Viking™ L en XL mobiele liften zijn twee veelzijdige liftmodellen die voornamelijk zijn bedoeld voor gebruik in de gezondheidszorg, op de intensive care en voor revalidatie. Viking L en XL mobiele liften zijn bedoeld voor zwaardere patiënten.

Beide modellen zijn uitstekend geschikt voor dagelijkse verplaatsingen van volwassenen en bariatric-patiënten; denk hierbij aan het tillen in en uit een rolstoel of bed, verplaatsingen van en naar het toilet en tillen vanaf de vloer. Een Viking™ mobiele lift die is uitgerust met de Viking™-armsteun kan worden gebruikt voor looptraining.

Horizontaal tillen kan ook worden uitgevoerd in combinatie met een Liko™-brancard.

De controlbox bevat samen met de handbediening een reeks functies die gewenst zijn voor een veilige en comfortabele lift. Gegevens worden verzameld in de controlbox (werkteller en intelligente cyclusteller) en kunnen worden uitgelezen via het informatiescherm.

Bij het gebruik van de lift is het voor de optimale werking en veiligheid van het grootste belang tilbanden van Liko en andere tilaccessoires van Liko te gebruiken die passend zijn voor de patiënt.

In dit document wordt de persoon die wordt opgetild de patiënt genoemd en de persoon die hierbij helpt de zorgverlener.

BELANGRIJK!

























Het optillen en verplaatsen van een patiënt gaat altijd met enig risico gepaard. Lees vóór het gebruik de gebruiksaanwijzingen voor zowel de patiëntlift als de tilaccessoires. Het is belangrijk dat u de volledige inhoud van de gebruiksaanwijzingen begrijpt. De apparatuur mag alleen worden gebruikt door getraind personeel. Controleer of de tilaccessoires geschikt zijn voor de lift die u wilt gebruiken. Wees voorzichtig en ga zorgvuldig te werk tijdens het gebruik. Als zorgverlener bent u altijd verantwoordelijk voor de veiligheid van de patiënt. U moet weten of de patiënt het tillen aankan. Neem contact op met de fabrikant of leverancier als er iets onduidelijk is.

Inhoudsopgave

Symboolbeschrijving	3
Veiligheidsinstructies.....	4
Definities	5
Technische gegevens	5
Afmetingen.....	6
EMC-tabel.....	7
Montage	9
Bediening.....	11
De accu opladen	14
Maximale belasting	15
Aanbevolen tilaccessoires	15
Probleemoplossing	17
Recyclinginstructies	17
Reiniging en desinfectie.....	18
Inspectie en onderhoud	20

Symboolbeschrijving

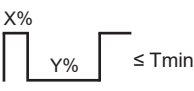
Deze symbolen komen voor in dit document en/of op het product.

Symbool	Beschrijving
	Alleen voor gebruik binnenshuis.
	Het product is voorzien van extra bescherming tegen elektrische schokken (isolatieklasse II).
	Beschermingsklasse tegen elektrische schokken type B.
	Waarschuwing: deze situatie vereist extra zorg en aandacht
	Lees vóór gebruik de gebruiksaanwijzing
	Dit product voldoet aan de EG-richtlijnen.
IP N ₁ N ₂	Beschermingsklasse tegen: binnendringen van vaste voorwerpen (N1) en binnendringen van water (N2).
	Fabrikant
	Productiedatum.
	Let op! Raadpleeg de gebruiksaanwijzing
	Raadpleeg de gebruiksaanwijzing voor meer informatie
	Accu
	Alle accu's van dit product moeten afzonderlijk worden gerecycled. - Pb onder het symbool geeft aan dat de accu lood bevat - Een enkele zwarte streep onder het symbool geeft aan dat het product na 2005 op de markt is gebracht.
	UL-erkende componentaanduiding voor Canada en de VS
	EFUP, milieuvriendelijke gebruiksperiode (jaren)
	Milieuvriendelijk product dat kan worden gerecycled en hergebruikt.
	De Australische veiligheid/EMC
	PSE-aanduiding (Japan)
	Productidentificatie
	Serienummer
	Medisch hulpmiddel
	Recyclebaar
	De veiligheid en essentiële prestaties van medische elektrische apparatuur
	Bewijs dat het product voldoet aan de Noord-Amerikaanse veiligheidsnormen
	Niet-ioniserende elektromagnetische straling
	Bedrijfscyclus voor niet-continue werking. De maximale actieve bedrijfstijd X% van een bepaalde tijdseenheid, gevolgd door een deactiveringstijd, Y%. De actieve bedrijfstijd mag niet langer zijn dan de opgegeven tijd in minuten, T.
	GS1 Data Matrix-barcode die de volgende informatie kan bevatten (01) Global Trade Item Number (internationaal uniek artikelnummer) (11) Productiedatum (21) Serienummer

Veiligheidsinstructies

Bedoeld gebruik

Dit product is niet bedoeld voor zelfstandig gebruik door de patiënt. Een patiënt mag alleen worden verplaatst en vervoerd met de hulp van ten minste één zorgverlener. Dit product wordt gebruikt als een hulpmiddel bij het uitvoeren van het tillen maar maakt geen contact met de patiënt; om die reden worden de verschillende patiëntcondities niet behandeld in dit handboek. Neem contact op met uw vertegenwoordiger van Hill-Rom voor ondersteuning en advies.

⚠ Bepaalde omgevingen en omstandigheden kunnen beperkingen opleggen aan het correcte gebruik van de mobiele liften, zoals:

drempels, ongelijke vloeroppervlakken, verschillende obstakels en extra dikke tapijten. Deze omgevingen en omstandigheden kunnen ertoe leiden dat de wielen van de mobiele lift niet naar behoren rollen, dat de mobiele lift uit balans raakt en dat de zorgverlener meer kracht moet uitoefenen. Als u niet zeker weet of uw zorgomgeving voldoet aan de vereisten voor correct gebruik van de mobiele lift, neem dan contact op met uw vertegenwoordiger van Hill-Rom voor advies en hulp.

⚠ Door scheef tillen kan de lift kantelen en kan de liftapparatuur beschadigd raken.

⚠ Laat een patiënt die is opgetild nooit zonder toezicht.

⚠ Beweeg de tilarm niet handmatig omhoog.

Zorg er vóór het gebruik voor dat:

- de lift volgens de montagevoorschriften is gemonteerd;
- het tilaccessoire correct aan de lift bevestigd is;
- de accu ten minste 6 uur is opgeladen;
- u de gebruiksaanwijzing voor zowel de lift als de tilaccessoires gelezen hebt;
- personeel dat de lift gebruikt bekend is met het juiste gebruik en de bediening van de lift.

Controleer vóór het tillen altijd of:

- de tilaccessoires niet beschadigd zijn;
- het tilaccessoire juist aan de lift is bevestigd;
- het tilaccessoire verticaal hangt en vrij kan bewegen;
- het tilaccessoire wat betreft type, grootte, materiaal en model gekozen is in overeenstemming met de behoeftes van de patiënt;
- het tilaccessoire correct en veilig rond de patiënt is aangebracht zodat er geen letsel kan optreden;
- de clips intact zijn; ontbrekende of beschadigde clips moeten altijd worden vervangen;
- de lussen van de tilband goed aan de haken van het tiljuk zijn bevestigd; controleer dit bij volledig gestrekte banden, maar voordat de patiënt daadwerkelijk wordt opgetild.

⚠ Een onjuiste bevestiging van de tilband aan het tiljuk kan ernstig letsel bij de patiënt veroorzaken!



Productnr. 2040043 en 2040044 zijn getest door een geaccrediteerd testinstituut.

⚠ Het product mag niet worden aangepast.

Het gebruik van het product naast andere apparatuur moet worden voorkomen omdat dit kan leiden tot een onjuiste werking; als een dergelijk gebruik noodzakelijk is, moet worden getest of de andere apparatuur normaal werkt.

Elektromagnetische storing kan een negatieve invloed hebben op de prestaties van het product. Het gebruik van niet-originele reserveonderdelen (kabels, enz.) kan de elektromagnetische compatibiliteit van het product beïnvloeden. Wees uiterst voorzichtig bij het gebruik van sterke potentiële storingsbronnen, zoals diathermie, enz. Plaats daarom geen diathermiekabels op of in de buurt van de lift.

Neem in geval van vragen contact op met de verantwoordelijke technicus van de hulpapparatuur of de leverancier.

Het product mag niet worden gebruikt in ruimtes met brandbare mengsels, bijvoorbeeld ruimtes waarin brandbare materialen zijn opgeslagen.

Deze waarschuwing staat op de accu:

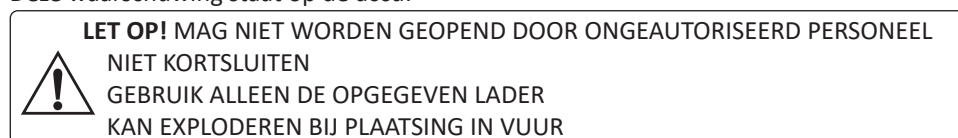

Deze waarschuwing staat op de controlbox:

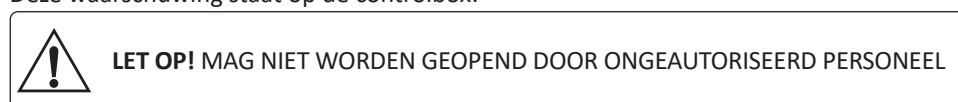

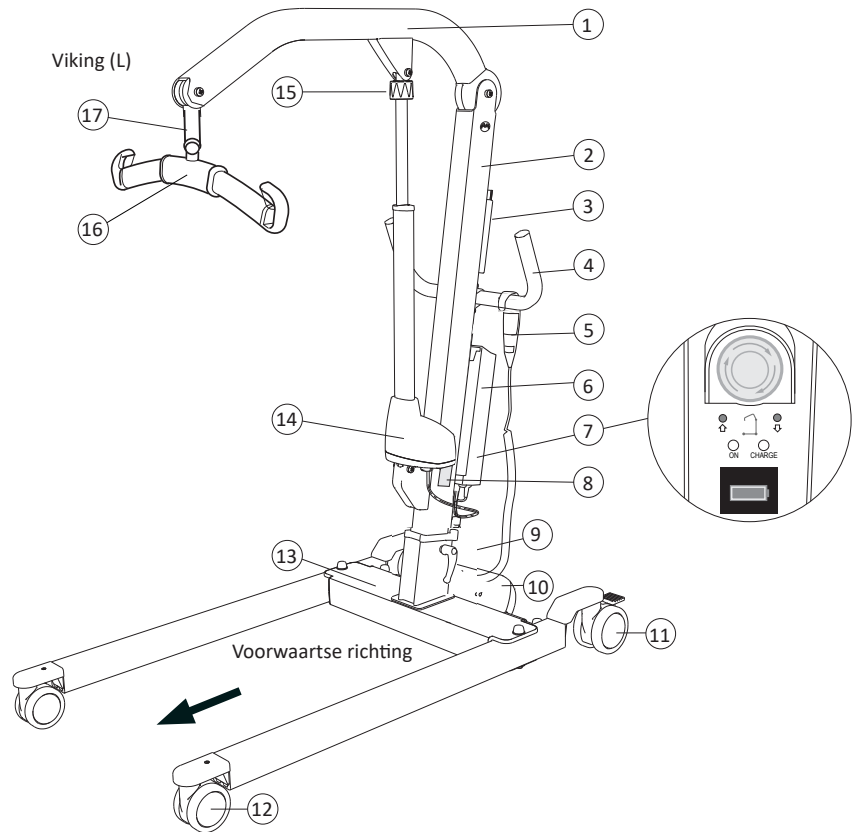

Definities

1. Tilarm
2. Tilmast (met kleurcode voor tilbandmaten)
3. Optioneel accessoire:
Houder voor instructiekaart en kleurcode voor tilbandmaten.
4. Handgrepen
5. Handbediening
6. Accu
7. Controlbox met;
 - Noodstop
 - Elektrische nooddaalfunctie
 - Elektrische noodliftfunctie
 - Acculaderindicatorlampjes
 - Informatiescherm
8. Producttransfer
9. Vergrendelhendels
10. Motor voor breedte-instelling van het onderstel
11. Achterwielen met remmen
12. Voorwielen
13. Onderstel
14. Tilmotor (hefstang)
15. Nooddaalapparaat (mechanisch)
16. Tiljuk met clips
17. FlexLink



Technische gegevens

Maximale belasting:	Viking L: 250 kg Viking XL: 300 kg	Intermitterend gebruik:	Intermitterend gebr. 10/90, actieve werking max. 2 min. Mag max. 10% van een bepaalde tijdsduur werken, maar niet langer dan 2 min.
Materiaal:	Aluminium	Accu's:	gesloten VRLA gel-accu 24 V 2,9 Ah productnr. 2006106. <i>Gewicht: 2,8 kg</i> li-ion-accu 25,6 V 3,3 Ah productnr. 2006110. <i>Gewicht: 1,4 kg</i>
Gewicht:	Viking L totaal: 36,7 kg <i>Zwaarste onderdeel: 21,6 kg</i> Viking XL Totaal: 39,9 kg <i>Zwaarste onderdeel: 23,6 kg</i>	Acculader:	Interne lader, 100 - 240 V AC, 50 - 60 Hz , max. 400 mA.
Wielen:	Viking L, XL Voorzijde: dubbele wielen van 100 mm. Achterzijde: dubbele wielen van 125 mm.	Tilmotor:	Permanente-magneetmotor met mechanisch veiligheidsmechanisme. Viking L: 24 V, 8,0 A Viking XL: 24 V, 9,0 A
Draaicirkel:	Viking L: 1460 mm Viking XL: 1570 mm	Motor voor breedte-instelling van het onderstel:	Permanente-magneetmotor 24 V, 5,5 A
Nooddaalapparaat:	Mechanisch en elektrisch	Functionele omgeving:	Temperatuur: +10 °C tot +40 °C Luchtvochtigheid: 20% tot 80% bij 30 °C, niet-condenserend, luchtdruk: 700 hPa tot 1060 hPa, hoogte: max. 3000 m.
Tilinterval:	Viking L: 1330 mm Viking XL: 1370 mm		Het apparaat is bedoeld voor gebruik binnenshuis
Tilsnelheid (zonder belasting)	Viking L: 23 mm/s en 17 mm/s, Viking XL: 23 mm/s en 17 mm/s,		Type B, conform beschermingsklasse tegen elektrische schokken.
Geluidsniveau:	Viking L: 51 dB(A) Viking XL: 51 dB(A)		Klasse II-apparaat.
Beschermingsklasse:	IP X4		
Voor bediening benodigde kracht:	Handbediening: 5 N		
Elektrische gegevens:	24 V		

Afmetingen

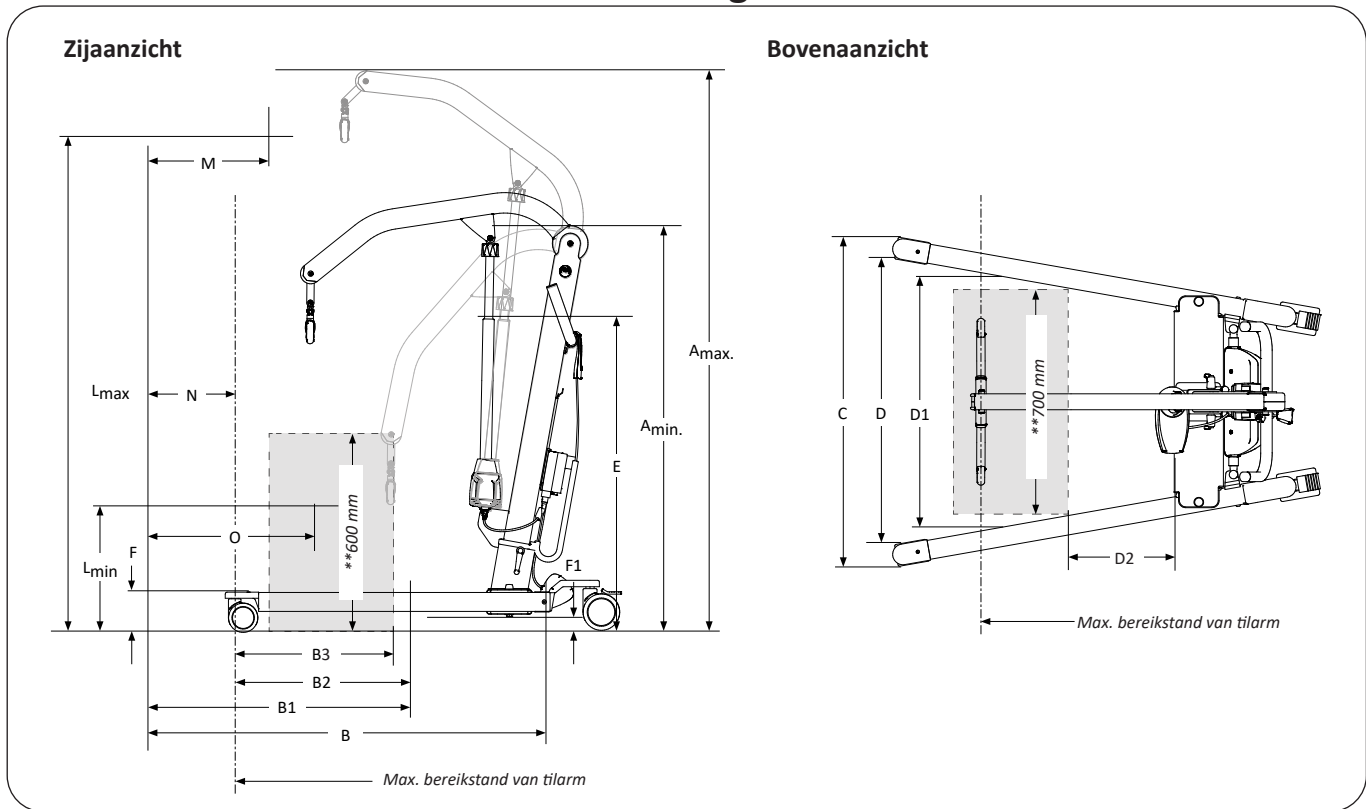

Viking L

Maten: mm

A _{max}	A _{min}	B	B1	B2	B3**	C		D		D2**	E	F	F1	L _{max}	L _{min}	M	N	O
						max	min	max	min									
2030	1390	1360	900	630	560	1070	695	950	625	230	1060	140	43	1790	460	500	280	550

Viking XL

Maten: mm

A _{max.}	A _{min.}	B	B1	B2	B3**	C		D		D2**	E	F	F1	L _{max}	L _{min}	M	N	O
						max.	min.	max.	min.									
2110	1500	1420	960	600	560	1130	815	1015	605	145	1010	140	40	1910	540	557	365	665

Opmerking: de maten zijn gebaseerd op een lift die is uitgerust met een standaard tiljuk. Bij het gebruik van andere tilaccessoires moet worden gecontroleerd of de lift daarmee nog de gewenste tilhoogte haalt.

** Referentiematen volgens norm EN ISO 10535:2006.

EMC-tabel

Aanwijzingen en verklaring van de fabrikant – elektromagnetische emissie		
De mobiele lift is bestemd voor gebruik in de hierna gedefinieerde elektromagnetische omgeving. De afnemer of de gebruiker van de mobiele lift moet ervoor zorgen dat het systeem alleen wordt gebruikt in de omschreven omgeving. De mobiele lift mag bij storingen niet onbedoeld bewegen.		
Emisietest	Conformiteit	Elektromagnetische omgeving - richtlijnen
RF-emissie CISPR 11	Groep 1	De mobiele lift maakt uitsluitend voor interne functies gebruik van RF-energie. De RF-emissie is daardoor zeer laag en het is niet waarschijnlijk dat deze zal interfereren met elektronische apparatuur die zich in de nabijheid bevindt.
RF-emissie CISPR 11	Klasse B	De mobiele lift is geschikt voor gebruik in alle gebouwen, waaronder woongebouwen en woningen die rechtstreeks zijn aangesloten op het publieke laagspanningsnet dat de bewoonde gebouwen van stroom voorziet.
Harmonische emissie IEC 61000-3-2	Conform	
Spanningsfluctuaties/flikkeremissies IEC 61000-3-3	Conform	

Richtlijnen en verklaring van de fabrikant - elektromagnetische immuniteit			
De mobiele lift is bestemd voor gebruik in de hierna gedefinieerde elektromagnetische omgeving. De afnemer of de gebruiker van de mobiele lift moet ervoor zorgen dat het systeem alleen wordt gebruikt in de omschreven omgeving. De mobiele lift mag bij storingen niet onbedoeld bewegen.			
Immuniteitstest	IEC 60601 testniveau	Conformiteitsniveau	Elektromagnetische omgeving - richtlijnen
Elektrostatische ontlading (ESD) IEC 61000-4-2	+/- 8 kV contact +/- 15 kV lucht	+/- 8 kV contact +/- 15 kV lucht	+/- 8 kV contact +/- 15 kV lucht Vloeren moeten van hout of beton zijn of zijn voorzien van keramische tegels. Als een vloer is bedekt met synthetisch materiaal, moet de relatieve luchtvochtigheid ten minste 30 % bedragen.
Snelle overgangsstroom/salvo IEC 61000-4-4	+/- 2 kV voor voedingsleidingen +/- 1 kV voor invoer-/uitvoerleidingen	+/- 2 kV voor voedingsleidingen +/- 1kV voor invoer-/uitvoerleidingen	De kwaliteit van de netspanning moet geschikt zijn voor een gebruikelijke commerciële of medische omgeving.
Pulsen IEC 61000-4-5	+/- 1 kV differentiële modus +/- 2 kV gemeenschappelijke modus	+/- 1 kV differentiële modus n.v.t. voor gemeenschappelijke modus	De kwaliteit van de netspanning moet geschikt zijn voor een gebruikelijke commerciële of medische omgeving.
Spanningsdalingen, korte onderbrekingen en spanningsvariëaties op voedingsingangskabels IEC 61000-4-11	0 % UT gedurende 0,5 cyclus, bij 0, 45, 90, 135, 180, 225, 270 en 315 graden 0 % UT gedurende 1 cyclus, bij 0 graden 70% UT gedurende 25 cycli bij 50 Hz en 30 cycli bij 60 Hz, bij 0 graden 0% UT gedurende 250 cycli bij 50 Hz en 300 cycli bij 60 Hz.	0 % UT gedurende 0,5 cyclus, bij 0, 45, 90, 135, 180, 225, 270 en 315 graden 0 % UT gedurende 1 cyclus, bij 0 graden 70% UT gedurende 25 cycli bij 50 Hz en 30 cycli bij 60 Hz, bij 0 graden 0% UT gedurende 250 cycli bij 50 Hz en 300 cycli bij 60 Hz.	De kwaliteit van de netspanning moet geschikt zijn voor een gebruikelijke commerciële of medische omgeving. Als de mobiele lift tijdens stroomstoringen moet blijven werken, kan deze het beste worden gevoed door een ononderbreekbare voeding of een accu.
Voedingsfrequentie (50/60 Hz) magnetisch veld IEC 61000-4-8	30 A/m	Conform	De magnetische velden van de stroomfrequentie moeten een niveau hebben dat kenmerkend is voor locaties die veel voorkomen in gebruikelijke commerciële of medische omgevingen.
OPMERKING: U_T is de wisselstroomspanning van het net voordat het testniveau wordt toegepast.			

Richtlijnen en verklaring van de fabrikant - elektromagnetische immuniteit

De mobiele lift is bestemd voor gebruik in de hierna gedefinieerde elektromagnetische omgeving. De afnemer of de gebruiker van de mobiele lift moet ervoor zorgen dat het systeem alleen wordt gebruikt in de omschreven omgeving. De mobiele lift mag bij storingen niet onbedoeld bewegen.

Immuniteitstest	IEC 60601 testniveau	Conformiteitsniveau	Elektromagnetische omgeving - richtlijnen
Geleide RF IEC 61000-4-6	6 Vrms 150 kHz tot 80 MHz	6 Vrms	<p>Draagbare en mobiele RF-communicatieapparatuur mag niet dichterbij een onderdeel van de mobiele lift, inclusief de kabels, worden gebruikt dan de aanbevolen scheidingsafstand. Deze wordt berekend op basis van de vergelijking die van toepassing is op de zenderfrequentie.</p> <p>Aanbevolen scheidingsafstand</p> $d = 1,2\sqrt{P}$ $d = 1,2\sqrt{P} \text{ 80 MHz tot 800 MHz}$ $d = 2,3\sqrt{P} \text{ 800 MHz tot 2,7 GHz}$ <p>waarbij P het maximale uitgangsvermogen van de zender in watt (W) is, volgens opgave van de fabrikant, en d de aanbevolen afstand in meters (m).</p> <p>Veldsterkten van vaste RF-zenders, zoals deze tijdens een elektromagnetisch locatieonderzoek zijn bepaald, ^a moeten lager zijn dan het nalevingsniveau per frequentiebereik.^b</p> <p>Er kan interferentie optreden in de buurt van apparaten met het volgende symbool.</p> 
Uitgezonden RF IEC 61000-4-3	10 V/m 80MHz tot 2,7GHz	10 V/m	

OPMERKING 1: bij 80 MHz en 800 MHz is het hogere frequentiebereik van toepassing.

OPMERKING 2: deze richtlijnen zijn mogelijk niet in alle situaties van toepassing. Elektromagnetische voortplanting wordt negatief beïnvloed door absorptie en reflectie door gebouwen, objecten en personen.

^a Veldsterkten van vaste zenders, zoals basisstations voor radiotelefoons (mobiele/draadloze telefoons), landmobiele radio's, amateurradio's, AM- en FM-radiozenders en televisiezenders, kunnen niet met nauwkeurigheid theoretisch worden voorspeld. Voor het bepalen van de elektromagnetische omgeving die door vaste RF-zenders wordt gecreëerd, kan een elektromagnetische meting ter plaatse worden overwogen. Indien de gemeten veldsterkte in de omgeving waarin de mobiele lift wordt gebruikt het bovenstaande RF-nalevingsniveau overschrijdt, dient de mobiele lift te worden gecontroleerd om een normaal gebruik te kunnen waarborgen. Als de werking afwijkt van wat normaal is, kunnen aanvullende maatregelen nodig zijn, zoals het opnieuw plaatsen of richten van de mobiele lift.

^b Boven het frequentiebereik van 150 kHz tot 80 MHz moeten de veldsterkten lager zijn dan 10 V/m.

Aanbevolen scheidingsafstanden tussen draagbare of mobiele RF-communicatieapparatuur en de mobiele lift hiervoor beschreven

De mobiele lift is bedoeld voor gebruik in een elektromagnetische omgeving waarin uitgestraalde RF-storingen worden beheerd. De afnemer of gebruiker van de mobiele lift kan een bijdrage leveren aan het beperken van elektromagnetische interferentie door een minimale afstand aan te houden tussen draagbare of mobiele RF-communicatieapparatuur (zenders) en de mobiele lift zoals hierna aanbevolen op grond van het maximale uitgangsvermogen van de communicatieapparatuur.

Maximaal uitgangsvermogen van de zender (W)	Afstand op basis van de frequentie van de zender (m)		
	150 kHz tot 80 MHz	80 MHz tot 800 MHz	800 MHz tot 2,7 GHz
	$d = 1,2\sqrt{P}$	$d = 1,2\sqrt{P}$	$d = 2,3\sqrt{P}$
0,01	0,12	0,12	0,24
0,1	0,38	0,38	0,73
1	1,2	1,2	2,3
10	3,8	3,8	7,3
100	12	12	23

Voor zenders met een maximaal uitgangsvermogen dat niet hierboven is vermeld, kunt u de aanbevolen scheidingsafstand d in meters (m) berekenen aan de hand van de vergelijking bij de gewenste zenderfrequentie, waarbij P het maximale uitgangsvermogen van de zender in Watt (W) is volgens de specificaties van de fabrikant.

Opmerking 1: bij 80 MHz en 800 MHz is de scheidingsafstand voor het hoogste frequentiebereik van toepassing.

Opmerking 2: deze richtlijnen gelden mogelijk niet in alle situaties. Elektromagnetische voortplanting wordt negatief beïnvloed door absorptie en reflectie door gebouwen, objecten en personen.

Voor uitgestraald RF-immuniteitstestniveau:

$$E = \frac{6}{d} \sqrt{P}$$

Hierbij is P het maximale vermogen in W, d de minimale scheidingsafstand in m en E het immuniteitstestniveau in V/m. De factor 6 is een compromis voor een reeks van antennefactoren om de test te vereenvoudigen.

Montage

Controleer vóór het monteren of u beschikt over de volgende onderdelen:

- Tilmast met tilarm, tilmotor incl. kabel, tiljuk en controlbox met handbediening
- Onderstel met motor voor instelling onderbreedte, incl. kabel
- Vergrendelhendels, paar (2 paar Viking XL)
- Accu
- Gebruiksaanwijzing, oplaadkabel, aansluitkabel voor lader.

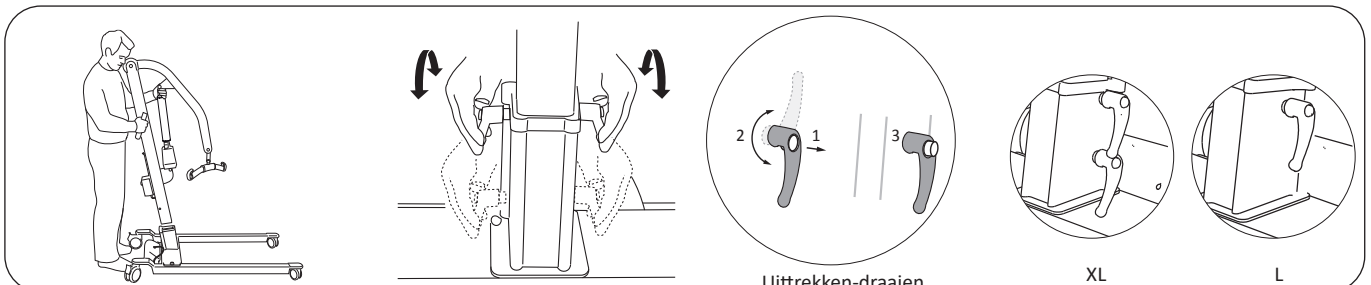

1. Vergrendel beide achterwielen. Plaats de tilmast in de voet van het onderstel.

2. Gebruik de twee vergrendelhendels om de tilmast aan de basis vast te zetten. Opmerking! (XL) 2 paar, begin in de onderste opening en gebruik "uittrekken-draaien" om de tilmast vast te zetten, zie afbeelding.

3. Gebruik, na het vastzetten van de mast, "uittrekken-draaien" om de vergrendelhendels in een omlaag wijzende stand te zetten; zie afbeelding.

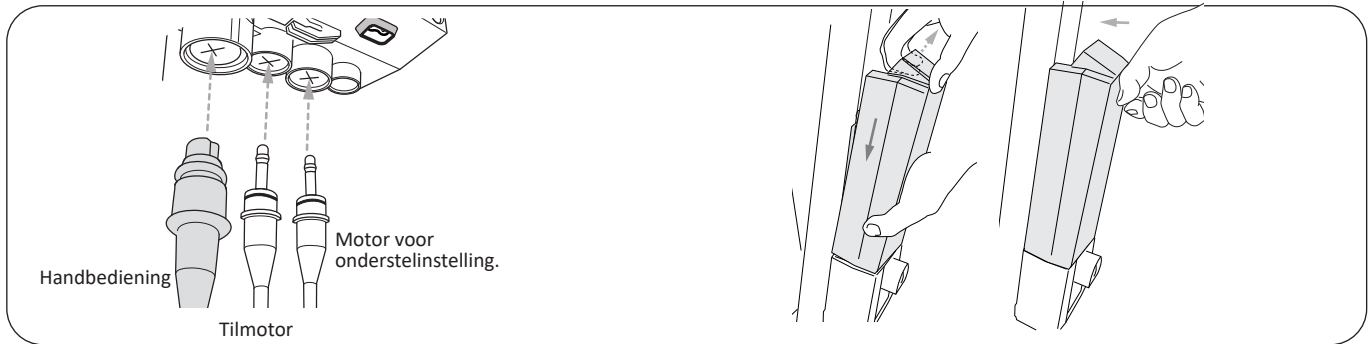

4. Sluit de kabels aan op de controlbox; zie afbeelding.
Zorg ervoor dat de stekkers goed op hun plaats zitten.

5. Sluit de accu aan en bevestig deze op de steun van de controlbox. U hoort een klinkgeluid wanneer de accu correct is geplaatst.

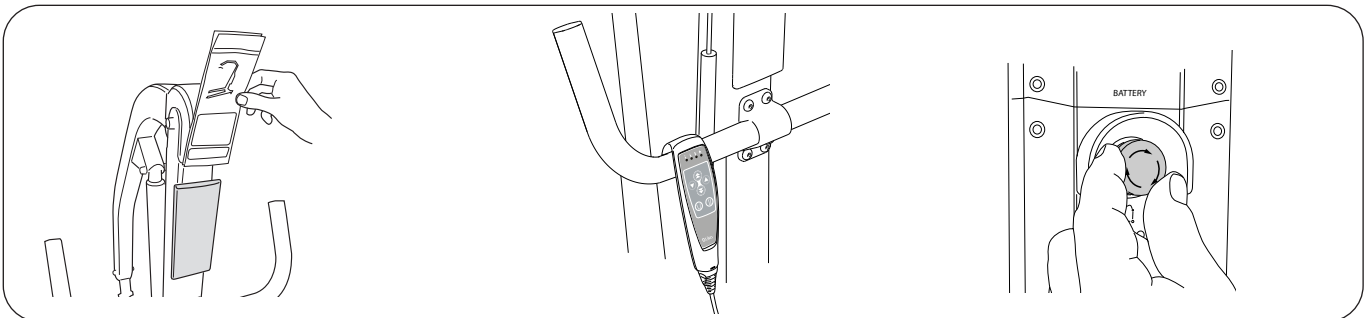

6. **Optionele accessoires:**
- instructiekaart;
- houder voor instructiekaart.

7. Hang de handbediening op de handgreep.

8. Reset de noodstop door de knop rechtsom te draaien.

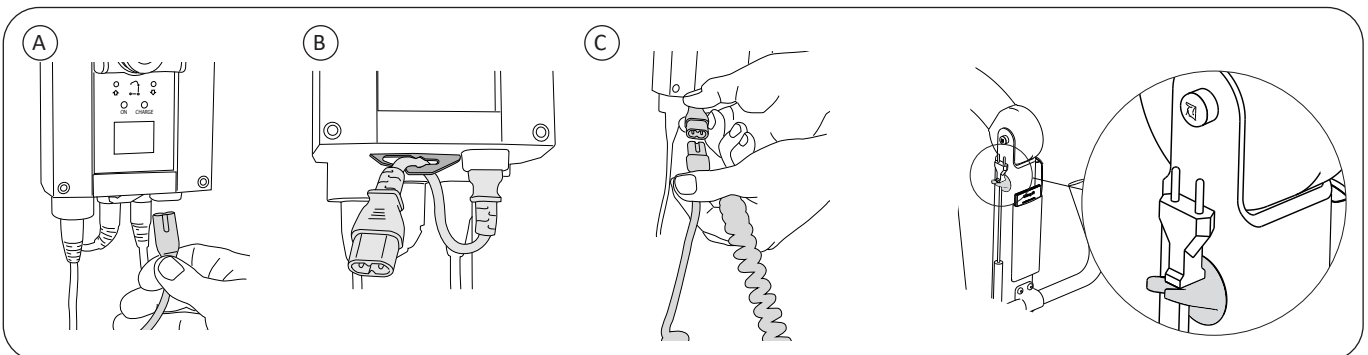

9. A) Sluit het verlengsnoer voor de laadkabel aan op de controlbox.
B) Steek het verlengsnoer in de klemclip onder de controlbox.
C) Sluit de laadkabel aan op het verlengsnoer.

10. Hang de laadkabel na het opladen op aan de daarvoor bedoelde haak op de tilmast.

OPMERKING! Laad de accu altijd op voor het eerste gebruik van de lift, zie hoofdstuk "De accu opladen".

Controleer na het monteren en opladen of:

- de accu volledig is opgeladen
- de tilarmbewegingen overeenkomen met de knoppen op de handbediening
- onderhoudsinterval is geactiveerd! Druk tegelijkertijd op de volgende knoppen op de handbediening: Omhoog (↑) / omlaag (↓), totdat er een audiosignaal (enkele piep) klinkt = onderhoudsinterval geactiveerd. (Gebruik als alternatief de drukknoppen tegelijkertijd voor noodtillen omhoog en omlaag op de controlbox)
- de breedte-instelling van het onderstel overeenkomt met de knoppen op de handbediening
- de nooddaalfunctie naar behoren werkt (mechanisch en elektrisch)
- de achterwielremmen goed werken.

OPMERKING! Tijdens het inlopen van de hefarm kan de tilhoogte kan worden beïnvloed bij het tillen van de maximale belasting (max. 10 x tillen).

Bediening

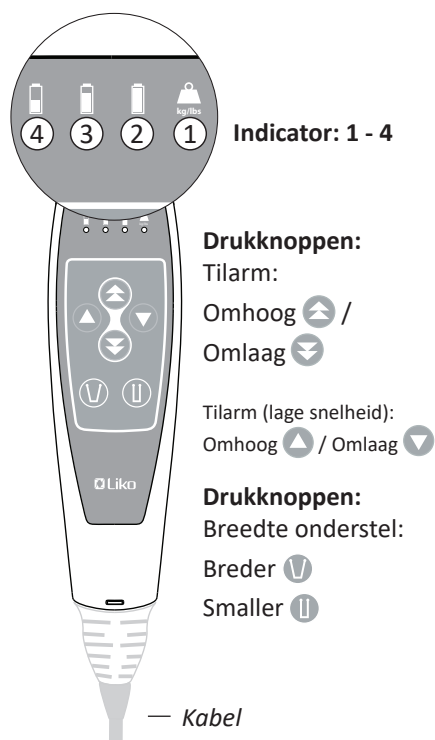

Werking handbediening en indicatorlampjes

Bedien de lift met behulp van de drukknoppen op de handbediening. Voor tillen en neerlaten: Richtingspijlen geven de bewegingsrichting aan (omhoog/omlaag) Het tillen en de beweging van het onderstel stoppen zodra de drukknop wordt losgelaten.

Indicator: 1 - 4

- 1 - Overbelasting (kg) lamp "knippert geel", de lift wordt te zwaar belast.
- 2 - Groen lampje, accuvermogen (100 - 50 %), Ok!
- brandt continu groen als de lader is aangesloten op de netspanning.
- 3 - Geel lampje, accuvermogen (50 - 25 %), accu moet worden opgeladen.
- 4 - Geel lampje, accuvermogen (minder dan 25 %), accu moet worden opgeladen. Er klinkt een zoemer bij het drukken op een drukknop.
Opmerking! Als de zoemer begint te klinken tijdens het actief tillen voltooit u het tillen en laadt u de lift daarna op.
- 4 - Lamp "knippert geel" en er klinkt een zoemer bij het drukken op een drukknop. Laad de lift onmiddellijk op! Met het resterende accuvermogen kan de tilarm alleen maar worden neergelaten.

Opmerking! Zie hoofdstuk "De accu opladen" voor meer informatie.

Werking controlbox en informatie

1. Noodstopknop
 - Activeren: druk op de rode knop
 - Resetten: draai de rode knop rechtsom.
2. OMHOOG (pijl), elektrische noodtilfunctie.
3. OMLAAG (pijl), elektrische nooddaalfunctie.

De bediening van de drukknoppen 2 en 3 wordt uitgevoerd door met een smal voorwerp in de cirkelmarkering boven elke pijl te drukken.

De hefstangbeweging stopt zodra de drukknop wordt losgelaten.

4. "ON" (Aan) - brandt groen als de lader is aangesloten op de netspanning.*
5. "CHARGE" (Opladen) - brandt continu geel tijdens het laden en gaat uit als het laden is voltooid.
6. Weergegeven pop-up-gegevens:

Accuvermogen (100 - 50 %) Ok!

Accuvermogen (50 - 25 %) Accu moet worden opgeladen.

Accuvermogen (minder dan 25 %) Accu moet worden opgeladen.

Er klinkt een zoemer bij het drukken op een drukknop.

Opmerking! Als de zoemer begint te klinken tijdens het actief tillen voltooit u het tillen en laadt u de lift daarna op.

Laad de lift onmiddellijk op! Er klinkt een zoemer bij het drukken op een drukknop. Met het resterende accuvermogen kan de tilarm alleen maar worden neergelaten.

De lift is aangesloten op de netspanning.

Waarschuwing kortsluiting!
Controleer de kabels en aansluitingen.
De waarschuwing wordt weergegeven totdat de reparatie is uitgevoerd.



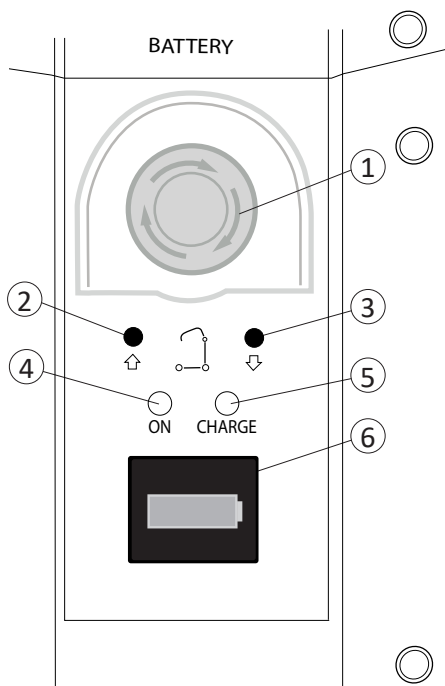

Overbelasting!
De lift wordt te zwaar belast.

Er is onderhoud nodig; neem contact op met Hill-Rom.



6. Informatiescherm:

Schakel het informatiescherm in door "kort" op een OMHOOG-drukknop te drukken.

	xxxxx	→ Totale aantal liftcycli met belasting
	xxxxxx	→ Werk verricht door de hefarm; Amp. x sec.
	xxx	→ Aantal overbelastingsindicaties
	xx/xxx	→ Dagen sinds laatste onderhoud/dagen tussen onderhoud.

Li-ion-accu - specifieke informatie

Sluimermodus. De sluimermodus wordt geactiveerd in een li-ion-accu als deze niet wordt gebruikt of opgeladen gedurende een week of langer. In de sluimermodus wordt de accu en de elektronica ervan uitgeschakeld om energie te besparen. De accu blijft in de sluimermodus totdat de accu weer in de bedrijfsmodus wordt gezet.

De li-ion-accu weer in de bedrijfsmodus zetten: Laad de accu op wanneer het oplaadlampje (5) brandt. De accu is nu weer in de bedrijfsmodus en klaar voor gebruik. Opmerking! Wij raden u aan de accu op te laden tot het opladen is voltooid. Zie "De accu opladen" voor meer informatie en instructies.

Vertraging. Bij de indicatorlampjes voor het actuele accuvermogen op de controlbox en de handbediening treedt een vertraging op als de noodstopfunctie is ingeschakeld en weer is hersteld, zie 1 hierboven.

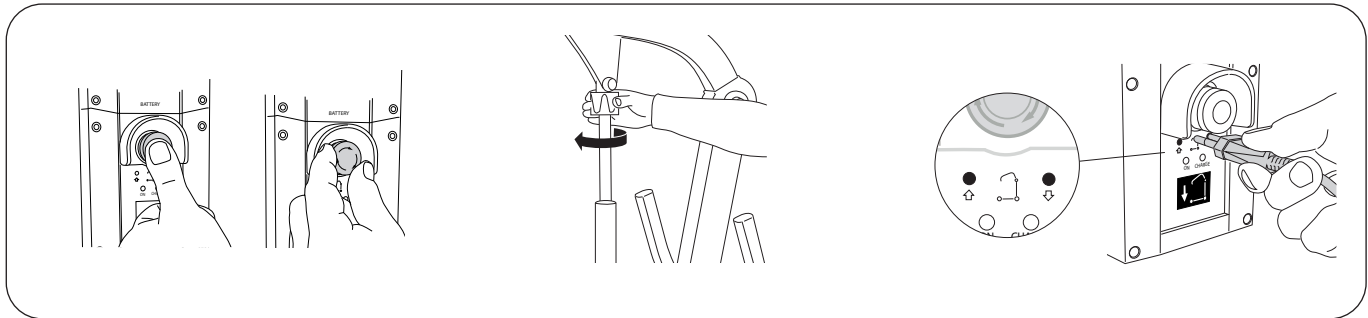

De noodstop activeren:

Druk op de rode noodstopknop op de controlbox.

De noodstop resetten:

Draai de knop rechtsom.

Mechanische nooddaalfunctie

Draai de nooddaalfunctiebediening rechtsom, herhaal de bewegingen totdat de opgetilde patiënt op een stevig oppervlak is gebracht en de bandlussen van de tilband kunnen worden losgehaakt.

Elektrische nooddaalfunctie/tilfunctie

Gebruik een smal voorwerp om in de cirkelmarkering boven elke pijl te drukken, zie het hoofdstuk "Bediening" voor meer informatie.

Gebruik geen scherpe voorwerpen omdat deze de controlbox kunnen beschadigen.

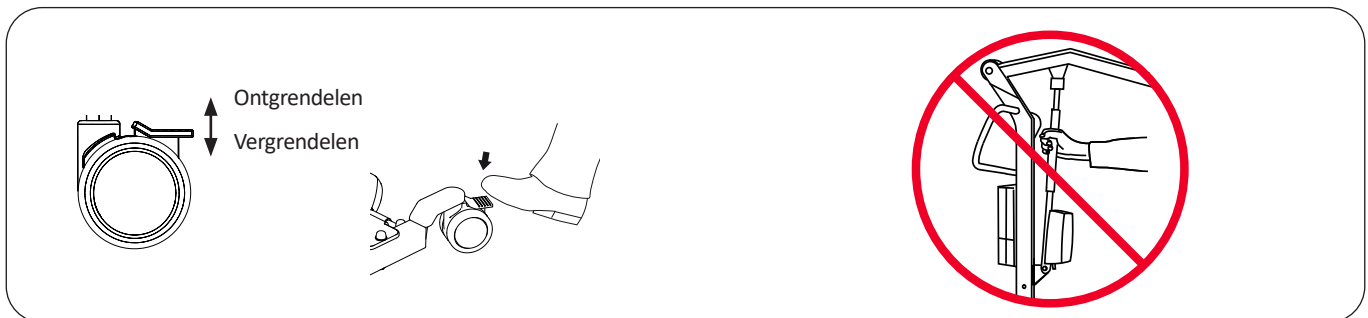

Vergrendeling van de wielen

De achterwielen kunnen worden vergrendeld om te voorkomen dat deze draaien. De wielen worden met de voet vergrendeld/ontgrendeld.

OPMERKING: tijdens het tillen moeten de wielen worden ontgrendeld, zodat de lift kan worden verplaatst naar het zwaartepunt van de patiënt. De wielen moeten echter worden vergrendeld als er een risico bestaat dat de lift tegen de patiënt rolt, bijvoorbeeld wanneer deze vanaf de vloer wordt getild.

⚠ Als de wielen tijdens het tillen vergrendeld zijn, kan de lift kantelen.

⚠ Verplaats de lift nooit door aan de hefstang te trekken.

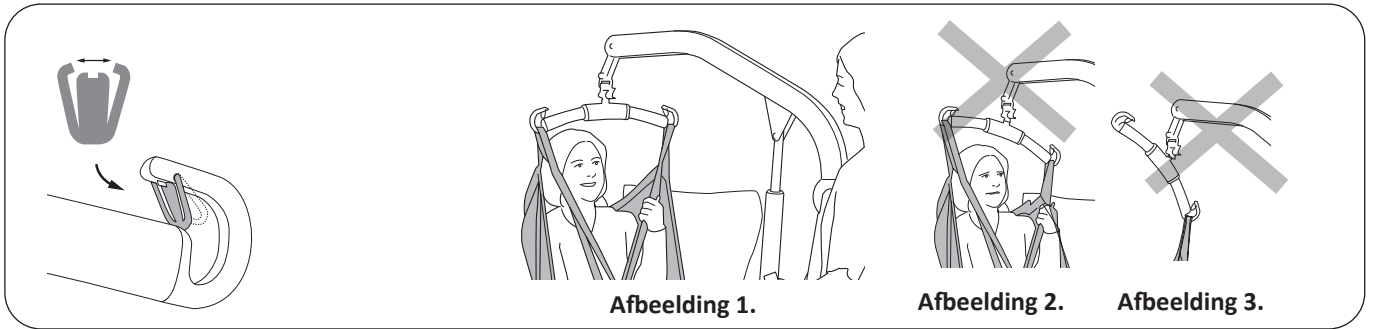

Afbeelding 1.

Afbeelding 2.

Afbeelding 3.

Aanbrengen van clips

Controleer na het aanbrengen of de verende clips strak tegen het tiljuk liggen en vrij in de tiljukhaak kunnen bewegen.

Til op de juiste wijze!

Controleer vóór het tillen altijd of:

- de tilbandlussen op tegenoverliggende zijden van de tilband op dezelfde hoogte zijn;
- alle tilbandlussen goed zijn bevestigd in de tiljukhaken;
- het tiljuk tijdens het tillen horizontaal hangt, zie afbeelding 1.

⚠️ Als het tiljuk niet horizontaal hangt (zie afbeelding 2) of als de tilbandlussen verkeerd aan het tiljuk zijn bevestigd (zie afbeelding 3) laat u de gebruiker neer op een stevige ondergrond en voert u aanpassingen uit volgens de gebruiksaanwijzing van de gebruikte tilband.

⚠️ Het onjuist tillen kan oncomfortabel zijn voor de patiënt en kan schade aan de liftapparatuur veroorzaken. (Zie afbeelding 2 en afbeelding 3.)

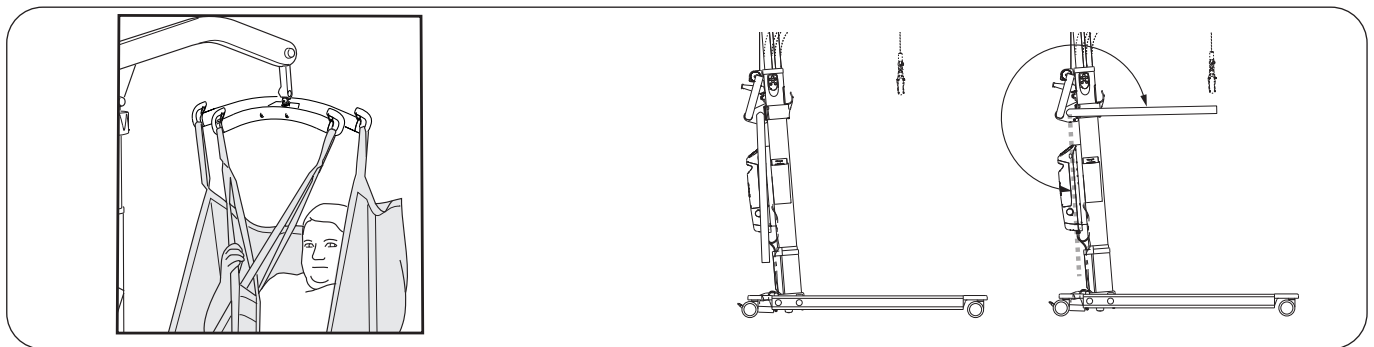

Gebruik van de Viking XL mobiele lift met een Twinbar

Universele Twinbar 670

Universele TwinBar 670 (productnr. 3156077) voor een maximale belasting van 300 kg wordt meegeleverd met de Viking XL mobiele lift. Deze is uitgerust met vier haken. De breedste stang is bedoeld voor de bovenste lussen van de tilband en de korte stang is voor de lussen van de beensteunen. Het brede tiljuk zorgt voor een comfortabele ruimte voor het bovenlichaam van de patiënt, zelfs wanneer de armen zich aan de binnenkant van de tilband bevinden.

⚠️ Het is belangrijk dat alle vier haken bij het tillen de belasting dragen.

Armsteun

Om de armsteun te kunnen gebruiken, moet u deze vanuit de (verticale) ruststand omhoog draaien naar de (horizontale) steunpositie. De armsteun heeft twee doelen: om de patiënt zich veiliger te laten voelen en om hem/haar gemakkelijker te laten verplaatsen met de lift door de zorgverlener.

⚠️ Bij het met de lift verplaatsen van een patiënt moeten de armsteunen in de steunstand worden gezet.

Positie van de lift bij het tillen

Van/naar: Bed



Stoel/toiletbril

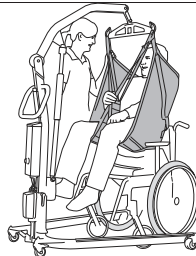

Vloer

OPMERKING: plaats een kussen onder het hoofd van de patiënt voor betere resultaten en meer comfort. Zorg ervoor dat de wielen altijd vergrendeld zijn bij tillen vanaf de vloer.



De accu opladen

Opladergegevens

1. "ON" (Aan) - brandt groen als de lader is aangesloten op de netspanning.
2. "CHARGE" (Opladen) - brandt continu geel tijdens het laden en gaat uit als het laden is voltooid.

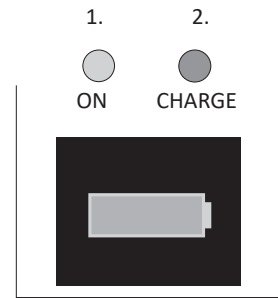

OPMERKING! Opladen van een diep ontladen li-ion-accu

Tijdens het opladen van een diep ontladen li-ion-accu zal de lader beginnen met het opladen met een lage laadwaarde om zo de accu te beschermen. Tijdens het opladen met lage laadwaarde gaat het oplaadlampje niet branden.

Als het opladen met een lage waarde is voltooid, schakelt de oplader automatisch over op normaal opladen; de "CHARGE" (Opladen)-indicator gaat geel branden en gaat uit als het opladen is voltooid.

Opladen met de interne oplader van de controlbox (standaard)

Steek de oplaadkabel in een stopcontact (100-240 V AC), zie ladergegevens 1 - 2 hierboven. De accu is na ongeveer 6 uur volledig opgeladen en de lader wordt automatisch uitgeschakeld, waarna het gele "CHARGE" (Opladen)-lampje uit gaat.

Voor een maximale levensduur van de accu moet deze regelmatig worden opgeladen.

Wij adviseren om na elk gebruik of elke nacht op te laden.

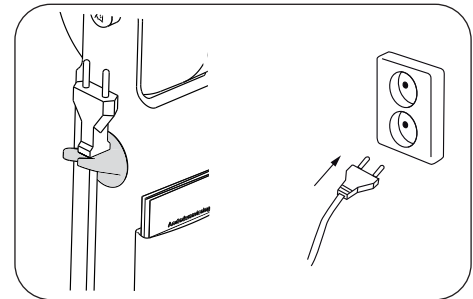

Laad een accu nooit op in een vochtige ruimte!

OPMERKING! Als de opladerkabel te veel is uitgerekt, moet dit worden vervangen om te voorkomen dat de kabel ergens vast komt te zitten en kapot gaat.

OPMERKING! De lift kan niet worden gebruikt terwijl de oplaadkabel in het stopcontact zit.

OPMERKING! Als het gele "CHARGE" (Opladen)-lampje op de controlbox na 8 uur nog blijft branden, moet het opladen worden gestopt en moet de accu worden vervangen door een nieuwe.

OPMERKING! Een beschadigde accu moet worden vervangen en contact met lekkende vloeistof moet worden voorkomen.

Alternatieve oplaadprocedures

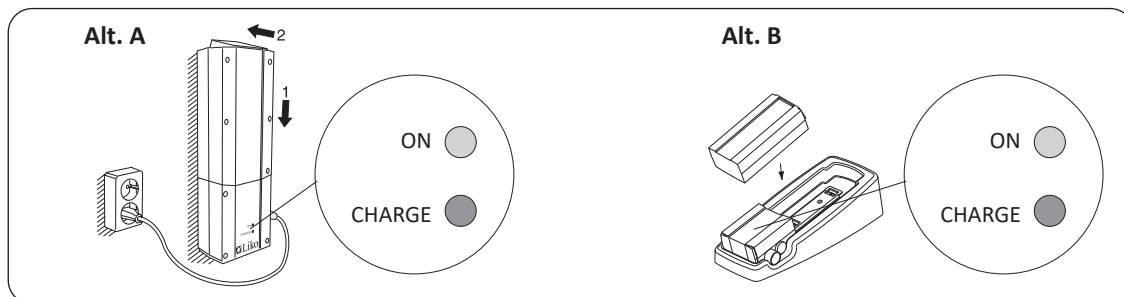

Wandladeraccessoire of houderaccessoire voor tafellader:

Maak de houder van de oplaadkabel los. Verwijder de accu uit de controlbox door de vergrendeling boven op de accu los te halen. Zie het hoofdstuk "Montage".

Opladergegevens:

"ON" (Aan) - brandt groen als de lader is aangesloten op de netspanning.

"CHARGE" (Opladen) - brandt continu geel tijdens het laden en gaat uit als het laden is voltooid.

Alt. A. Plaats de accu in de wandlader. Sluit de kabel van de lader aan op de netspanning (100-240 VAC) en controleer of zowel "ON" (Aan) als "CHARGE" (Opladen) op de lader brandt.

Alt. B. Plaats de accu in de tafelladerhouder. Sluit de kabel van de lader aan op de netspanning (100-240 VAC) en controleer of zowel "ON" (Aan) als "CHARGE" (Opladen) op de lader brandt.

Maximale belasting

De maximale belasting kan verschillen afhankelijk van de producten die op de lifteenheid zijn gemonteerd, zoals het tiljuk, de tilband en andere accessoires. Voor de gemonteerde lifteenheid is de maximale belasting altijd gelijk aan de laagste maximale belasting van iedere afzonderlijke component. Bijvoorbeeld: een Viking™ L mobiele lift die is goedgekeurd voor 250 kg kan worden voorzien van een tilaccessoire dat is goedgekeurd voor 200 kg. In dat geval geldt de maximale belasting van 200 kg voor de gemonteerde lifteenheid.

Zie hiervoor de markeringen op de lift en de tilaccessoires of neem bij vragen contact op met uw vertegenwoordiger van Hill-Rom.

Aanbevolen tilaccessoires

⚠ Het gebruik van andere dan goedgekeurde tilaccessoires kan gevaarlijk zijn.

Aanbevolen tiljukken en accessoires voor Viking™ L en XL mobiele liften staan onderstaand weergegeven.

Het verwisselen van een tiljuk of van andere tilaccessoires kan van invloed zijn op de maximale tilhoogte van de lift. Vóór het verwisselen van tilaccessoires moet u altijd controleren of de lift, na het verwisselen, de gewenste tilhoogte kan bereiken zodat de lift voldoet voor de tilsituaties waarvoor hij wordt gebruikt. Voor extra aanwijzingen voor het kiezen van een tilband leest u de gebruiksaanwijzing voor het betreffende tilbandmodel. Daar vindt u ook aanwijzingen voor het combineren van Liko™-tiljukken met Liko-tilbanden.

Neem contact op met uw vertegenwoordiger van Hill-Rom voor advies en informatie over het Liko-productassortiment.

*** Dit product is ook leverbaar in een versie met snelkoppeling.**

Universeel tiljuk 350*
Max. 300 kg

productnr. 3156074

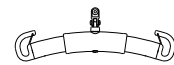

Universeel tiljuk 450*
(Standaard op de Viking™ L mobiele lift)
Max. 300 kg

productnr. 3156075

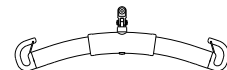

Universeel tiljuk 600*
Max. 300 kg

productnr. 3156076

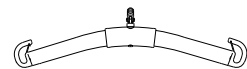

Universal TwinBar 670*
(Standaard op de Viking™ XL mobiele lift)
Max. 300 kg

productnr. 3156077

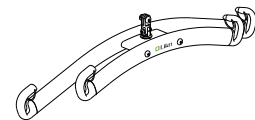

Universele zijsteunen 450 inclusief tas
Max. 300 kg

productnr. 3156079

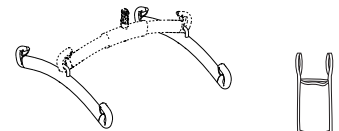

Sling Cross-bar 450*
Max. 300 kg

productnr. 3156021

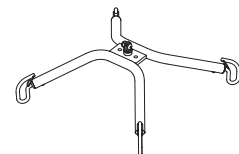

Sling Cross-bar 670*
Max. 300 kg

productnr. 3156018

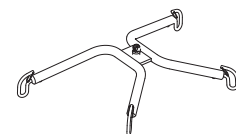

Tiljukbescherming Paddy 30
(past op universele tiljukken 350, 450 en 600)

productnr. 3607001



Houder voor de instructiekaart

productnr. 2000100



Beknopte handleiding
Liko-mobiele-liftsysteem

productnr. 2000400



Snelkoppeling

De Liko™-snelkoppeling is een systeem voor het snel verwisselen van tilaccessoires op de mobiele en stationaire liften van Liko. De Viking™ mobiele lift moet zijn uitgerust met Q-link 13 om te kunnen worden gebruikt met de snelkoppeling.

De Universal-snelkoppeling past op de Universal SlingBar 350, 450 en 600 (productnr. 3156074 - 3156076). De Snelkoppeling TDM past op Tiljuk Mini 220 (productnr. 3156005), Sling Cross-bar 450 en 670 (productnr. 3156021 en 3156018) en Universal TwinBar 670 (productnr. 3156077).

Bij het gebruik van een tiljuk met snelkoppeling wordt de tilhoogte 33 mm minder, vergeleken met een vast tiljuk.

Neem contact op met Hill-Rom voor meer informatie.

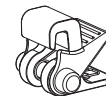

**Quick-release Hook
Universal**
Productnr. 3156508

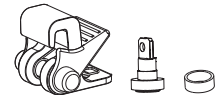

**Quick-release Hook
TDM**
Productnr. 3156502



Q-link 13
Productnr. 3156509

Viking™ L en XL mobiele liften kunnen worden gebruikt voor horizontaal tillen met:

Liko™ Flexostretch	productnr. 3156057
Liko™ OctoStretch met leveller	productnr. 3156056
Liko™ TM Stretch Mod IC, breed	productnr.3156065B.

Neem contact op met Hill-Rom voor meer informatie.

Tas voor tiljukken productnr. 2001025

LikoScale™-apparaat

voor het wegen van een patiënt in combinatie met Viking™ mobiele liften. Adapter van 12 mm is vereist.

LikoScale™ 350, max. 350 kg productnr. 3156228

De LikoScale™ 350 is gecertificeerd volgens de Europese Richtlijn NAWI 2014/31

(niet-automatische weeginstrumenten).

LikoScale™-apparaten alleen voor gebruik in de Verenigde Staten en Canada:

LikoScale™ 200, max. 200 kg productnr. 3156225

LikoScale™ 400, max. 400 kg productnr. 3156226.

Neem contact op met uw vertegenwoordiger van Hill-Rom voor meer informatie.

Viking armsteun productnr. 2047011

Beenbeschermer Viking L productnr. 2046012

Beenbeschermer Viking L productnr. 2046013

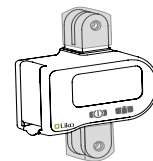

LikoScale™-apparaat



Adapter 12 mm
Productnr. 2016504

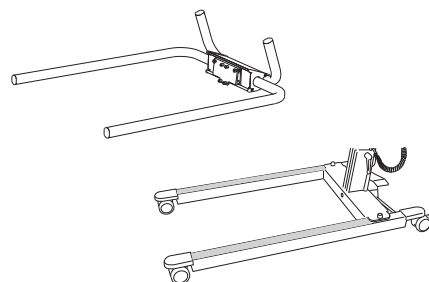

Acculader,

voor wandmontage of te gebruiken met de tafelladerhouder

Productnr. 2004106

Tafelladerhouder

excl. oplader en accu

Productnr. 2107103

Accu

Loodaccu (Pb)

Productnr. 2006106

Accu

Li-ion-accu

Productnr. 2006110

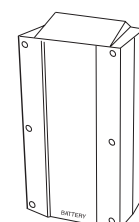
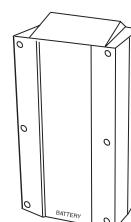
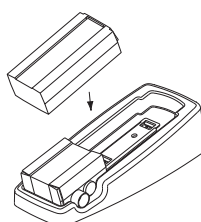
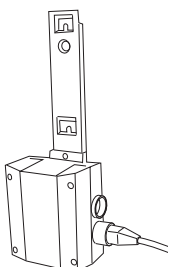

Probleemoplossing

De lift gaat niet omhoog/omlaag met de handbediening.

De breedte-instelling van het onderstel werkt niet (smaller-breder) met de handbediening.



1. Controleer of de noodstopknop niet is geactiveerd (mag niet ingedrukt zijn).
2. Controleer de accucapaciteit.
Controleer of de li-ion-accu is ingesteld op de sluimermodus, zie hoofdstuk "Bediening".
3. Controleer of de accu correct in de controlbox is geplaatst.
4. Controleer of de kabel van de lader niet is aangesloten op een stopcontact.
5. Controleer of het handbedienings snoer correct op de controlbox is aangesloten.
6. Controleer of het tilarmactuatorsnoer correct op de controlbox is aangesloten.
7. Controleer of het snoer voor de breedte-instelling van het onderstel correct op de controlbox is aangesloten.
8. *Als het probleem blijft bestaan, neemt u contact op met Hill-Rom.*

De oplader werkt niet.



1. Controleer of de kabels van de lader correct zijn aangesloten.
2. Controleer of de accu correct in de controlbox is geplaatst.
3. Probeer een ander stopcontact.
4. *Als het probleem blijft bestaan, neemt u contact op met Hill-Rom.*

De lift blijft steken in de hoogste stand.



1. Controleer of de noodstopknop niet is geactiveerd (mag niet ingedrukt zijn).
2. Controleer of de accu correct in de controlbox is geplaatst.
3. Controleer de accucapaciteit.
Controleer of de li-ion-accu is ingesteld op de sluimermodus, zie hoofdstuk "Bediening".
4. Controleer of het handbedienings snoer correct is aangesloten.
5. Elektrische nooddaalfunctie; gebruik het bedieningspaneel om de patiënt neer te laten op een stabiele ondergrond; zie het hoofdstuk "Bediening".
6. Gebruik de mechanische nooddaalfunctie om de patiënt neer te laten op een stabiele ondergrond; zie het hoofdstuk "Bediening".
7. *Als het probleem blijft bestaan, neemt u contact op met Hill-Rom.*



Als u ongewone geluiden van de lift hoort.



Neem contact op met Hill-Rom.

Recyclinginstructies



-  Loodaccu (Pb) of li-ion-accu
-  Afval van elektrische en elektronische apparatuur (WEEE).
-  Metalen



Oude accu's moeten worden ingeleverd bij een inzamelpunt of worden afgegeven aan door Hill-Rom geautoriseerde medewerkers.

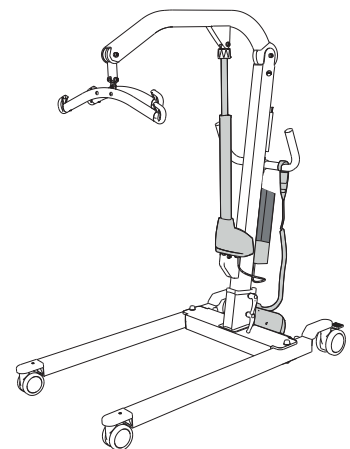

Hill-Rom voert beoordelingen uit en biedt gebruikers richtlijnen voor het veilig hanteren en afvoeren van de apparatuur om letsel zoals (maar niet beperkt tot) snijwonden, doorboring van de huid en schaafwonden te voorkomen, en voor de vereiste reiniging en desinfectie van het medische hulpmiddel na gebruik en voorafgaand aan het afvoeren.

Klanten moeten zich houden aan alle federale, landelijke, regionale en/of lokale wetten en voorschriften zoals deze gelden voor het veilig afvoeren van medische hulpmiddelen en accessoires.

In geval van twijfel dient de gebruiker van het hulpmiddel eerst contact op te nemen met de technische ondersteuning van Hill-Rom voor advies over protocollen voor het veilig afvoeren.

Reiniging en desinfectie

Veiligheidsadviezen

Procedures voor het reinigen en desinfecteren van Liko™ mobiele liften. Deze gebruiksaanwijzing vervangt niet het reinigings- en desinfectiebeleid van de instelling.

- Draag gedurende het reinigen beschermende kleding volgens de aanwijzingen van de fabrikant en volgens het protocol van de instelling, zoals rubber handschoenen, een veiligheidsbril, een schort, een gezichtsmasker en schoenbescherming.
- Trek voor het reinigen en desinfecteren de stekker uit het stopcontact.
- Reinig de lift nooit door er water op te gieten en gebruik geen stoomreiniger of hogedrukreiniger.
- Lees de aanbevelingen van de fabrikant van het reinigende en desinfecterende product.

Uitrusting:

- Beschermende uitrusting (zoals rubber handschoenen, een veiligheidsbril, een schort, een gezichtsmasker en schoenbescherming) zoals aanbevolen door het protocol van uw instelling en de instructies van de fabrikant
- Schone emmers
- Poetslappen voor schoonmaken en drogen
- Zachte borstel
- Warm water
- Om reinigings-/desinfectiemiddelen te vinden die wel of niet compatibel zijn met producten van Liko houdt u zich aan de aanwijzingen in "Aanbrengen van gebruikelijke reinigings-/desinfectiemiddelen op producten van Liko" in dit document.

Reinigingsinstructies

1. ⚠️ **Trek voor het reinigen en desinfecteren de stekker uit het stopcontact.**

2. Reinig de lift met een doek die vochtig is gemaakt met warm water en een neutraal reinigingsmiddel dat door uw organisatie is goedgekeurd.

Voor het verwijderen van vlekken en hardnekkig vuil mag een zachte borstel gebruikt worden.

3. Veeg de hele lift van boven naar beneden schoon met een doek die vochtig is gemaakt met schoon water. De doek mag niet zo vochtig zijn dat er water druppelt. Om alle plekken te bereiken moet u de lift in de hoogste en laagste positie zetten en het onderstel uitbreiden tot de volledige breedte. Verwijder de accu om bij het gedeelte achter de accu te komen.

OPMERKING! De zuigerstang mag niet worden gereinigd!

4. Let extra goed op de volgende gebieden:

- Tiljuk
- Mechanische nooddaalfunctie
- Handgrepen
- Controlbox
- Accu
- Handbediening
- Noodstop
- Bedieningspaneel/display (indien van toepassing)
- Verbredingshendel (indien van toepassing)
- Pedaal voor breedte-instelling van het onderstel (indien van toepassing)
- Vergrendelhendels
- Wielen

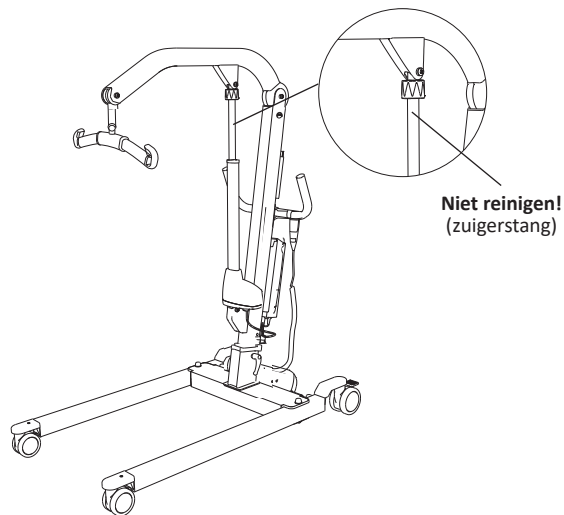

Desinfectieinstructies

1. Zie voor het gebruik van geschikte desinfectiemiddelen "Aanbrengen van gebruikelijke reinigings-/desinfectiemiddelen op producten van Liko" in dit document.

2. Kies het desinfectiemiddel volgens de aanwijzingen van de fabrikant en herhaal de stappen zoals aangegeven in "Reinigingsinstructies".

3. Verwijder resten van desinfectiemiddel na desinfectie. Veeg de lift van boven naar beneden schoon met een doek die vochtig is gemaakt met schoon water. De doek mag niet zo vochtig zijn dat er water druppelt.

⚠️ **De lift mag niet worden gereinigd met CSI of een vergelijkbaar middel.**

⚠️ **De handbediening mag niet worden gereinigd met Viraguard of een vergelijkbaar middel.**

⚠️ **De controlbox mag niet worden gereinigd met Anioxy Spray of een vergelijkbaar middel.**

Aanbrengen van gebruikelijke reinigings-/desinfectiemiddelen op producten van Liko

Chemische klasse	Actief bestanddeel	pH	Reinigingsmiddel/ desinfectiemiddel *)	Fabrikant *)	Mag niet worden gebruikt op de volgende onderdelen:
Quaternaire ammoniumchloride	Decyldimethylammoniumchloride = 8,704% Alkyldimethylbenzylammoniumchloride = 8,19%	9,0 - 10,0 tijdens gebruik	Virex II (256)	Johnson/Diversey	Voetensteun voor Sabina™ en Roll-On™
Quaternaire ammoniumchloride	Alkyldimethylbenzylammoniumchloride = 13,238% Alkyldimethylethylbenzylammoniumchloride = 13,238%	9,5 tijdens gebruik	HB Quat 25L	3M	
Geaccelereerde waterstofperoxide	Waterstofperoxide 0,1 - 1,5% Benzylalcohol: 1-5% Waterstofperoxide 0,1 - 1,5% Benzylalcohol: 1-5%	3	Oxivir Tb	Johnson/Diversey	De liftbanden voor Golvo™ en plafondliften
Fenol	Ortho-fenylfenol = 3,40% Orthobenzylparachlorofenol = 3,03	3,1 +/- 0,4 tijdens gebruik	Wexcide	Wexford Labs	
Bleekmiddel	Natriumhypochloriet	12,2	Dispatch	Caltech	De liftbanden voor Golvo™ en plafondliften
Alcohol	Isopropylalcohol = 70%	5,0 - 7,0	Viraguard	Veridien	Handbedieningen voor alle liften
Quaternair ammonium	N-alkyldimethylbenzylammoniumchloride = 0,105% N-alkyldimethylethylbenzylammoniumchlorides = 0,105%	11,5 - 12,5	CSI	Central Solutions Inc.	Viking™, Liko M220™, Liko M230™, Uno™, Sabina™, Golvo™, LikoLight™, Roll-On™, Likorall™, Multirall™
Benzyl-C12-18- alkyldimethylammoniumchlorides	Benzyl-C12-18-alkyldimethylammoniumchlorides (22%) 2-fenoxethanol (20%) Tridecylpolyethylenglycoether (15%) Propaan-2-ol (8%)	ongeveer 8,6 tijdens gebruik	Terralin Protect	Shülke	Voetensteun voor Sabina™ en Roll-On™
Organisch peroxide (type E, vaste stof)	Magnesiummonoperoifalataethexahydraat (50 - 100%) Anionogene oppervlakteactieve stoffen (5 - 10%) Niet-ionogene oppervlakteactieve stoffen (1 - 5 %)	5,3 tijdens gebruik	Dismozon Pur	Bode	De liftbanden voor Golvo™ en plafondliften
Ethanol	Waterstofperoxide (2,5 - 10%) Lauryldimethylamineoxide (0 - 2,5%) Ethanol (2,5 - 10%)	7	Anioxy-Spray WS	Anios	Controlbox voor alle mobiele liften
Trocloseennatrium	Adipinezuur 10 - 30% Amorf silicium < 1% Natriumtoleensulfonaat 5 - 10% Trocloseennatrium 10 - 30%	4 - 6 tijdens gebruik	Chlor-Clean	Guest Medical Ltd	De liftbanden voor Golvo™ en plafondliften

*) of vergelijkbaar

Inspectie en onderhoud

Voor een probleemloos gebruik moeten enkele punten elke dag dat de lift wordt gebruikt, worden gecontroleerd:

- Controleer de lift op uitwendige beschadigingen.
- Controleer de bevestiging van het tiljuk.
- Controleer de werking van de clips.
- Controleer de integriteit van de tilbeweging en de breedte-instelling van het onderstel.
- Controleer of de nooddaalfunctie (zowel elektrisch en mechanisch) goed werkt.
- Laad de accu op elke dag dat de lift wordt gebruikt op en controleer vervolgens of de oplader werkt.

Reinig de lift zo nodig met een vochtige doek en controleer of de wielen vrij zijn van vuil. Uitgebreide informatie over het reinigen en desinfecteren van uw Liko-product vindt u in het hoofdstuk *Reiniging en desinfectie*.

 De lift mag niet worden blootgesteld aan stromend water.

Service

Ten minste eenmaal per jaar moet een periodieke inspectie van de lift worden uitgevoerd.

 Periodieke inspectie, reparatie en onderhoud mogen uitsluitend worden uitgevoerd in overeenstemming met de onderhoudshandleiding van Liko™, en door personeel dat is geautoriseerd door Hill-Rom en dat originele Liko™-reserveonderdelen gebruikt.

Serviceovereenkomst

Hill-Rom biedt klanten de gelegenheid tot het afsluiten van een servicecontract voor onderhoud en regelmatige controle van uw Liko-product.

Verwachte levensduur

Bij correcte behandeling, onderhoud en regelmatige inspecties conform de instructies van Liko heeft het product een verwachte levensduur van 10 jaar.

De onderstaande onderdelen staan bloot aan slijtage en hebben een afwijkende te verwachten levensduur:

- Handbediening, verwachte levensduur 2 jaar,
- Accu, verwachte levensduur 3 jaar.

Transport en opslag

Tijdens het transport of wanneer de lift langere tijd niet wordt gebruikt, moet de noodstopknop worden ingedrukt.

De omgeving waarin de lift wordt getransporteerd en opgeslagen moet een temperatuur hebben van -10°C tot +50°C, 20 - 90% luchtvochtigheid, luchtdruk 700 - 1060 hPa.

De omgeving waarin de accu wordt getransporteerd en opgeslagen moet een temperatuur hebben van -10 °C tot +40 °C, 20 - 80% luchtvochtigheid, luchtdruk 700 - 1060 hPa.

Kennisgeving voor gebruikers en/of patiënten in de EU

Elk ernstig incident dat heeft plaatsgevonden met betrekking tot het hulpmiddel dient te worden gemeld aan de fabrikant en de bevoegde instantie van de lidstaat waarin de gebruiker en/of patiënt is gevestigd.

Productwijzigingen

Liko-producten worden voortdurend ontwikkeld. We behouden ons het recht voor om zonder voorafgaande kennisgeving wijzigingen aan te brengen in het product. Neem contact op met uw vertegenwoordiger van Hill-Rom voor advies en informatie over productverbeteringen.

Design and Quality by Liko in Sweden

Het Hill-Rom Management-systeem voor zowel de productie en ontwikkeling van het product is gecertificeerd volgens ISO 9001 en het equivalent voor producenten van medische hulpmiddelen, ISO 13485. Het managementsysteem is ook gecertificeerd volgens de milieunorm ISO14001.



 Liko AB
Nedre vägen 100
975 92 Luleå, Zweden
+46 (0)920 474700

Liko AB is a subsidiary of Hill-Rom Holdings, Inc.

www.hillrom.com

Enhancing outcomes for
patients and their caregivers:

 Hill-Rom