



**Hillrom™**

Brugsanvisning

# Helion

Video Management System



Læs brugsanvisningen omhyggeligt, før produktet anvendes, og sørg for, at den er til rådighed til fremtidig reference.

DANSK  
da

Denne side er tom med vilje.

**Fabrikant** Videomed S.r.l.  
Via C. Battisti, 31/C  
35010 Limena (PD)  
Italien

Telefon: +39 049 9819113  
Fax: +39 0434 030689

surgical@hillrom.com  
hillrom.com

Videomed S.r.l. er en virksomhed i Hill-Rom Holdings Group.  
Fabrikanten refereres herefter som Videomed S.r.l.

**Autoriseret australsk sponsor** Hill-Rom Pty. Ltd.  
1 Baxter Drive  
Old Toongabbie NSW 2146  
Australien

**Teknisk kundeservice** Kontaktoplysningerne til de aktuelle afdelinger med teknisk kundeservice i de enkelte lande kan ses på internettet på [www.hillrom.com](http://www.hillrom.com).

**Oplysninger om dokumentet** Brugsanvisning  
Dette dokument kan identificeres ved en kode, som angiver version og opdateringsstatus. Det er brugerens ansvar at sikre, at den mest aktuelle version anvendes.

Dokumentnummer: 80030038  
Sprog-id: 008  
Udgave: D  
Materialenummer: 775667  
Publikationsdato: 2022-10-25

Dette dokument gælder for følgende salgsheder:

Produkt navn	REF
Helion Main Unit R	VR401111-1
Helion Main Unit	VR401111-1ND
Helion Main Unit RD	VR401111-1D
Helion Main Unit RSD	VR401111-1DT
Helion Main Unit RS	VR401111-1T
Helion Main Unit S	VR401111-1TND
Helion Main Unit AR	VR401111-2
Helion Main Unit ARD	VR401111-2D
Helion Main Unit ARSD	VR401111-2DT
Helion Main Unit ARS	VR401111-2T
Helion Main Unit SSD R	VR401111-3
Helion 4K	VR401112
Helion 4K Plus	VR401113
Helion Conference	CM401326

Tilbehørsenheder til Helion Video Management System. Det er ikke alle produkter, der kan fås i alle lande.

<b>Produktnavn</b>	<b>REF</b>
Helion Rack (115V)	AC500920K
Helion Rack (230V)	AC500920K-2
Helion Rack (115V) - Permanent Install.	AC500920K-3
Auxiliary Rack (115V) - Plug&Play Install.	AC500920KB
Auxiliary Rack (230V) - Permanent Install.	AC500920KB-2
Auxiliary Rack (115V) - Permanent Install.	AC500920KB-3
Delrin Rack Spacer Kit	AC500919
On Air Lamp	AC300601
Back cover for monitor 24IN /31IN	AC500634
SDI/Composite Video Input	CS201534
FCS Plate S 1xDVI	CS201560
FCS Plate S 4xNEUTRIK	CS201561
FCS Plate 2xDVI	CS201562
FCS Plate 4xNEUTRIK	CS201563
FCS Plate 1xDVI 4xNEUTRIK	CS201564
FCS Plate 8xNEUTRIK	CS201565
FCS Plate 2xDVI 4xNEUTRIK	CS201568
STD Single Plate 2xDVI 2xNEUTRIK	CS201580
STD Plate 1xVGA 1xDVI 2xNEUTRIK	CS201581
STD Double Plate 4xNeutrik	CS201582
DVI Line Transmission	CS201585
STD Double Plate 4xDVI 2xNeutrik	CS201586
VGA Video Input	CS201587
3.5mm Audio Jack Input	CS201588
STD Single Plate Pass Throught	CS201589
USB Universal Input	CS201591
STD Single Plate 4xNEUTRIK	CS201592
STD Single Plate 2x NEUTRIK	CS201593
STD Single Plate 2xDVI	CS201594
HDMI Video Input	CS201595
PLATE 2XNEUTRIK PENSILI LEGRAND	CS201596
PLATE 2XDVI PENSILI LEGRAND	CS201597
RJ45 NETWORK INPUT	CS201598
STD Plate 1XRemote ON/OFF	CS201599
Tedisel Medical Plate 2XDVI	CS201600
Tedisel Medical Plate 2XNEUTRIK	CS201601



---

Produktnavn	REF
504 STD Plate 1XDVI 1X NEUTRIK	CS201602
Helion HR Surgical Lights Control SW	DC500103

Denne vejledning leveres af Videomed S.r.l. i elektronisk PDF-format på digitalt medie. Kvalificeret teknisk og sundhedsfagligt personale kan anmode om at få en papirkopi af vejledningen. Videomed S.r.l. påtager sig ikke ansvaret for ukorrekt brug af systemet og/eller skader forårsaget af betjening, der ikke er i henhold til den tekniske dokumentation.

Denne side er tom med vilje.

## Indledning

Alle rettigheder forbeholdes. Ingen dele af denne publikation må kopieres, distribueres, oversættes til andre sprog eller overføres på elektronisk eller mekanisk vis, herunder fotograferingsudstyr, optageudstyr eller andre lagrings- og fremfindingssystemer, til andre formål, som ikke udelukkende er køberens personlige brug, uden forudgående skriftlig tilladelse fra fabrikanten.

Fabrikanten er på ingen måde ansvarlig for konsekvenserne af brugerens eventuelle fejlbetjening.

## BEMÆRKNING FRA UDGIVER

Denne dokumentation er udelukkende beregnet for brugere, der er klinisk uddannet i systemet.

Udgiveren er på ingen måde ansvarlig for oplysningerne og dataene i denne vejledning: Alle oplysninger heri er blevet leveret, kontrolleret og godkendt af fabrikanten.

Udgiveren er på ingen måde ansvarlig for eventuelle konsekvenser af brugerens fejlbetjening.

## GENERELLE OVERVEJELSER

Alle betjeningsinstruktioner og anbefalinger beskrevet i denne vejledning skal følges.

Klinisk personale skal oplæres i alle betjeningsprocedurer og sikkerhedsstandarder, før systemet anvendes.

## SIGNALORD

Resterende fare, der kan opstå under brug af produktet, identificeres i dokumentet med et signalord. De nødvendige sikkerhedsforanstaltninger og potentielle konsekvenser, hvis disse ikke tages, er oplistet. Et tilsvarende signalord giver oplysninger om farens alvorlighed:

Signalord	Betydning
<b>FARE</b>	Signalordet indikerer en farlig situation, som straks vil medføre død eller alvorlig personskade, hvis der ikke træffes sikkerhedsforanstaltninger.
<b>ADVARSEL</b>	Signalordet indikerer en farlig situation, som kan medføre død eller alvorlig personskade, hvis der ikke træffes sikkerhedsforanstaltninger.
<b>FORSIGTIG</b>	Signalordet indikerer en farlig situation, som kan medføre moderat til let personskade, hvis der ikke træffes sikkerhedsforanstaltninger.
<b>BEMÆRK</b>	Signalordet indikerer en farlig situation, som kan medføre materielle skader eller skader på omgivelserne, hvis der ikke træffes sikkerhedsforanstaltninger.

© 2022 Videomed S.r.l.

Denne side er tom med vilje.



## Indhold

<b>1</b>	<b>Generelle indledende oplysninger</b>	<b>11</b>
1.1	Operatørens ansvar	11
1.2	Opdateringer	11
1.3	Sprog	11
1.4	Personlige kvalifikationer	12
1.5	Symboler	12
1.6	Referencestandarder	14
1.7	Produktcertificering	15
1.8	Garanti	15
<b>2</b>	<b>Sikkerhedsoplysninger</b>	<b>16</b>
2.1	Generelle sikkerhedsadvarsler	16
2.2	Elektromagnetisk kompatibilitet	17
2.3	Systemets levetid	19
2.4	Rengøring	19
2.4.1	Klargøring af systemet	20
2.4.2	Rengøring af systemet	20
2.5	Forebyggende vedligeholdelse	20
<b>3</b>	<b>Systembeskrivelse</b>	<b>21</b>
3.1	Tilsigtet anvendelse	21
3.2	Normal brug	21
3.3	Kontraindikationer	21
3.4	Rimeligt forudsigeligt misbrug	22
3.5	Brug i forbindelse med andet medicinsk udstyr	22
3.6	Forpligtelser og forbud	22
3.6.1	Personlige forbud	22
3.7	Tekniske data	23
3.8	Måle- og vægtlayout	28
3.9	Systemkomponenter	33
3.9.1	Hovedenhed	33
3.9.2	Konferenceenhed	34
3.9.3	4K-enhed	34
3.9.4	4K Plus-enhed	34
3.9.5	Styringssoftware	35
<b>4</b>	<b>Betjening</b>	<b>36</b>
4.1	Første systemstart	36
4.2	Indledende kontroller	36
4.3	Systemopstart	36
4.4	Forbindelse til kilderne	37
4.5	Systemnedlukning	37
4.6	Opstart/nedlukning af system med fjernbetjeningsknap	38
<b>5</b>	<b>Brugergrænseflade</b>	<b>39</b>
5.1	Generel beskrivelse af brugergrænsefladen	39
5.2	Betjeningskærm	40
5.3	Funktionen "Video Routing" (Videorouting)	40
5.3.1	Live forhåndsvisning	42
5.3.2	Hurtig adgang – optagelse	44
5.3.3	Hurtig adgang – streaming	45
5.3.4	Ptz-kamerastyring	46
5.3.4.1	Justering af Roomcam-zoom	46
5.3.4.2	Justering af Roomcam-bevægelse	46
5.3.4.3	Gem kameraindstilling (forudindstilling)	47

5.3.4.4	Slet kameraindstilling (forudindstilling) . . . . .	48
5.3.4.5	Aktivér kameraindstilling (forudindstilling) . . . . .	49
5.4	Funktionen "Recording" (Optagelse) . . . . .	49
5.4.1	Efterbehandling af billeddata . . . . .	51
5.4.2	Valg af signaler, der skal optages . . . . .	51
5.4.3	Optagelse . . . . .	52
5.4.4	Afspilning af snapshots og videoer . . . . .	53
5.4.5	Beskæring af video . . . . .	54
5.4.6	Eksport af billeder og videoer . . . . .	55
5.4.7	Sletning af billeder og videoer . . . . .	57
5.5	Funktionen "Video Conference" (Videokonference) . . . . .	58
5.5.1	Valg af signaler, der skal sendes via videokonference . . . . .	59
5.5.2	Fjernelse af signaler, der skal sendes via videokonference . . . . .	60
5.5.3	Valg af opkaldsmottager . . . . .	60
5.5.4	Start på opkald . . . . .	61
5.5.5	Opkald til H.323/SIP modtager . . . . .	62
5.6	Yderligere funktioner . . . . .	63
5.6.1	Patientdatastyring . . . . .	63
5.6.1.1	Valg af en patient, der står på listen . . . . .	64
5.6.1.2	Indtastning af en ny patient . . . . .	65
5.6.1.3	Indtastning af en akut patient . . . . .	66
5.6.1.4	Søgning efter en patient, der står på listen . . . . .	67
5.6.1.4.1	Filter for akut patient . . . . .	67
5.6.1.5	Ændring af patientstamdata . . . . .	68
5.6.1.6	Adgang til arbejdslisten . . . . .	68
5.6.2	Kirurgisk tjekliste . . . . .	69
5.6.3	Forudindstilling . . . . .	70
5.6.3.1	Indstilling af forudindstilling . . . . .	71
5.6.3.2	Aktivering af forudindstilling . . . . .	72
5.6.4	Multivisning . . . . .	73
5.6.4.1	Multivisningsindstilling . . . . .	73
5.6.5	Audiostyring . . . . .	75
5.6.5.1	Justering af volumen . . . . .	76
5.6.5.2	Deaktivering af mikrofoner og audio . . . . .	77
5.6.6	Administration af kirurgiske lamper . . . . .	78
5.6.7	Kontrolpanel til styring af omgivelser . . . . .	79
5.7	Funktionen "Lock with PIN" (Lås med PIN) . . . . .	80
5.8	Funktionen "Login" (Login) . . . . .	81
<b>6</b>	<b>Bortskaffelsesanvisninger . . . . .</b>	<b>82</b>
<b>7</b>	<b>Bilag I – kort manual . . . . .</b>	<b>83</b>



# 1 Generelle indledende oplysninger

## 1.1 Operatørens ansvar

Brugsanvisningen til Helion Video Management System er beregnet til operatører, der er oplært i og godkendt til at håndtere det. Ledelsen på hospitalet er ansvarlig for at oplære personalet i brugen af det medicinske udstyr.

Brugsanvisningen indeholder emner, der refererer til korrekt brug af systemet, så det altid fungerer efter hensigten. Den indeholder også alle oplysninger og advarsler vedrørende korrekt brug, så alle sikkerhedsforanstaltninger overholdes.

Brugsanvisningen, f.eks. CE-overensstemmelsescertifikatet, er en integreret del af systemet, og skal altid følge det, når det flyttes eller videresælges. Det er brugerens ansvar at opbevare denne dokumentation intakt, så der altid er adgang til den gennem hele systemets levetid. Brugsanvisningen skal opbevares på en måde, der sikrer, at brugeren altid har adgang til de nødvendige oplysninger til brug af det medicinske udstyr.

### **BEMÆRK**

**Brugeren og/eller patienten skal rapportere alle alvorlige hændelser, der er opstået i forbindelse med udstyret, til fabrikanten og den kompetente myndighed i det land, hvor brugeren og/eller patienten er etableret.**

## 1.2 Opdateringer

Videomed S.r.l. forbeholder sig retten til når som helst at opdatere brugsanvisningen med ændringer og/eller oversættelser uden forudgående varsel.

Kontakt kundeservicekontoret hos Videomed S.r.l. for at blive opdateret med den seneste version af brugsanvisningen.

## 1.3 Sprog

Den originale brugsanvisning er blevet skrevet på US-engelsk. Alle oversættelser til andre sprog skal foretages ud fra den originale brugsanvisning.

Fabrikanten er ansvarlig for oplysningerne i den originale brugsanvisning. Oversættelser til andre sprog kan ikke verificeres 100 %, så hvis der konstateres en inkonsistens, skal teksten på det originale sprog følges, eller kundeservicekontoret hos Videomed S.r.l. skal kontaktes.

## 1.4 Personlige kvalifikationer





Se følgende tabel med henblik på personlige færdigheder og kvalifikationer:

Kvalifikation	Beskrivelse
Operatør	Fysisk eller juridisk person (f.eks. en læge eller et hospital), som ejer og anvender Helion Video Management System. De skal sørge for, at systemet er sikkert at bruge samt vejlede brugeren korrekt om den tilsigtede og tilladte brug af systemet.
Bruger	Person, korrekt oplært eller takket være vedkommendes arbejdsmæssige kvalifikation, der er godkendt til at betjene og anvende Helion Video Management System ved de nødvendige aktiviteter. Vedkommende er ansvarlig for korrekt og sikker betjening af systemet og skal sikre, at det udelukkende anvendes til det tilsigtede formål.
Kvalificeret personale	Autoriserede personer, som generelt er lederens medarbejdere, eller som har opnået deres færdigheder gennem professionel uddannelse i medicinalbranchen, der er i stand til at bedømme deres arbejde og genkende potentielle risici baseret på deres arbejds erfaring og viden om sikkerhedsbestemmelser. Kvalificeret personale skal om nødvendigt kunne certificere deres kvalifikationer med et gyldigt dokument.



## 1.5 Symboler

Udstyrsmærkaten skal være intakt og fastgjort på de specificerede steder på produktet. En udstyrsmærkat, som er beskadiget, ulæselig eller er fraværende, skal udskiftes. Udstyrsmærkaten må ikke ændres eller tages af.

Helion Video Management System-enhederne er udstyret med identifikationsplader. Hver plade indeholder identifikationsoplysninger om enheden.

Symbol	Beskrivelse
	Symbol anvendt til at indikere behovet for at læse brugsanvisningen, inden udstyret anvendes.
	Symbol for overholdelse af forordningen (EU) 2017/745 om medicinsk udstyr.
	Ækvipotentia: Symbol for "potentiel udledning".
	Stelforbindelse (jord)
	Tilslutningspunkt for nulledning på PERMANENT INSTALLERET udstyr.



Symbol	Beskrivelse
	Symbol anvendt til at indikere fremstillingsdatoen.
	Symbol anvendt til at identificere fabrikantens navn.
	Skraldespand med kryds over: Dette produkt på ikke kasseres som almindeligt blandet husholdningsaffald, men indsamles separat.
	Symbol anvendt til at indikere Videomed S.r.l. materialenummeret.
	Symbol anvendt til at indikere serienummeret.
	Symbol anvendt til at indikere medicinsk udstyr.
 (01)00615521031626 (21)123456789012 (11)210212	Indikerer UDI-koden (unik udstyrsidentifikation), består af UDI-DI (01) og UDI-PI ((11) produktionsdato (21) serienummer).
 CLASSIFIED G UL US EXXXXXX	MEDICINSK – GENERELT MEDICINSK UDSTYR HVAD ANGÅR ELEKTRISK STØD, BRAND OG MEKANISK FARE KUN I FORBINDELSE MED ANSI/AAMI ES60601-1 (2005) + AMD 1 (2012), CAN/CSA-C22.2 nr. 60601-1 (2014)
 7d hillrom.co.uk	Læs brugsanvisningen. En kopi af denne brugsanvisning kan findes på dette website. Der kan bestilles en udskrevet kopi af brugsanvisningen gennem Hillrom, som vil blive leveret inden for 7 kalenderdage.
<b>R<sub>x</sub> ONLY</b>	Kun gyldig for USA. OBS! Forbundsloven (USA) begrænser salget af dette udstyr til eller bestilling af dette af autoriseret sundhedspersonale.
<b>#</b>	Symbol anvendt til at indikere modelnummeret.

## 1.6 Referencestandarder

Videomed S.r.l. erklærer, at Helion Video Management System er i overensstemmelse med de specifikke standarder for medicinalbranchen.

### Lovgivning og regler gældende for delstater i USA:

Standard	Beskrivelse
21 CFR Part 820	Quality System Regulation
21 CFR Part 821	Medical Device Tracking Requirements
21 CFR Part 803, 806, 807	Medical Device Reporting, Medical Device Reports of Corrections and Removals, Establishment Registration and Device Listing for Manufacturers and initial Importers of Devices
21 CFR Part 801	Labeling
19 CFR Part 134	Country of origin marking.
AAMI/ANSI/ISO 14971	Medical Devices - Application Of Risk Management To Medical Devices
AAMI/ANSI/IEC 62304	Medical Device Software - Software Life Cycle Processes
ANSI AAMI IEC 62366-1	Medical devices - Part 1: Application of usability engineering to medical devices
AAMI/ANSI HE75	Human Factors Engineering - Design Of Medical Devices
AAMI/ANSI ES60601-1	Medical electrical equipment - part 1: general requirements for basic safety and essential performance (IEC 60601-1:2005, Mod). (General II (ES/EMC))
AAMI/ANSI/IEC 60601-1-2	Medical electrical equipment -- part 1-2: general requirements for basic safety and essential performance -- Collateral standard: Electromagnetic disturbances -- Requirements and tests. (General II (ES/EMC))
AAMI/ANSI/ISO 15223-1	Medical Devices - Symbols To Be Used With Medical Device Labels, Labelling And Information To Be Supplied - Part 1: General Requirements
ISO 7010: Second edition, including amendment 1 through amendment 7	Safety Signs
California Proposition 65	Safe Drinking Water and Toxic Enforcement Act of 1986

### Lovgivning og regler gældende for lande i Den Europæiske Union (EU):

Standard	Beskrivelse
Forordning (EU) 2017/745	Forordning om medicinsk udstyr, der ændrer direktiv 93/42/ EEC, vil træde i kraft den 26. maj 2021
EN 1041	Information fra producenten af medicinsk udstyr
EN ISO 13485	Kvalitetsledelsessystemer for medicinsk udstyr
EN ISO 14971	Anvendelse af risikostyring ved medicinsk udstyr
EN ISO 15223-1	Symboler til mærkning af medicinsk udstyr samt tilhørende information – del 1: Generelle krav
EN 60601-1	Generelle krav til grundlæggende sikkerhed og væsentlige funktionsegenskaber

Standard	Beskrivelse
EN 60601-1-2	Generelle krav relateret til grundlæggende sikkerhed og væsentlige funktionsegenskaber – sikkerhedsstandard: Elektromagnetisk kompatibilitet
EN 60601-1-6	Generelle sikkerhedsstandarder – sideordnet regel: Anvendelighed
EN 62304	Software til medicinsk udstyr – livscyklusprocesser for software
EN 62366-1	Indbyggelse af brugerkarakteristik i medicinsk udstyr
WEEE 2012/19/EU	Affald af elektrisk og elektronisk udstyr
Direktiv 2011/65/EU, som ændret ved kommissionsdelegeret EU-direktiv 2015/863	Begrænsning af anvendelsen af visse farlige stoffer i elektrisk og elektronisk udstyr

## 1.7 Produktcertificering



Helion Video Management System er medicinsk udstyr i klasse I i henhold til forordning 2017/745/EU vedrørende medicinsk udstyr og er i overensstemmelse med den version af forordningen, der er gældende på tidspunktet for salg af produktet. Videomed S.r.l. erklærer, at Helion stemmer overens med de generelle krav til sikkerhed og funktionsegenskaber i henhold til forordning 2017/745/EU vedrørende medicinsk udstyr, bilag I. Der vil blive foretaget en påkrævet overensstemmelsesvurderingsprocedure for udstyr i klasse I i henhold til artikel 52 (7), med inddragelse af et kvalitetsstyringssystem i henhold til bilag IX, kapitel 1. Fabrikanten bekræfter overensstemmelse med CE-mærkningen.

## 1.8 Garanti

De komplette garantiklausuler er angivet i salgskontrakten. Videomed S.r.l. garanterer sikkerheden ved systemet, og at det fungerer, forudsat at:

- Systemet anvendes, håndteres og repareres udelukkende som beskrevet i denne brugsanvisning
- Installationer, modifikationer og reparationer udelukkende udføres af de pågældende serviceafdelinger hos Videomed S.r.l.
- Der kun anvendes reservedele og tilbehør godkendt af fabrikanten
- Der ikke er foretaget konstruktionsmæssige ændringer til udstyret.

Systemstatus efter systemtest skal registreres i en installationsprotokol. Ibrugtagning bruges som dokumentation på start af garantiperiode.

Der kan være yderligere oplysninger i handelskontrakten.

Betingelser påkrævet af handelskontrakt (hvis de adskiller sig) har prioritet over betingelserne i dette afsnit.

## 2 Sikkerhedsoplysninger

### 2.1 Generelle sikkerhedsadvarsler

Helion Video Management System skal anvendes af korrekt uddannet personale.

**⚠ FARE**

**ELEKTRISK STØD FRA BESKADIGET HOVEDSTRØMKABEL!**

Kontrollér hovedstrømkablet, inden det tilsluttes, og undlad at bruge det, hvis det er blevet klemt, eller isoleringen er beskadiget.

**⚠ FARE**

**ELEKTRISK STØD FRA UISOLEREDE STRØMFØRENDE DELE!**

Det anbefales også at foretage periodisk eftersyn af udstyrets dele, tjekke om der er uisolerede dele efter et sammenstød eller fald og sørge for, at udstyret ikke anvendes, hvis konstruktionen eller dens komponenter er beskadiget.

**⚠ FARE**

**ELEKTRISK STØD SOM FØLGE AF FORKERT FREMGANGSMÅDE VED STRØMTILSLUTNING!**

Helion-systemet skal tilsluttes strøm og have stelforbindelse fra det samme elektriske panel, der forsyner operationsstuen med strøm. Alt udstyr tilsluttet Helion-systemet skal også tilsluttes strøm og have stelforbindelse fra det samme elektriske panel, der forsyner operationsstuen med strøm.

**⚠ ADVARSEL**

Dette produkt kan udsætte dig for kemikalier, herunder bly og Di(2-ethylhexyl) ftalat (DEHP), hvilket i følge staten Californien er kendt for at forårsage kræft, og bly og Di(2-ethylhexyl) ftalat, hvilket i følge staten Californien er kendt for at forårsage fødselsdefekter eller andre bivirkninger for forplantningsevnen. Gå til [www.P65Warnings.ca.gov](http://www.P65Warnings.ca.gov) for yderligere oplysninger.

**⚠ FORSIGTIG**

Alle sikkerhedsoplysninger skal følges for at sikre sikker brug af Helion Video Management System.

**⚠ FORSIGTIG**

For at undgå komplikationer på grund af elektrostatisk udligningsladning mellem udstyrets dele og patienten må brugeren ikke røre ved systemets metaldele og patienten på samme tid.

**⚠ FORSIGTIG**
**MÅLING AF SPREDNINGSSTRØM!**

Det er nødvendigt at måle lækagestrøm i de åbne kredsløb efter Helion-systemet. I modsat fald vil lækagestrømmen for disse kredsløb blive føjet til den fra Helion-systemet.

**⚠ FORSIGTIG**

Det er strengt forbudt at fjerne identifikationspladerne og/eller udskifte dem med andre plader. Hvis pladerne er beskadiget eller er blevet fjernet, skal kunden kontakte fabrikanten.

## 2.2 Elektromagnetisk kompatibilitet

Det leverede Helion Video Management System indeholder elektroniske komponenter, der skal overholde bestemmelserne for elektromagnetisk kompatibilitet, som er berørt af ledt og udstrålet emission.

Emissionsværdierne overholder de lovmæssige krav takket være brugen af komponenter, som overholder direktivet for elektromagnetisk kompatibilitet, egnede tilslutninger samt installation af filtre, når det er påkrævet.

Helion Video Management System overholder derfor direktivet for elektromagnetisk kompatibilitet (EMC).

**⚠ FORSIGTIG**

**Alle vedligeholdelsesaktiviteter på elektrisk udstyr, der udføres imod kravene, eller ukorrekt udskiftning af komponenter, kan påvirke effektiviteten af de integrerede løsninger.**

Helion-produktet er elektromedicinsk udstyr i klasse A i henhold til IEC 60601-1-2 (CISPR 11), som er egnet til brug i specifikke elektromagnetiske omgivelser. Kunden og/eller brugeren af produktet skal sikre, at det anvendes i elektromagnetiske omgivelser som beskrevet nedenfor.

Emissionstest	Overensstemmelse	Vejledning til elektromagnetiske omgivelser
Udstrålet og ledt RF-emission CISPR 11	Gruppe 1	Helion anvender kun RF (radiofrekvens) til dets interne funktion. Derfor er RF-emissionerne meget lave og bør ikke medføre interferens hos elektrisk udstyr i nærheden.
Harmoniske emissioner IEC 61000-3-2	Klasse A	Helion egner sig til brug i alle bygninger, undtagen boligejendomme og de bygninger, som er sluttet direkte til offentlig strømforsyningsnetværk med lavspænding, der forsyner bygninger til private formål.
Spændingsudsving/flimrende emissioner IEC 61000-3-3	Ikke relevant	

### Vejledning og fabrikantens erklæring – elektromagnetisk immunitet

Produktet er egnet til brug i specifikke elektromagnetiske omgivelser. Kunden og/eller brugeren af produktet skal sikre, at det anvendes i elektromagnetiske omgivelser som beskrevet nedenfor:

Immunitetstest	IEC-testniveau	Overensstemmelsesniveau	Vejledning til elektromagnetiske omgivelser
Elektrostatisk afladning (ESD) IEC 61000-4-2	$\pm 8$ kV ved kontakt $\pm 2, \pm 4, \pm 8, \pm 15$ kV ved luft	IEC 60601-1-2 Testniveau	Gulvet skal være af træ, beton eller keramiske fliser. Hvis gulvene er dækket af syntetisk materiale, skal den relative luftfugtighed være mindst 30 %. Signalet kan midlertidigt blive afbrudt (nogle få sekunder).
Udstrålede elektromagnetiske felter IEC 61000-4-3	3 V/m fra 80 MHz til 2,7 GHz	IEC 60601-1-2 Testniveau	Bærbart og mobilt RF-kommunikationsudstyr må ikke anvendes tæt på en del af EUT, herunder kabler. Mindste afstand 30 cm.
Hurtig elektrisk transient (burst) IEC 61000-4-4	$\pm 2$ kV for strømledninger $\pm 1$ kV for indgående/udgående ledninger > 3 m	IEC 60601-1-2 Testniveau	Kvaliteten af netspændingen skal svare til det normale for erhvervs- og/eller hospitalsomgivelser.
Impulser IEC 61000-4-5	$\pm 0,5, \pm 1$ kV differentialetilstand $\pm 0,5, \pm 1, \pm 2$ kV i common mode	IEC 60601-1-2 Testniveau	Kvaliteten af netspændingen skal svare til det normale for erhvervs- og hospitalsomgivelser.
Ledte uregelmæssigheder, forårsaget af RF-felter IEC 61000-4-6	3 V 150 kHz til 80 MHz 6 V ISM-frekvenser	IEC 60601-1-2 Testniveau	Bærbart og mobilt RF-kommunikationsudstyr må ikke anvendes tæt på en del af EUT, herunder kabler. Mindste afstand 30 cm.
Magnetisk felt for netværksfrekvens (50/60 Hz) IEC 61000-4-8	30 A/m	IEC 60601-1-2 Testniveau	Magnetiske felter for strømfrekvens skal have de karakteristiske niveauer for en typisk placering i normale erhvervs- og hospitalsomgivelser.
Spændingsfald, korte afbrydelser og spændingsvariationer på de indgående strømledninger IEC 61000-4-11	10 ms – 0 % á 0°, 45°, 90°, 135°, 180°. 225°, 270°, 315° 20 ms – 0 % á 0° 500 ms – 70 % á 0° 5 s – 0 %	IEC 60601-1-2 Testniveau	Kvaliteten af netspændingen skal svare til det normale for erhvervs- og/eller hospitalsomgivelser. Hvis brugeren af udstyret kræver, at det stadig skal kunne bruges, når netspændingen afbrydes, anbefales det at drive udstyret med en UPS (nødstrømsforsyning) eller med batterier.

#### Vejledning og fabrikantens erklæring – område- og frekvensniveau: RF-udstyr med trådløs kommunikation

Testfrekvens (MHz)	Modulation	Mindste immunitetsniveau (V/m)	Anvendt immunitetsniveau (V/m)
385	** Impulsmodulation: 18 Hz	27	27
450	<input type="checkbox"/> * FM + 5 Hz afvigelse: 1 kHz sine <input checked="" type="checkbox"/> ** Impulsmodulation: 18 Hz	28	28

Testfrekvens (MHz)	Modulation	Mindste immunitetsniveau (V/m)	Anvendt immunitetsniveau (V/m)
710 745 780	** Impulsmodulation: 217 Hz	9	9
810 870 930	** Impulsmodulation: 18 Hz	28	28
1720 1845 1970	** Impulsmodulation: 217 Hz	28	28
2450	** Impulsmodulation: 217 Hz	28	28
5240 5.500 5785	** Impulsmodulation: 217 Hz	9	9

### 2.3 Systemets levetid

Forudsat at alle gældende sikkerheds- og vedligeholdelsesbestemmelser er strengt overholdt, er videointegrationssystemet designet til en garanteret levetid på 8 år.

Livscyklussen omfatter garanti af produktets funktioner i overensstemmelse med den specifikke brugsanvisning, hjælp fra serviceafdelinger samt tilgængelighed af reservedele. Videomed S.r.l. anvender et certificeret kvalitetsstyringsystem i henhold til EN ISO 13485 til alle forretningsprocesser for at garantere:

- største kvalitet
- pålidelige produkter og tilbehør
- brugervenlighed
- funktionelt design
- optimering af det tilsigtede formål

### 2.4 Rengøring



**Undlad at bruge rengøringsmidler.**

Dette afsnit angiver, hvordan Helion-systemet skal rengøres. Rengøring skal udføres regelmæssigt (mindst én gang om ugen) for at sikre, at komponenter fortsat fungerer og er i god stand. Anvend personlige værnemidler til alle vedligeholdelses- og rengøringsaktiviteter. Liste over beskyttelsesudstyr: lukkede sko, robuste lange bukser i stof, bluse, handsker. Kontrollér, om de personlige værnemidler er i korrekt stand. Informer operatøren om eventuelle defekter.

#### **2.4.1 Klargøring af systemet**

Træk stikket på strømledningen ud af stikkontakten. Ved permanente installationer skal hovedkontakten på stativets frontpanel slås fra.

#### **2.4.2 Rengøring af systemet**

1. Brug de påkrævede personlige værnemidler.
2. Fjern grov snavs fra stativet eller enhederne for installationen uden stativ.
3. Fjern alle rester fra stativet eller enhederne med en ren tør klud. Aftør først toppen og derefter siderne på stativet eller enhederne.
4. Foretag visuel kontrol af overfladerne på systemet. Overflader skal være fri for rester. Der skal udvises særlig opmærksomhed ved ventilationsgitre, så der sikres optimal recirkulation af luften. Rengør igen alle overflader, hvor der er synlige rester.

### **2.5 Forebyggende vedligeholdelse**

Der skal foretages årlig vedligeholdelse, for at sikre at komponenter fortsat fungerer og er i god stand.

Produkterne må kun serviceres af kvalificerede serviceteknikere. Kontaktoplysninger på serviceteknikere kan fås gennem teknisk kundeservice.

Videomed S.r.l. anbefaler, at der indgås en vedligeholdelsesaftale, så vedligeholdelsen kan udføres pålideligt og til tiden.



## 3 Systembeskrivelse

### 3.1 Tilsigtet anvendelse

Helion Video Management System er et medicinsk videokommunikationssystem, der udelukkendes anvendes til at vise og styre eksisterende audio/videokilder og til at betjene en operationslampe inden for fabrikantens specifikationer.

### 3.2 Normal brug

- Systemet anvendes udelukkende til at vise og styre allerede eksisterende audio/video-kilder
- Styling af signaler via en berøringskærm
- Fordeling af analoge og digitale signaler til forskellige videoudgange
- Eksport af data til andre enheder (ikke del af MD)
- Dokumentation af indgriben via midlertidig arkivering
- Udveksling af information gennem videokonference med operationsstuen ved at dele billeder og videoer i høj opløsning med personer uden for operationsstuen
- Regelmæssig vedligeholdelse af MD i overensstemmelse med de definerede vedligeholdelsesintervaller udført af kvalificerede serviceteknikere
- Første betjening af operatøren
- Reparation og bortskaffelse af MD skal udføres af kvalificerede serviceteknikere som påkrævet
- Til betjening af tænde- og slukkefunktion samt intensitet af kompatible kirurgiske lamper.

### 3.3 Kontraindikationer

- Systemet må ikke anvendes med henblik på fund og diagnosticering
- Systemet må ikke anvendes til at tjekke vitale kropsfunktioner
- Systemet må ikke anvendes til at rapportere
- Produktet er ikke designet til at lagre kliniske data til medicinsk-juridiske formål
- Systemet må ikke anvendes som et præcisionssystem eller til måling af respiratorfunktion
- Systemet må ikke anvendes til at korrigere medicinforvaltning
- Systemet må ikke anvendes som et system til overvågning af patientens tilstand
- Systemet må ikke anvendes som et alarmsystem
- Systemet må ikke anvendes til en bestemt behandling. Ukorrekte oplysninger kan medføre, at patienten behandles forkert
- Systemet (skærme tilsluttet systemet) må ikke anvendes som den primære informationskilde.

### **3.4 Rimeligt forudsigteligt misbrug**

Rimeligt forudsigteligt misbrug, som er strengt forbudt, er angivet nedenfor:

- Anvendelse af systemet i områder med eksplosionsfare
- Anvendelse af systemet nær kraftige elektromagnetiske felter
- Anden anvendelse af systemet end foreskrevet i afsnit "Tilsluttet anvendelse".

Enhver anden anvendelse af systemet i forhold til tilsigtet anvendelse skal forudgående godkendes skriftligt af fabrikanten. Enhver brug, der ikke stemmer overens med ovenstående betingelser skal betragtes som "misbrug", og derfor afviser fabrikanten ethvert ansvar for skader forårsaget på ting eller personer, og enhver systemgaranti anses som ugyldig. Forkert brug af systemet fritager fabrikanten for alt ansvar.

### **3.5 Brug i forbindelse med andet medicinsk udstyr**

Helion Video Management System kan bruges sammen med udstyr fra andre fabrikanter.

I patientomgivelser må der kun installeres udstyr, der er godkendt i henhold til standarden IEC 60601-1.

Uden for patientomgivelser må der kun installeres udstyr, der er godkendt i henhold til standarden IEC 62368-1.

Hvis der efterfølgende installeres udstyr, skal installationen udføres som specificeret i standarden IEC 60601-1 og i henhold til de medfølgende specifikationer fra fabrikanten.

Videomed er ikke ansvarlig for anvendelsen af Video Management System sammen med tredjepartsprodukter.

### **3.6 Forpligtelser og forbud**

Videomed S.r.l. Helion-systemet må kun anvendes af medicinsk og paramedicinsk personale med de nødvendige arbejdsmæssige kvalifikationer, som har læst denne brugsanvisning, og som er blevet oplært i korrekt brug af systemet. Oplæringen certificeres gennem deltagelse i kurset "oplæring af sundhedspersonale i brugen af Helion". Denne oplæring skal dokumenteres.

#### **3.6.1 Personlige forbud**

Personalet må særligt ikke:

- Anvende systemet forkert, dvs. til andet end tilsigtet i afsnit "Tilsluttet anvendelse"
- Udskifte eller ændre systemkomponenter uden fabrikantens tilladelse
- Anvende systemet som et støttepunkt, selvom det ikke er i forbindelse med operation (risiko for at falde ned og/eller beskadige selve systemet)
- Anvende systemet uden for de tilladte operationsstuebetingelser (se afsnit "Tekniske data").

**⚠ FORSIGTIG**

Videomed S.r.l. er ikke ansvarlig for skader på ting eller personer, hvis det konstateres, at systemet har været brugt et sted, hvor det ikke er tilladt.

### 3.7 Tekniske data

#### MAIN UNIT – tekniske specifikationer

Vide eindgange	18 (14 DVI, 2 3G-SDI, 2 CVBS)
Monitorudgange	10 DVI via CAT 7 eller optisk fiber
Understøttede opløsninger	Standardvideo PAL (720 x 576) HDTV (1280 x 720) Fuld HDTV (1920 x 1080) PC-opløsning (1.024 x 768, 1.280 x 1.024, 1.600 x 1.200, 1.920 x 1.200) UHD/4K-funktion med 4K-enhed
Mål	133 x 430 x 450 mm
Strømforsyning	100-240 V 50-60 Hz AC
Strømforbrug	160 W
Beskyttelse	Kortslutningsbeskyttelse Beskyttelse mod overbelastning Overspændingsbeskyttelse
Isoleringsspænding	Input/output 4.000 V AC Input/FG 1.500 V AC
Kapslingsklasse	IP20
Omgivelsesbetingelser	Driftstemperatur: +10/+40 °C Relativ luftfugtighed under drift: 30 % til 75 % Atmosfærisk trykområde under drift: 54,0 kPa til 106,0 kPa Opbevaringstemperatur: -40/+70 °C Relativ luftfugtighed ved opbevaring: 10 % til 100 % inklusive kondens Atmosfærisk trykområde ved opbevaring: 50,0 kPa til 106,0 kPa
Maks. driftshøjde	5.000 mt
Betjeningskærm	21", 24" eller 27" , 1920 x 1080, 16:9
Opbevaringskapacitet	2 TB som standard (kan udvides op til 4 TB)
Audioindgange	3 x mikrofoner 2 x Aux stereo 1 x videokonference
Audioudgange	1 x stereo, forstærket 1 x stereo, ikke forstærket 1 x videokonference 2 x højtalere terminal ud (L/R)
Kommunikationsprotokoller	DICOM

**MAIN UNIT – tekniske specifikationer**

Andre forbindelser	2 x USB 2.0 3 x USB 3.0 12 x serielle porte RS232 (2 x serielle porte RS232 reserveret til fabrikanten)
Enhedsvægt	13,5 kg

**CONFERENCE UNIT – tekniske specifikationer**

Standardvideo	H.263, H.263+, H.263++, H.264, H.264 High Profile, H.264 SVC. Kryptering op til 1920 x 1080p 60fps
Videoindgange	2 indgange: – 2 x HD video ind (1080p60/720p60)
Mål	44 x 430 x 450 mm
Strømforsyning	100-240 V 50-60 Hz AC
Videoudgange	2 udgange: – 2 x HD video ud (1080p60/720p60)
Strømforbrug	34 W
Beskyttelse	Kortslutningsbeskyttelse Beskyttelse mod overbelastning Overstrømsbeskyttelse Overspændingsbeskyttelse
Isoleringspænding	Input/output 4.000 V AC Input/FG 1.500 V AC
Omgivelsesbetingelser	Driftstemperatur: +10/+40 °C Relativ luftfugtighed under drift: 30 % til 75 % Atmosfærisk trykområde under drift: 54,0 kPa til 106,0 kPa Opbevaringstemperatur: -40/+70 °C Relativ luftfugtighed ved opbevaring: 10 % til 100 % inklusive kondens Atmosfærisk trykområde ved opbevaring: 50,0 kPa til 106,0 kPa
Maks. driftshøjde	5.000 mt
Kapslingsklasse	IP20
HD audio	MicPod 100 Hz fino á 16 kHz Mute-knap
Enhedsvægt	8 kg

**4K UNIT – tekniske specifikationer**

Videoeindgange	5 HDMI-porte
Videoudgange	5 HDMI-porte
Understøttede opløsninger	Op til 4096 x 2160 ved 60 Hz
Transmission til monitor	Optisk fiberkabel
Yderligere porte	5 x DVI via CAT 6/7 udgang skaleret til FullHD 1080 5 x DVI via CAT 6/7 gennemløbsindgang (FullHD 1080)
Mål	44 x 430 x 450 mm
Strømforsyning	100-240 V 50-60 Hz AC
Strømforbrug	30 W
Beskyttelse	Kortslutningsbeskyttelse Beskyttelse mod overbelastning Overstrømsbeskyttelse Overspændingsbeskyttelse
Isoleringspænding	Input/output 4.000 V AC Input/FG 1.500 V AC
Omgivelsesbetingelser	Driftstemperatur: +10/+40 °C Relativ luftfugtighed under drift: 30 % til 75 % Atmosfærisk trykområde under drift: 54,0 kPa til 106,0 kPa Opbevaringstemperatur: -40/+70 °C Relativ luftfugtighed ved opbevaring: 10 % til 100 % inklusive kondens Atmosfærisk trykområde ved opbevaring: 50,0 kPa til 106,0 kPa
Maks. driftshøjde	5.000 mt
Kapslingsklasse	IP20
Enhedsvægt	5,5 kg

**4K PLUS UNIT – tekniske specifikationer**

Videoeindgange	2 HDMI-porte 2 displayporte
Videoudgange	2 HDMI-porte 2 displayporte
Understøttede opløsninger	Op til 4096 x 2160 ved 60 Hz
Transmission til monitor	Optisk fiberkabel
Yderligere porte	4 x DVI via CAT 6/7 udgang skaleret til FullHD 1080 4 x DVI via CAT 6/7 gennemløbsindgang (FullHD 1080)
Mål	44 x 430 x 450 mm
Strømforsyning	100-240 V 50-60 Hz AC
Strømforbrug	30 W
Beskyttelse	Kortslutningsbeskyttelse Beskyttelse mod overbelastning Overstrømsbeskyttelse Overspændingsbeskyttelse
Isoleringspænding	Input/output 4.000 V AC Input/FG 1.500 V AC
Omgivelsesbetingelser	Driftstemperatur: +10/+40 °C Relativ luftfugtighed under drift: 30 % til 75 % Atmosfærisk trykområde under drift: 54,0 kPa til 106,0 kPa Opbevaringstemperatur: -40/+70 °C Relativ luftfugtighed ved opbevaring: 10 % til 100 % inklusive kondens Atmosfærisk trykområde ved opbevaring: 50,0 kPa til 106,0 kPa
Maks. driftshøjde	5.000 mt
Kapslingsklasse	IP20
Enhedsvægt	5,5 kg

**RACK UNIT (tilbehør) – tekniske specifikationer**

Mål	800 x 600 x 757 mm
Farve	RAL 7016 krøllet
Omgivelsesbetingelser	Driftstemperatur: +10/+40 °C Relativ luftfugtighed under drift: 30 % til 75 % Atmosfærisk trykområde under drift: 70,0 kPa til 106,0 kPa Opbevaringstemperatur: -40/+70 °C Relativ luftfugtighed ved opbevaring: 10 % til 100 % inklusive kondens Atmosfærisk trykområde ved opbevaring: 50,0 kPa til 106,0 kPa
Komponent i stativ	To ventilatorer, med tvunget ventilationsproduktion på min. 2410 kubikmetre pr. minut (CMM) hver
Komponent i stativ	Isoleringstransformer, effekt 1.000 VA
Maks. driftshøjde	3.000 mt
Kapslingsklasse	IP20
Enhedsvægt	64 kg

### 3.8 Måle- og vægtlayout

#### MAIN UNIT

Mål	133 x 430 x 450 mm
Enhedsvægt	13,5 kg



#### Stativmål (tilbehør)

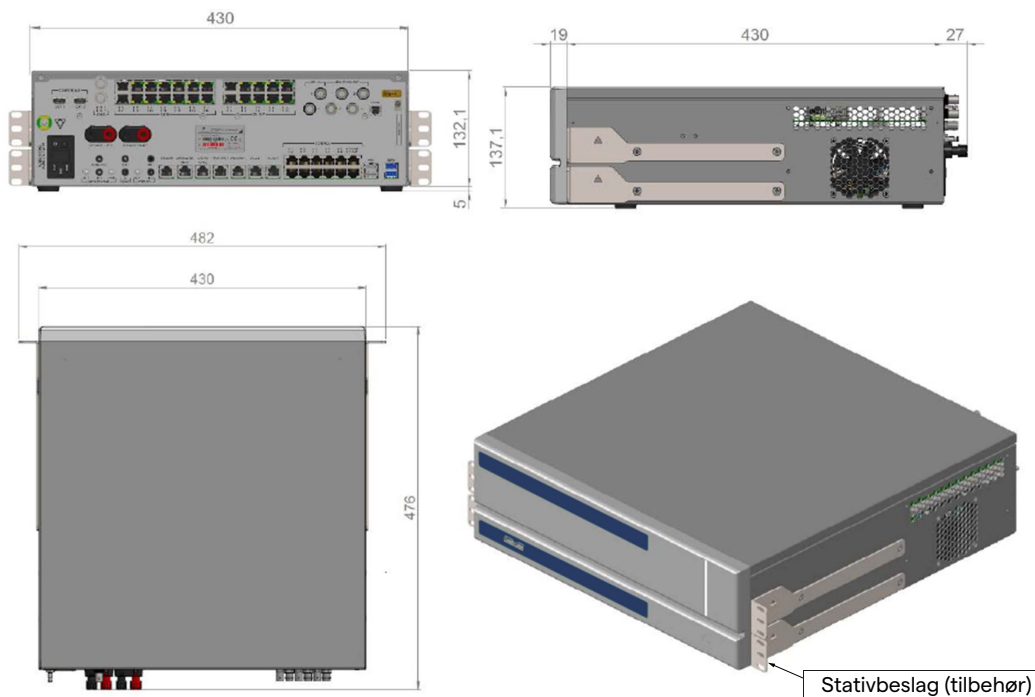





### CONFERENCE UNIT

Mål	44 x 430 x 450 mm
Enhedsvægt	8 kg



Stativmål (tilbehør)

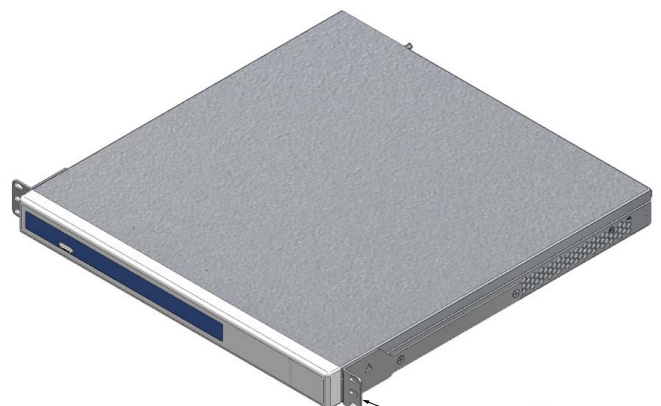

Stativbeslag (tilbehør)

### 4K UNIT

Mål	44 x 430 x 450 mm
Enhedsvægt	5,5 kg



Stativmål (tilbehør)

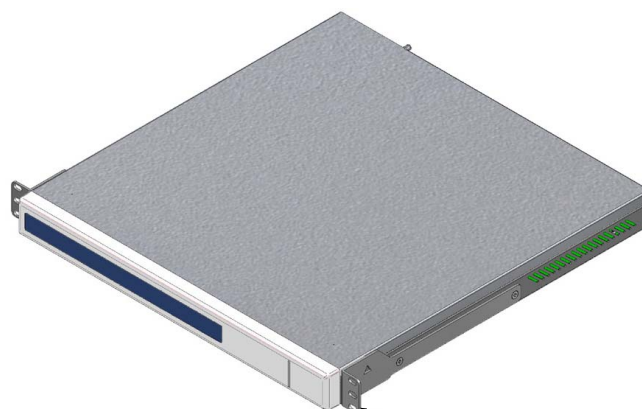
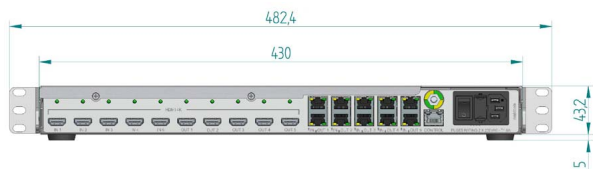

Stativbeslag (tilbehør)



### 4K PLUS UNIT

Mål	44 x 430 x 450 mm
Enhedsvægt	5,5 kg



Stativmål (tilbehør)

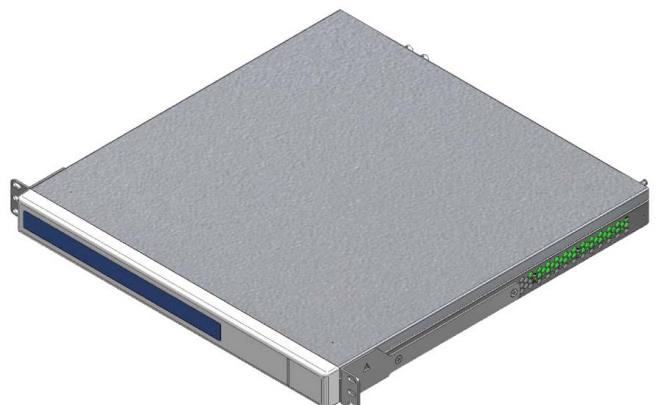
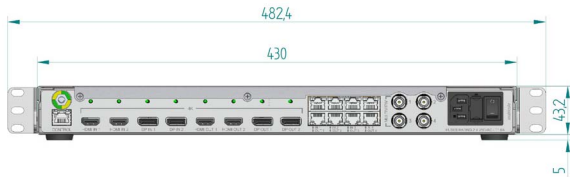

Stativbeslag (tilbehør)

### RACK UNIT

Mål 800 x 600 x 757 mm

Enhedsvægt 64 kg

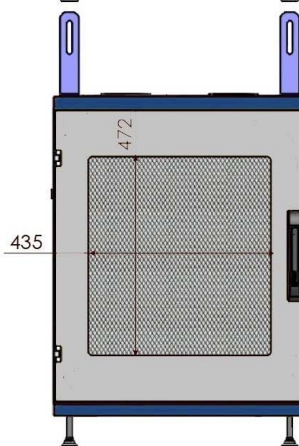
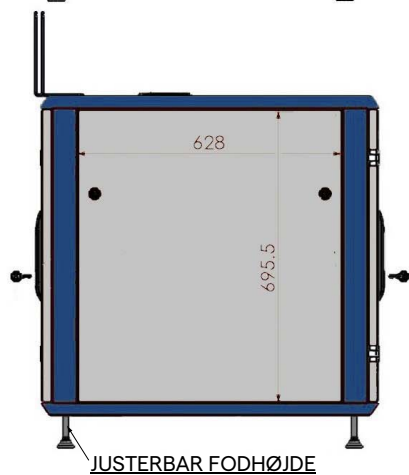
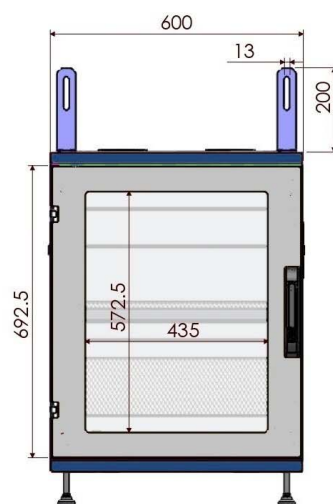
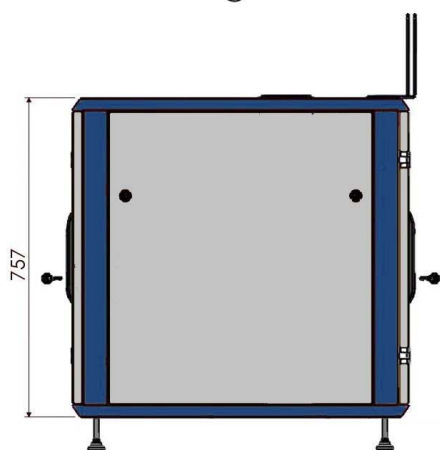
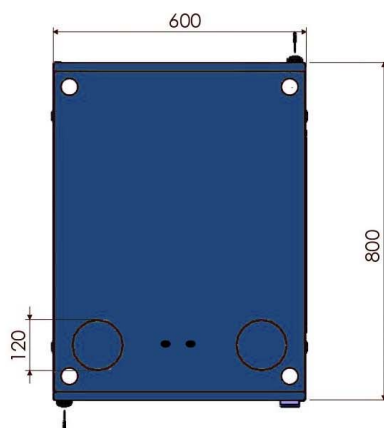
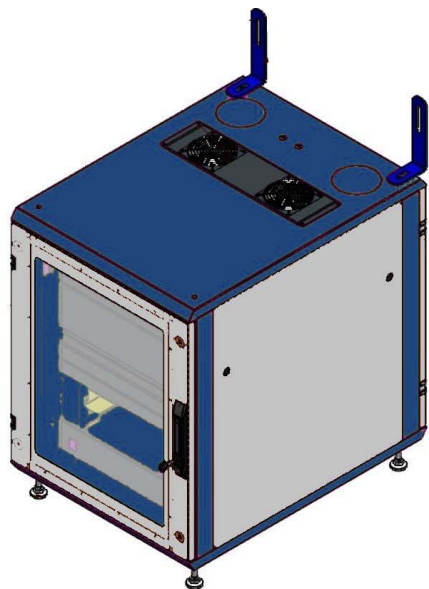

### 3.9 Systemkomponenter

Helion Video Management System har en modulopbygget konstruktion og består af 3 betjeningsenheder, der kan anvendes på samme tid.

Den eneste enhed, der kan betjenes uafhængigt er hovedenheden.

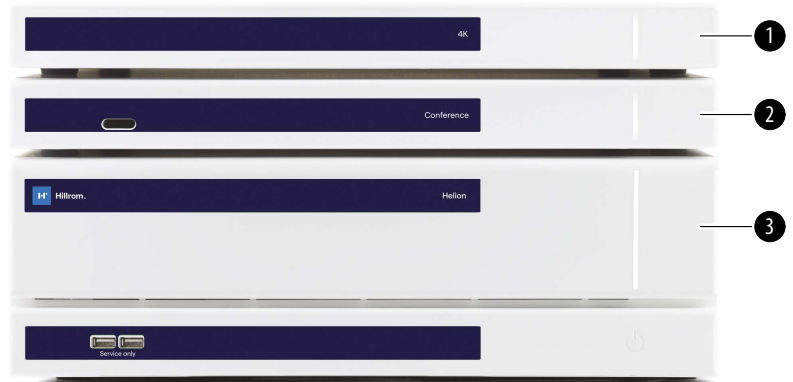

- [1] 4K-enhed (4K UNIT) eller 4K PLUS-enhed (4K PLUS UNIT)
- [2] Konferenceenhed (CONFERENCE UNIT)
- [3] Hovedenhed (MAIN UNIT)

#### 3.9.1 Hovedenhed

Følgende funktioner er tilgængelige via hovedenheden.

Funktion	Beskrivelse
ROUTING (Kanalisering)	Gør det muligt at fordele forskellige kilder på stuen til modtagerskærmene.
PROCEDURE DOCUMENTATION (Procedure-dokumentation)	Betjeningen kan dokumenteres ved midlertidigt at lagre og eksportere optagede billeder og videoer.
VIDEO STREAMING (Streaming af video)	Oplysninger kan ved hjælp af et HD-streamingsystem deles med andre uden for operationsstuen.

Følgende tilslutningsporte er placeret bag på enheden. De er inddelt i følgende sektioner:

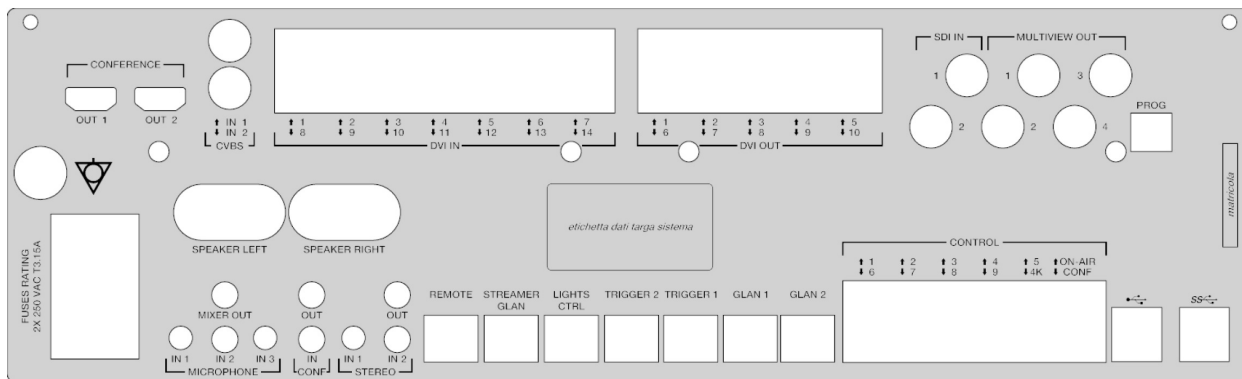

Tilslutningskablerne leveres af Videomed S.r.l.

### 3.9.2 Konferenceenhed

Konferenceenheden er udstyret med Full HD-videokonferenceteknologi, der gør det muligt at udveksle oplysninger i videokonferencen med operationsstuen ved at dele billeder og video i høj opløsning med andre uden for operationsstuen.

Følgende tilslutningsporte er placeret bag på enheden.

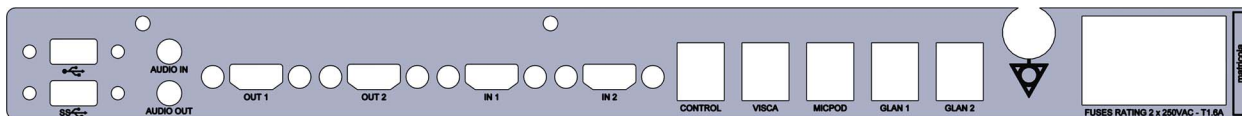

Tilslutningskablerne leveres af Videomed S.r.l.

### 3.9.3 4K-enhed

Med 4K-enheden har man fuld styring over signaler med 4K/Ultra HD-opløsning

Følgende tilslutningsporte er placeret bag på enheden. De er inddelt i følgende sektioner:

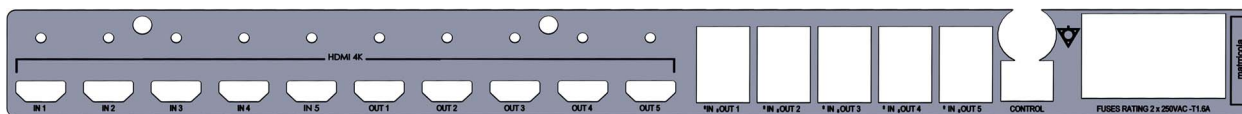

Tilslutningskablerne leveres af Videomed S.r.l.

### 3.9.4 4K Plus-enhed

Med 4K Plus-enheden har man fuld styring over signaler med 4K/ Ultra HD-opløsning (med Ultra HD-standardopløsning).

Følgende tilslutningsporte er placeret bag på enheden. De er inddelt i følgende sektioner:

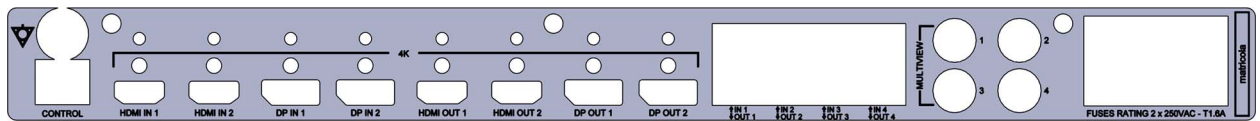

Tilslutningskablerne leveres af Videomed S.r.l.



### 3.9.5 Styringssoftware

Med brugergrænsefladen i Helion Video Management System kan hver enkelt funktionsenhed betjenes og styres.

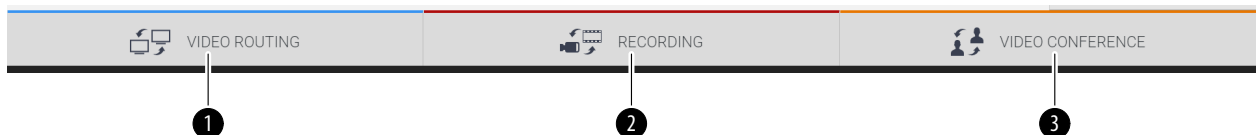
Der er en nedre funktionslinje (altid synlig), som gør det muligt entydigt at identificere softwaresektionerne i henhold til den funktion, der udføres.



Sektionerne i funktionslinjen er beskrevet nedenfor:

Nr.	Funktion	Beskrivelse	Billede
[1]	Videorouting (VIDEO ROUTING)	Knappen BLUE identificerer sektionen med funktionen VIDEO ROUTING (VIDEOROUTING). Med denne funktion kan videosignaler fordeles til alle skærme, der er installeret på operationsstuen.	
[2]	Optagelse (RECORDING)	Knappen RED identificerer sektionen med funktionen VIDEO RECORDING (VIDEOOPTAGELSE). Med denne funktion kan der optages billeder og videoer.	
[3]	Videokonference (VIDEO CONFERENCE)	Knappen ORANGE identificerer sektionen med funktionen VIDEO CONFERENCE (VIDEOKONFERENCE). Tovejskommunikation med audio/video er muligt med denne funktion.	

Det primære udstyr på operationsstuen kan også styres og betjenes med Helion Video Management System:

- PTZ Roomcam,
- operationslamper med kirurgisk videokamera.

De komplette funktioner i styringssoftwaren beskrives yderligere i kapitel "Brugergrænseflade" i denne brugsanvisning.



## 4 Betjening

### 4.1 Første systemstart

Helion Video Management System leveres til operatøren af det autoriserede tekniske installationspersonale fra Videomed S.r.l. Ibrugtagning af systemet kræver, at operatøren er korrekt oplært i funktionerne og de visuelle betjeningslementer, i tilpasninger og kalibrering, i rengøring og vedligeholdelse af systemet samt den gældende brugsanvisning.

Leveringen af Helion Video Management System bekræftes af operatøren ved at underskrive et dokument.

Når systemet er taget i brug, er anvisningerne i denne manual bindende for brugeren.

### 4.2 Indledende kontroller

Før hver ibrugtagning skal betjeningsskærmens komponenter kontrolleres med hensyn til:

- skærmens stabilitet
- løse dele på selve skærmen
- synlige skader, særligt afskalning af plastoverflader eller lakskader.

Rengøring foretages under vedligeholdelse.

### 4.3 Systemopstart

Gør følgende for at starte systemet:

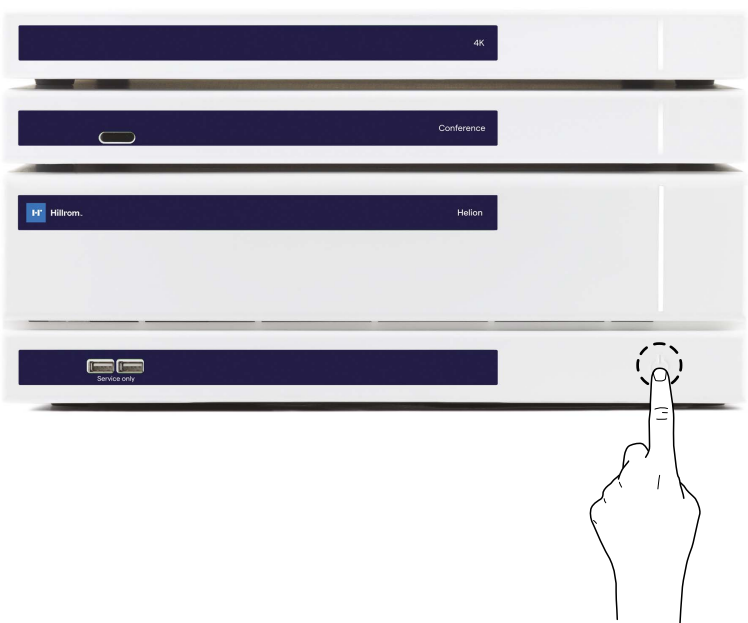
Trin	Billede
<p>1. Placer din finger på berøringsknappen, indtil LED'er på fronten tænder. LED'erne vil begynde at blinke.</p>	 <p>The diagram shows the front panel of the Helion Video Management System. It consists of four horizontal sections. From top to bottom: 1. A dark blue bar with '4K' on the right. 2. A dark blue bar with 'Conference' on the right. 3. A dark blue bar with 'Hilrom.' on the left and 'Helion' on the right. 4. A dark blue bar with 'Service only' on the left. A hand is shown at the bottom right, with the index finger touching a circular touch-sensitive button on the right side of the 'Service only' bar. A dashed circle highlights the button.</p>



#### 4.4 Forbindelse til kilderne

Når en ny videokilde forbindes med systemet, vises dens dynamiske forhåndsvisning (billede) i kildelisten, hvor navnet på det/den anvendte stik/ledning vises.  
 Forhåndsvisning opdateres periodisk, så længe signalet er aktivt.  
 Nye videokilder forbindes med systemet ved blot at slutte den ønskede kilde til et af de kompatible videoforbindelser på de tilslutningsplader, der er installeret på pendelpanelerne.  
 Afhængigt af den installerede konfiguration kan følgende tilslutninger være til stede:

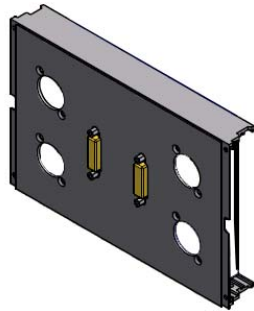

- DVI
- 3G/HD/SD-SDI
- CVBS (Composite)

Den tekniske tegning viser et eksempel på de tilslutningsplader, der er installeret på pendelpanelerne.  
 I tilfælde af Helion Video-over-IP konfiguration vil der være Neutrik universalportstik til at oprette forbindelse mellem videokilder og Helion.

#### 4.5 Systemnedlukning

Gør følgende for at lukke systemet ned:

Trin	Billede
<ol style="list-style-type: none"> <li>1. Hold din finger på berøringsskærmen i ca. 5. sekunder, indtil LED'ernes blinkfrekvens øges synligt.</li> <li>2. Når frekvensen har ændret sig, skal du fjerne din finger fra knappen.</li> </ol>	

I tilfælde af systemnedlukning er det muligt at fremtvinge systemdeaktivering ved at holde fingeren på knappen, indtil den slukker helt og derefter genstarte udstyret ved at følge opstartsproceduren som beskrevet i afsnit "Systemopstart".  
 Det anbefales kun at anvende fremtvunget nedlukning i tilfælde af en nødsituation, da denne procedure kan medføre tab af data.

## **4.6 Opstart/nedlukning af system med fjernbetjeningsknap**

Med Helion Video Management System kan enhederne genstartes ved hjælp af en fjernbetjent tænd/slukknop, der sidder inde på operationsstuen (typisk på et pendelpanel eller en vægenhed).

Takket være denne løsning kan operatøren styre hele videostyringssystemet uden at have adgang til det tekniske stativ. Knappen til afbrydelse af enhederne inde fra stativet vil derfor være reserveret til teknisk og godkendt/oplært personale fra Videomed S.r.l. til service- og vedligeholdelsesaktiviteter.

## 5 Brugergænseflade

### 5.1 Generel beskrivelse af brugergænsefladen

Brugergænsefladen er inddelt på følgende måde:

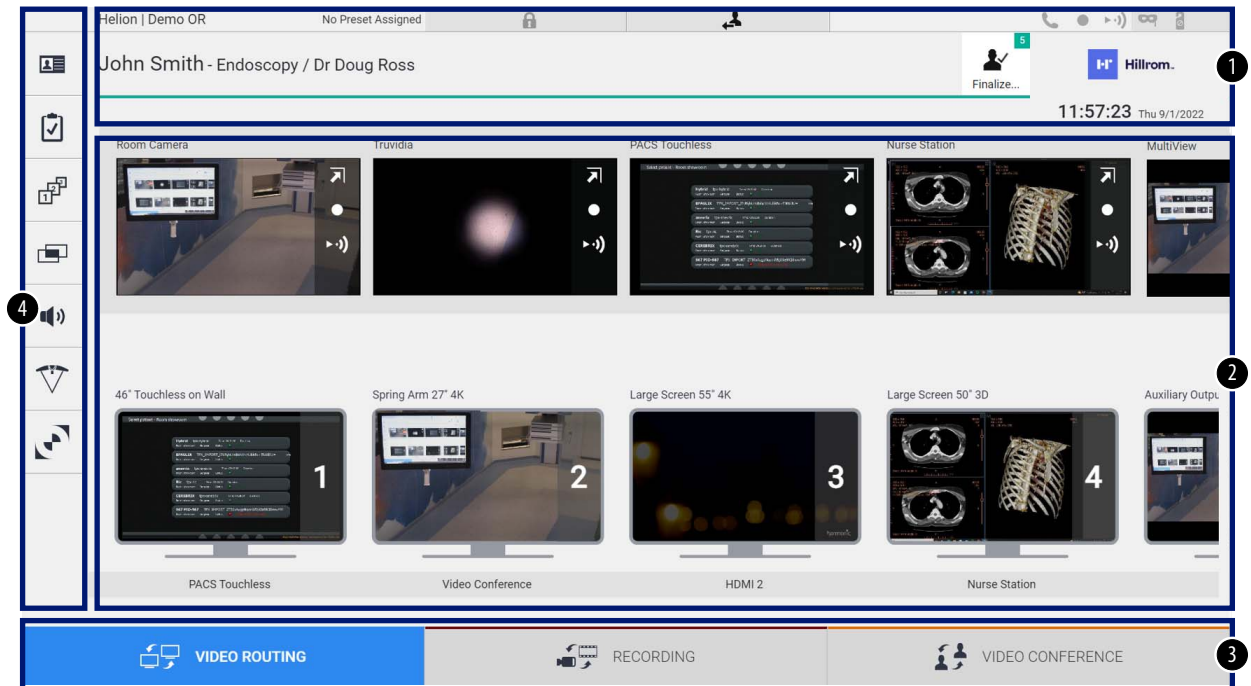

Nr.	Element	Beskrivelse
[1]	STATUSLINJE	Den indeholder vigtige oplysninger som patientens navn og nummeret på det optagede medie, der vedrører patienten. Oplysninger som dato, klokkeslæt og et dashboard, der viser status på optagelsen, videokonferencen, streamingen og de avancerede tilstande "Privacy Mode" (Privattilstand), "Do Not Disturb" (Forstyr ikke) og "Lecture Mode" (Undervisningstilstand) vises ligeledes.
[2]	HOVEDSEKTION	Område for funktioner til at vælge kilden og identificere skærmene. Strukturen på området varierer i henhold til de aktiverede betjeningsfunktioner.
[3]	FUNKTIONSLINJE	Linje placeret nederst på skærmen, hvor følgende funktioner kan vælges: <ul style="list-style-type: none"> <li>– Video Routing (Videorouting) (identificeret med blå),</li> <li>– Recording (Optagelse) (identificeret med orange),</li> <li>– Video Conference (Videokonference) (identificeret med orange)</li> </ul>
[4]	SIDEMENU	Linje i venstre side af skærmen, der giver adgang til konfigurations-skærm og skærm til styring af arbejdsprocesser.

## 5.2 Betjeningskærm

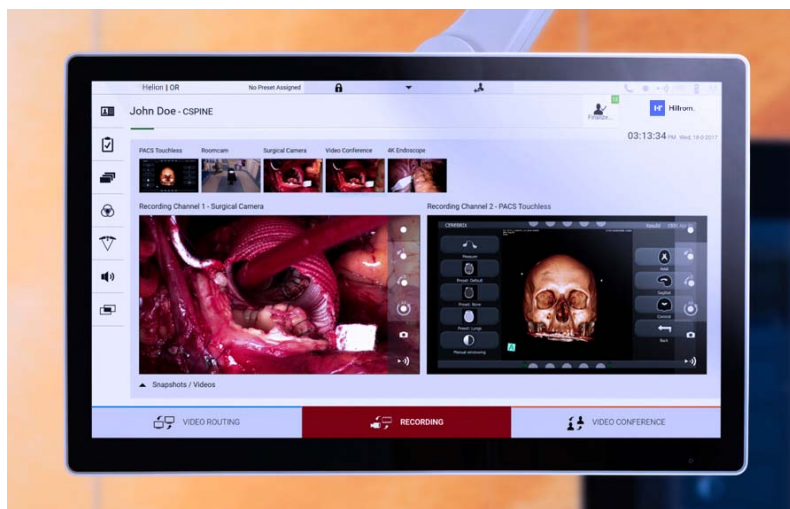

Betjeningskærmen er en berøringskærm i høj opløsning. Knapperne til brugergrænsefladen aktiveres med en kort berøring med fingeren eller ved at stryge.

Betjeningskærmen har sin egen konfigurationsskærm, hvor der er adgang til skærmindstillingerne:

- lysstyrke: intensitet på hele visningskærmen
- kontrast: forskellen på lysstyrken mellem de forskellige lyse og mørke områder på skærmen.

Menubetjeningsindstillingerne er placeret i siden eller i bunden af skærmen afhængigt af den købte model.

Se brugermanualen til berøringskærmen for yderligere oplysninger.

Oplysninger om serienummeret til identificering af modellen kan findes bag på skærmen.

## 5.3 Funktionen "Video Routing" (Videorouting)

Med funktionen Videorouting kan du håndtere billeder fra de forskellige kilder på operationsstuen, f.eks.:

- endoskop,
- kirurgisk videokamera.
- roomcam.

Disse videosignaler kan overføres til alle skærme på operationsstuen.

Den primære skærm for Videorouting er inddelt på følgende måde:

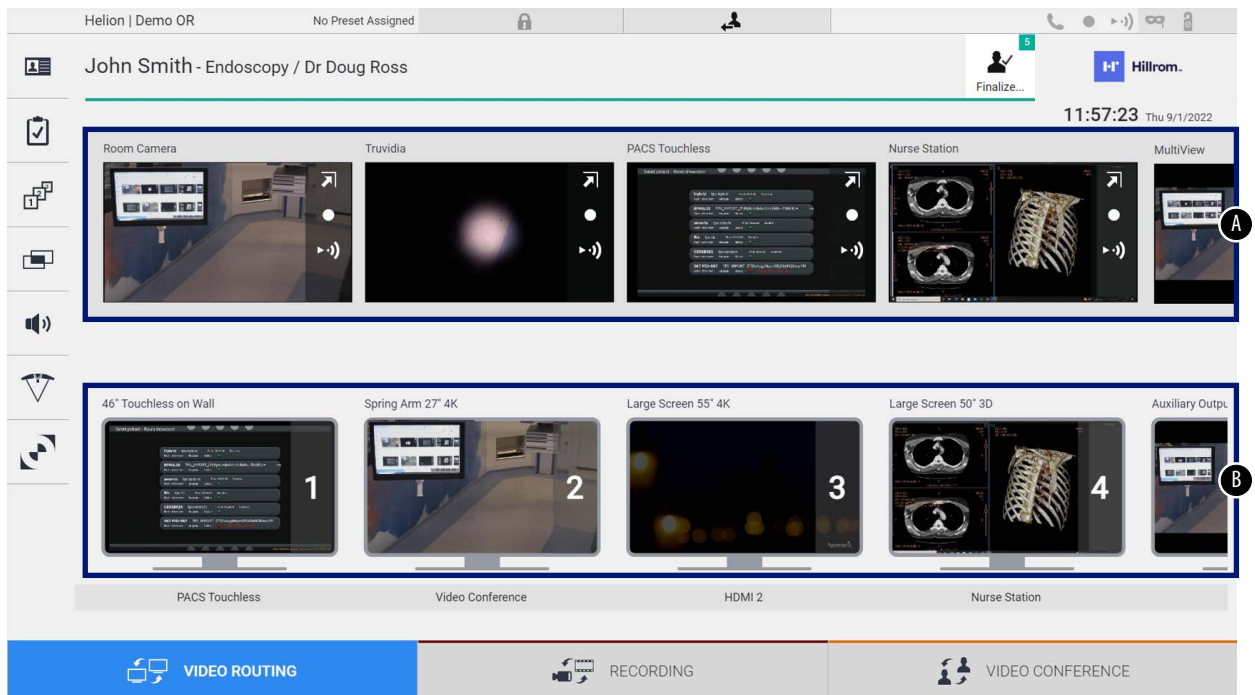

- [A] liste over tilsluttede kilder
- [B] liste over aktiverede skærme

For at sende et videosignal til en skærm skal det relevante billede trækkes fra den tilgængelige kildeliste [A] og slippes på en af de aktiverede skærme [B], ved hjælp af Træk & Slip-systemet.

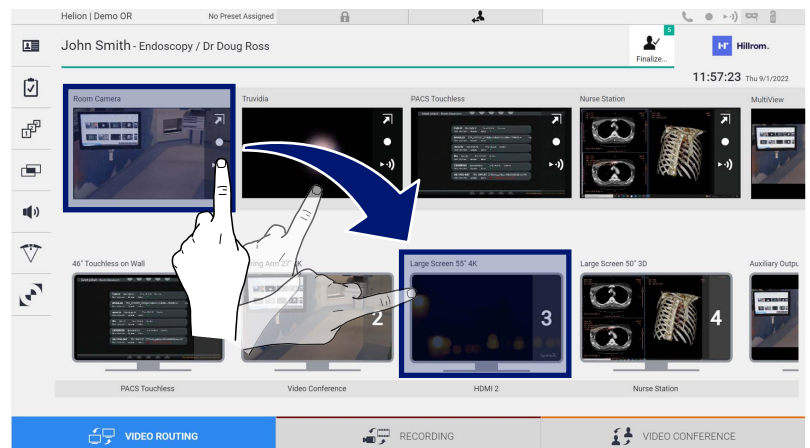



Forhåndsvisning af det sendte videosignal bliver vist på det relative skærmikon og opdateres periodisk.

Signalet fjernes fra en skærm ved at vælge det på skærmlisten og trykke på .



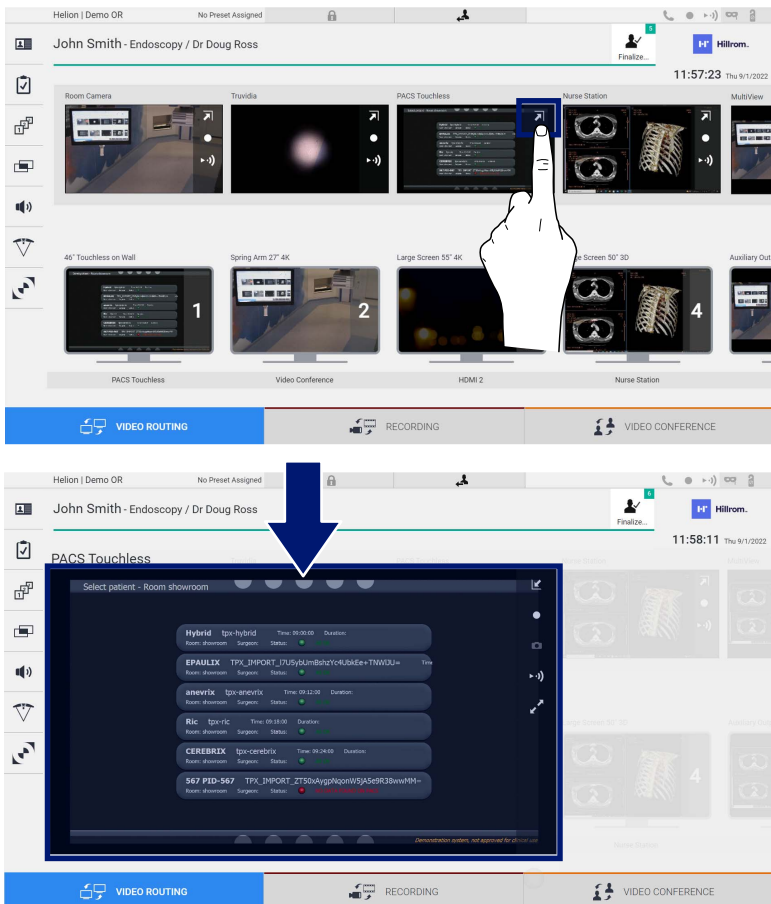

### 5.3.1 Live forhåndsvisning

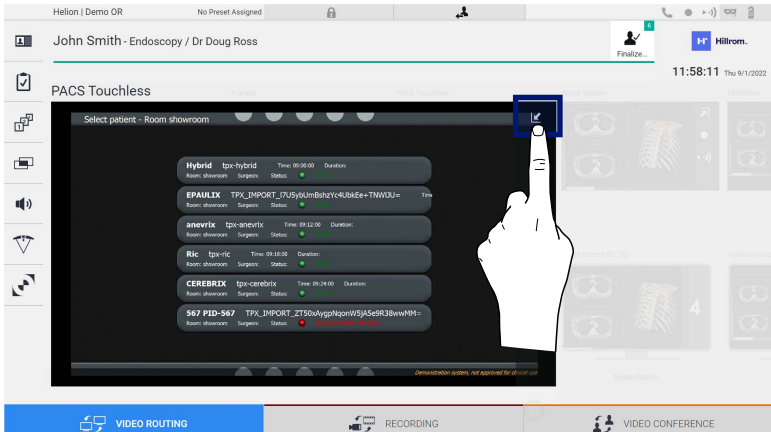
Med funktionen Live forhåndsvisning er det muligt at forstørre eller reducere forhåndsvisning af videosignalet for hver tilsluttet kilde.

Gør følgende for at vise Live forhåndsvisning af et af de tilgængelige signaler i kildelisten:

Trin	Billede																																																	
<p>1. Tryk på ikonet  i den tilsvarende forhåndsvisning. Det valgte forstørrede billede vises.</p>	 <p>The screenshot shows the 'PACS Touchless' patient list with the following entries:</p> <table border="1"> <thead> <tr> <th>Device</th> <th>Room</th> <th>Room Number</th> <th>Surgeon</th> <th>Status</th> <th>Time</th> <th>Duration</th> </tr> </thead> <tbody> <tr> <td>Hybrid</td> <td>tpx-hybrid</td> <td></td> <td></td> <td></td> <td>Thu 09:00:00</td> <td></td> </tr> <tr> <td>EPAULIX</td> <td>TPX_IMPORT_TJUSyQumBshzYcR6AEe+TmWUu+</td> <td></td> <td></td> <td></td> <td></td> <td></td> </tr> <tr> <td>anevrIX</td> <td>tpx-anevrIX</td> <td></td> <td></td> <td></td> <td>Thu 09:12:00</td> <td></td> </tr> <tr> <td>Ric</td> <td>tpx-ric</td> <td></td> <td></td> <td></td> <td>Thu 09:18:00</td> <td></td> </tr> <tr> <td>CEREBRIX</td> <td>tpx-cerebrix</td> <td></td> <td></td> <td></td> <td>Thu 09:24:00</td> <td></td> </tr> <tr> <td>567 PID-567</td> <td>TPX_IMPORT_ZTShvAypqNqonW5JASed93BawwM9+</td> <td></td> <td></td> <td></td> <td></td> <td></td> </tr> </tbody> </table>	Device	Room	Room Number	Surgeon	Status	Time	Duration	Hybrid	tpx-hybrid				Thu 09:00:00		EPAULIX	TPX_IMPORT_TJUSyQumBshzYcR6AEe+TmWUu+						anevrIX	tpx-anevrIX				Thu 09:12:00		Ric	tpx-ric				Thu 09:18:00		CEREBRIX	tpx-cerebrix				Thu 09:24:00		567 PID-567	TPX_IMPORT_ZTShvAypqNqonW5JASed93BawwM9+					
Device	Room	Room Number	Surgeon	Status	Time	Duration																																												
Hybrid	tpx-hybrid				Thu 09:00:00																																													
EPAULIX	TPX_IMPORT_TJUSyQumBshzYcR6AEe+TmWUu+																																																	
anevrIX	tpx-anevrIX				Thu 09:12:00																																													
Ric	tpx-ric				Thu 09:18:00																																													
CEREBRIX	tpx-cerebrix				Thu 09:24:00																																													
567 PID-567	TPX_IMPORT_ZTShvAypqNqonW5JASed93BawwM9+																																																	
<p>2. Tryk på  for at vende tilbage til standardvisningen for sektionen Videorouting.</p>																																																		

Følgende ikoner er til stede i vinduet Live forhåndsvisning:

Ikon	Funktion
	Aktiveres for at starte/stoppe optagelsen af det viste signal. Hvis ikonet er gråt, indikerer det, at funktionen ikke er aktiv. For at aktivere funktionen er det nødvendigt at vælge en patient fra listen (se afsnit "Valg af en patient, der står på listen").
	Aktiveres for at tage snapshots af billedet.
	Aktiveres for at starte/stoppe videosignalstreaming.
	Aktiveres for at aktivere funktionen visning af hele skærmen, uden forsinkelse, for den valgte kilde (funktion kun tilgængelig på nogle berøringsskærmmodeller).



Det er ikke muligt at starte optagelse, hvis en referencepatient ikke er til stede.

### 5.3.2 Hurtig adgang – optagelse

Optagelsen kan startes ved at bruge et system til hurtig aktivering direkte fra skærmen Videorouting. Der er en dedikeret Optagelse-skærm med adgang til avancerede funktioner.

Der er en dedikeret Optagelse-funktion til at udføre optagelsen med. I alle tilfælde er det muligt at anvende et ekstra system til hurtig aktivering for funktionen Videorouting.



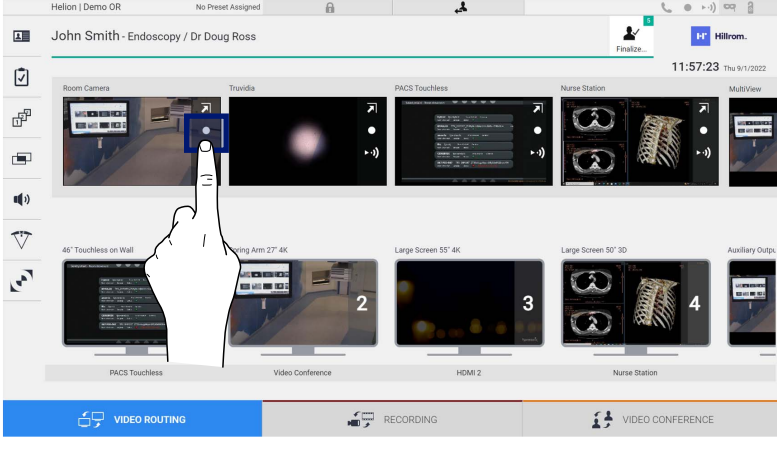
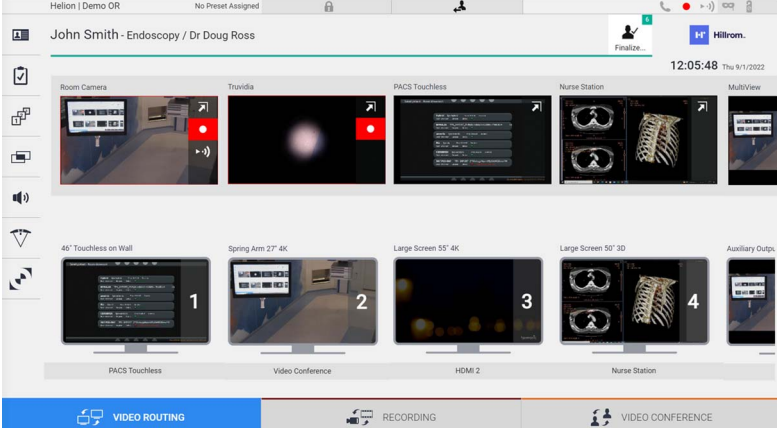

Gør følgende for at foretage optagelsen fra funktionen Videorouting:

Trin	Billede
<p>1. Tryk på kassen  til en forhåndsvisning for at begynde optagelsen af et signal. Når optagelsen er i gang, er knappen rød .</p> <p>Ikonet  er også til stede i den øvre del af skærmen, og den forbliver synlig, når der navigeres gennem andre funktioner (hvis optagelse er aktiv).</p>	 <p>The screenshot shows the Helion interface with the 'VIDEO ROUTING' button highlighted in blue. A hand icon points to a red square button on the 'Room Camera' video feed. A blue arrow points down to the next screenshot.</p>
<p>2. I systemer hvor kanalen til dobbelt optagelse er aktiveret kan denne funktion aktiveres på to kilder på samme tid.</p>	 <p>The screenshot shows the Helion interface with the 'VIDEO ROUTING' button highlighted in blue. Two red square buttons are visible on the 'Room Camera' and 'Truvida' video feeds.</p>



### 5.3.3 Hurtig adgang – streaming

Gør følgende for at aktivere streamingssessionen:

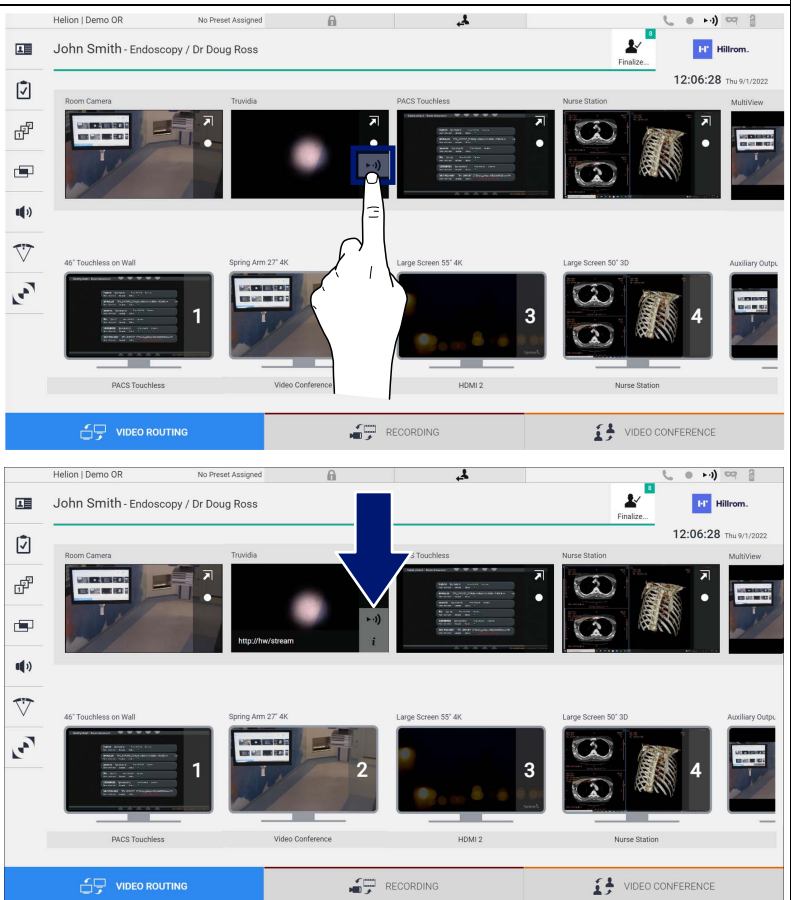

Trin	Billede
<p>1. Tryk på kassen  til en forhåndsvisning for at starte streamingen af signalet fra en af de tilsluttede kilder. Når streaming er aktiv, er knappen i hvid baggrund  i kassen til den valgte kilde og er deaktiveret i forhåndsvisninger for de resterende kilder. Når der trykkes på  i en forhåndsvisning kasse aktiveres også ikonet , der viser brugeren linket til at oprette forbindelse til streamingssessionen. Ved at bruge dette link kan hver bruger derfor oprette forbindelse til streamingssessionen ved hjælp af programmer, der kan gengive en netværksvideostream (f.eks. VLC). Hvis streamingen på operationsstuen afbrydes, så afbrydes kommunikationen uden for operationsstuen også.</p>	 <p>The image displays two screenshots of the Hillrom user interface. The top screenshot shows a hand pointing to the streaming icon (a speaker with sound waves) in the 'Triovida' preview window. The bottom screenshot shows the same interface with a blue arrow pointing to the 'http://hw/stream' link and the info icon (an 'i' in a circle) in the 'Triovida' preview window.</p>

### 5.3.4 Ptz-kamerastyring

Funktionen Live forhåndsvisning vil tillade adgang til betjeningselementer til bevægelse, hvis funktionen er aktiveret på et kamerasignal, der kan styres.

#### 5.3.4.1 Justering af Roomcam-zoom

Gør følgende for at justere zoom på Roomcam:

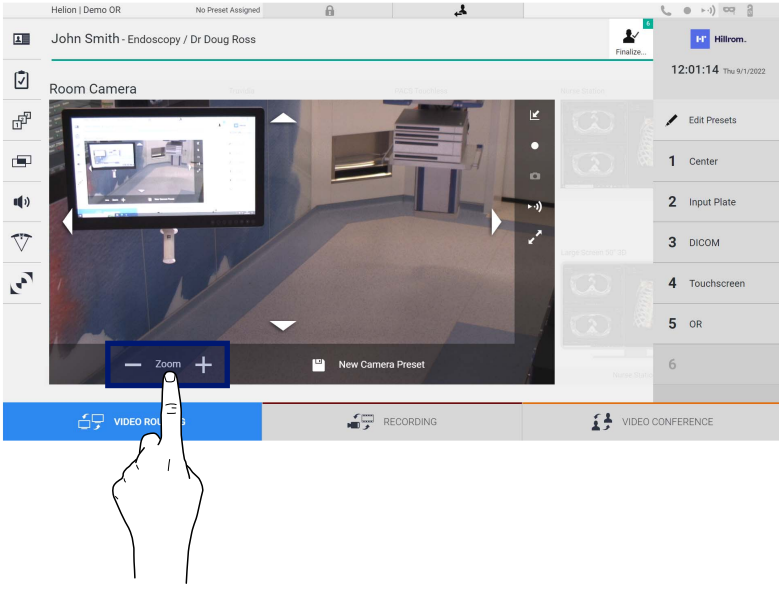
Trin	Billede
<p>1. Brug  og  til at justere zoom for at opnå det ønskede billede (visning).</p>	

#### 5.3.4.2 Justering af Roomcam-bevægelse

Gør følgende for at justere bevægelsen på Roomcam:

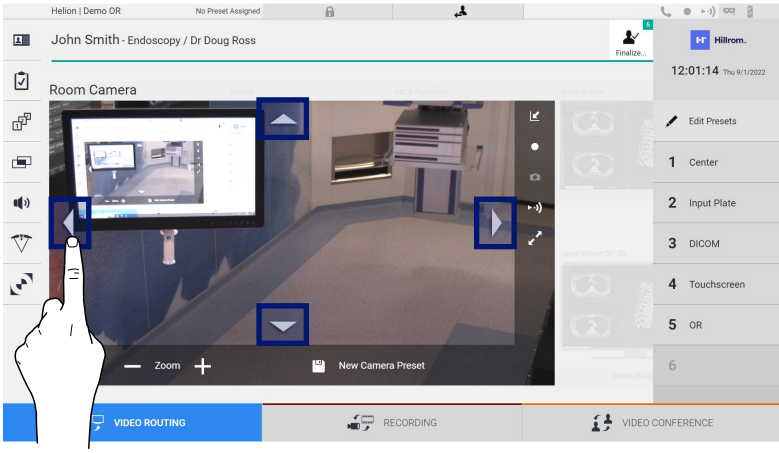
Trin	Billede
<p>1. Brug pilene  på skærmen til at justere bevægelsen af Roomcam.</p>	

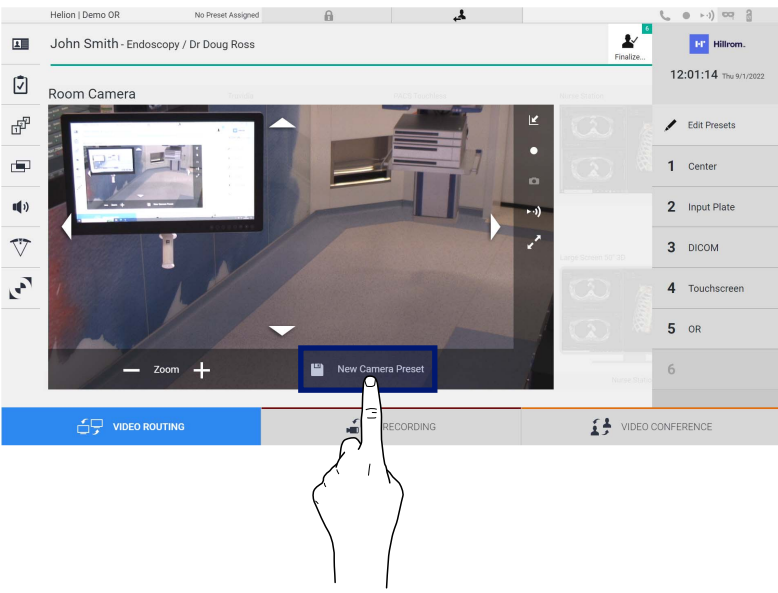
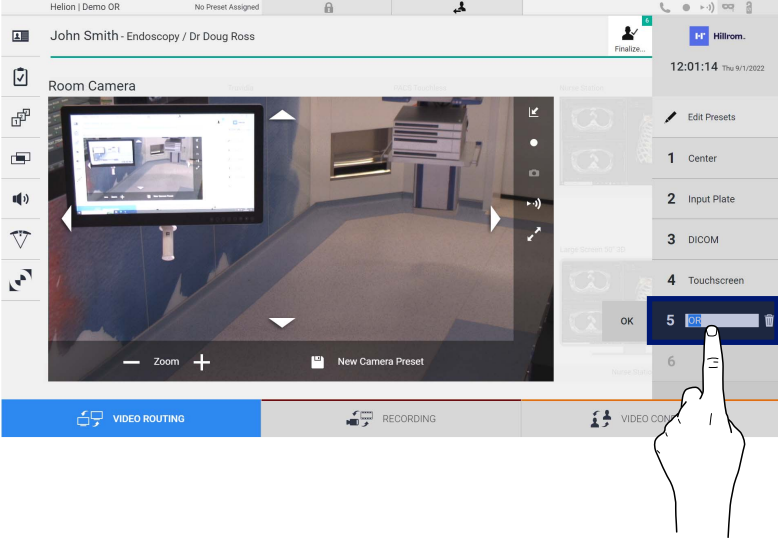

### 5.3.4.3 Gem kameraindstilling (forudindstilling)

Gør følgende for at gemme en specifik videokameraindstilling (forudindstilling):

Trin	Billede
<p>1. Tryk på  <b>Save as a New Preset</b> efter justering af videokameraet til den ønskede position.</p>	
<p>2. Indtast navnet, der skal tildeles, og tryk på <b>OK</b> for at bekræfte. Den nye forudindstilling med det tildelte navn vises på listen i siden.</p>	

### 5.3.4.4 Slet kameraindstilling (forudindstilling)

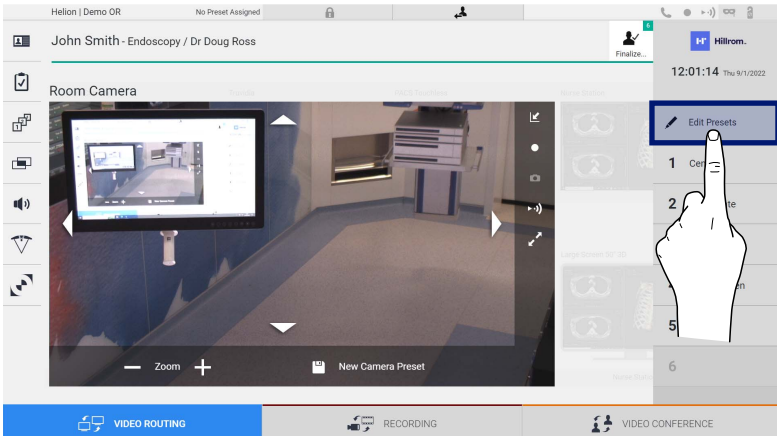
Gør følgende for at slette en videokameraindstilling fra Forudindstillingsliste:

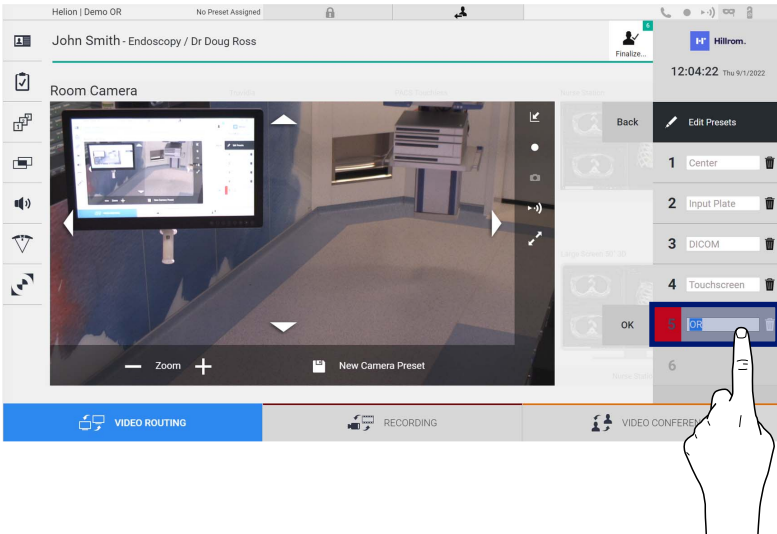
Trin	Billede
<p>1. Tryk på  Edit Presets .</p>	 <p>The screenshot shows a video conference interface for 'John Smith - Endoscopy / Dr Doug Ross'. The main view is a 'Room Camera' feed. On the right side, there is a 'Presets' panel with an 'Edit Presets' button at the top, which is highlighted with a blue box. Below it are numbered preset buttons (1-6). A hand icon points to the 'Edit Presets' button.</p>
<p>2. Tryk på knappen  center focused , og hold den nede, indtil indstillingen er slettet.</p>	 <p>The screenshot shows the same interface as the first step, but the 'Edit Presets' panel is expanded to show a list of presets: 1 Center, 2 Input Plate, 3 DICOM, 4 Touchscreen, and 5 OR. Each preset has a trash icon to its right. The 'Center' preset is highlighted with a blue box, and a hand icon points to its trash icon.</p>

### 5.3.4.5 Aktivér kameraindstilling (forudindstilling)

Gør følgende for at aktivere en videokameraforudindstilling:

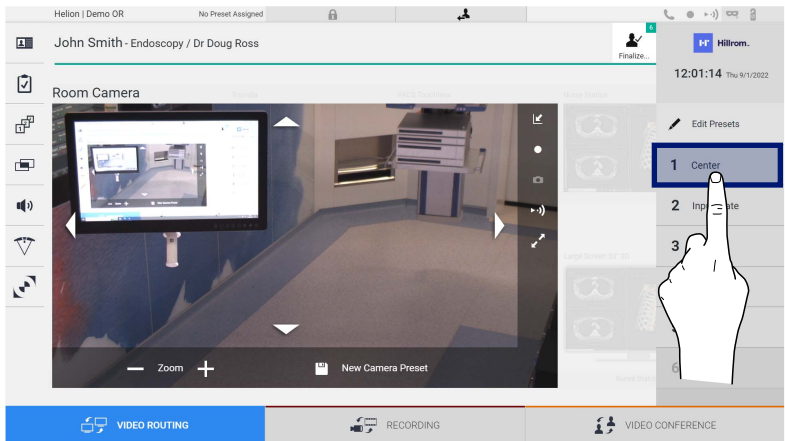
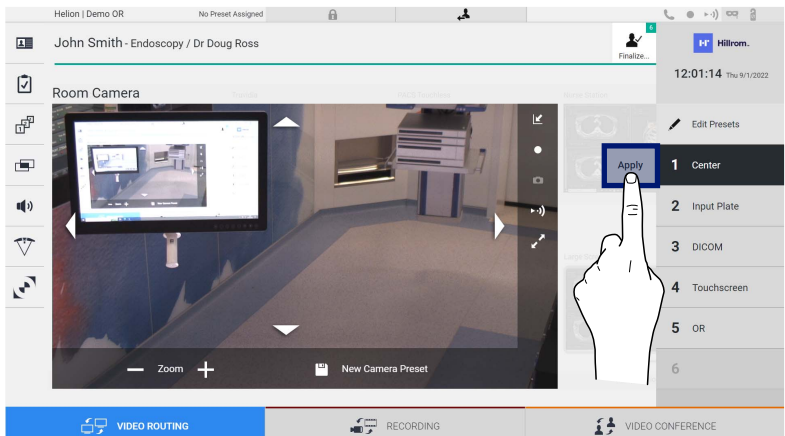
Trin	Billede
1. Tryk på den ønskede forudindstilling på listen.	
2. Tryk på <b>Apply</b> for at bekræfte valget af forudindstilling.	

## 5.4 Funktionen "Recording" (Optagelse)

Funktionen Optagelse gør det muligt at tage snapshots og optage video fra de signaler, der er tilsluttet systemet.

Det er derfor muligt at gemme og derefter ændre billeder og videoer, der er lagret i systemet. Det er derefter muligt at sende optaget materiale til en dedikeret server (tilsluttede lagringssystemer som PACS, netværk eller mobile lagringsmedier).

Funktionen Optagelse omfatter:

- optagelse af stillbilleder,
- videooptagelse (inklusive audio),
- efterbehandling af billeder og video.

Den primære skærm for Optagelse er inddelt på følgende måde:

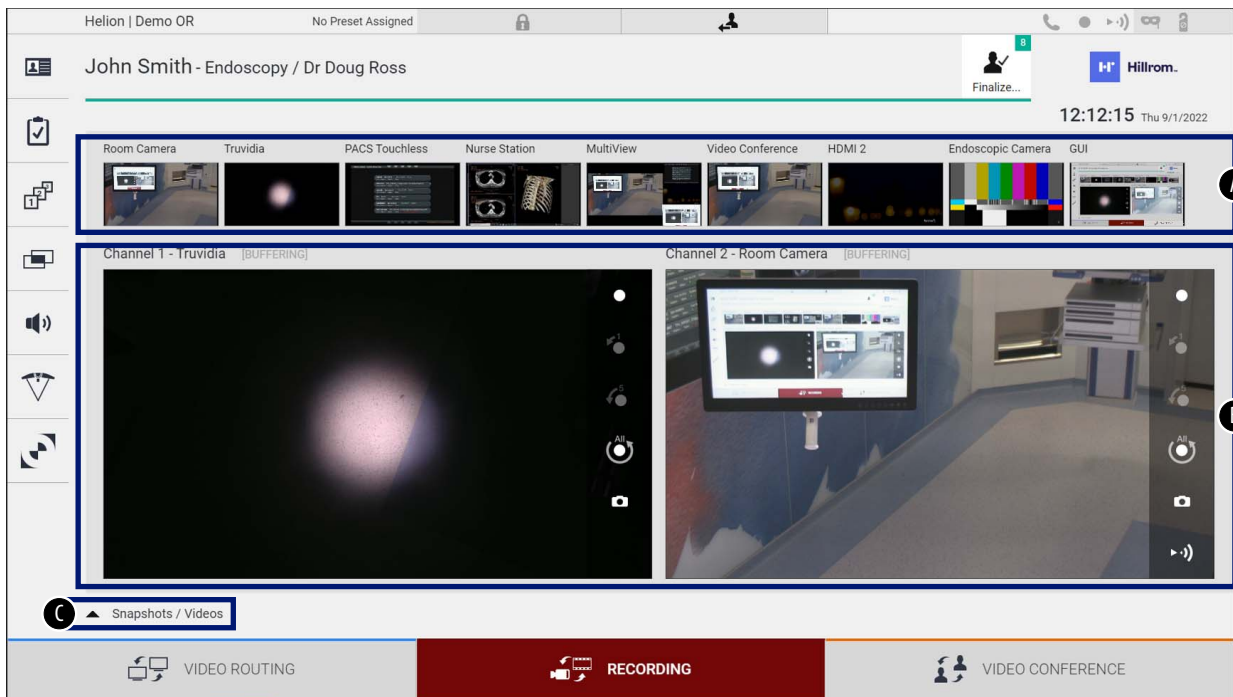

- [A] kildeliste
- [B] visning af de to optagekanaler
- [C] liste over de lagrede snapshots og videoer

Brugeren kan når som helst få vist og gengive alle lagrede materialer under det kirurgiske indgreb (billeder og video) ved at trykke på ikonet . På denne måde vises en liste på skærmen med alle forhåndsvisninger af lagrede filer, som derefter kan gengives og behandles ved hjælp af funktionerne beskrevet i afsnit "Afspilning af snapshots og videoer".

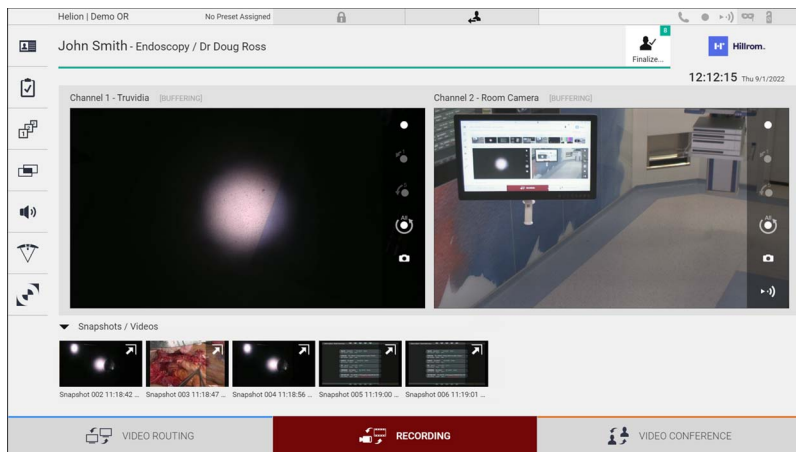

### 5.4.1 Efterbehandling af billeddata

Ved at bruge lokalt lagrede data er det muligt at:

- oprette videosekvenser fra screenshots gemt under operationen (MATS – Movie Around The Snap),
- oprette stillbilleder genereret fra tidligere optaget video,
- oprette annotationer på videoklip eller tekstinformation på billeder,
- føje annotationer til optagede videoer og billeder.

### 5.4.2 Valg af signaler, der skal optages

Træk kilden til det du ønsker at optage en video eller tage snapshots af i kassen Optagekanal, hvor du vil få en Live forhåndsvisning af signalet, og de grundlæggende og avancerede optagefunktioner vil være aktiveret.

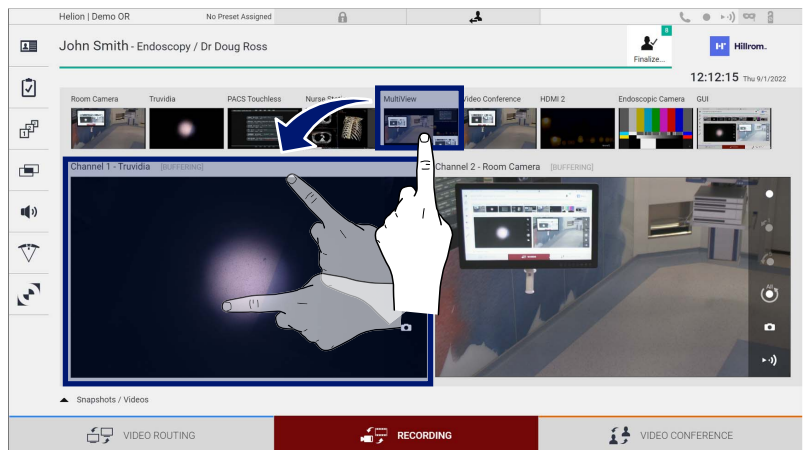

Følgende ikoner er til stede i vinduet Optagekanal:

Ikon	Funktion
	Aktiveres for at starte/stoppe optagelsen af det viste signal. Hvis ikonet er gråt, indikerer det, at funktionen ikke er aktiv. For at aktivere funktionen er det nødvendigt at vælge en patient fra listen (se afsnit "Valg af en patient, der står på listen").
	Aktiveres for at tage snapshots af videokilden.
	Aktiveres for at starte/stoppe videosignalstreaming.
	Aktiveres for at starte optagelsen: <ul style="list-style-type: none"> <li>- 1 minut før,</li> <li>- 5 minutter før</li> <li>- hele den tilgængelige buffer (op til maksimalt 2 timer).</li> </ul>





Kanalvalg og optagelse vil på ingen måde påvirke signalerne sendt til skærmene via Videorouting.

Det er ikke muligt at starte optagelse, hvis en referencepatient ikke er til stede.

### 5.4.3 Optagelse

Gør følgende for at foretage optagelsen fra funktionen Optagelse:

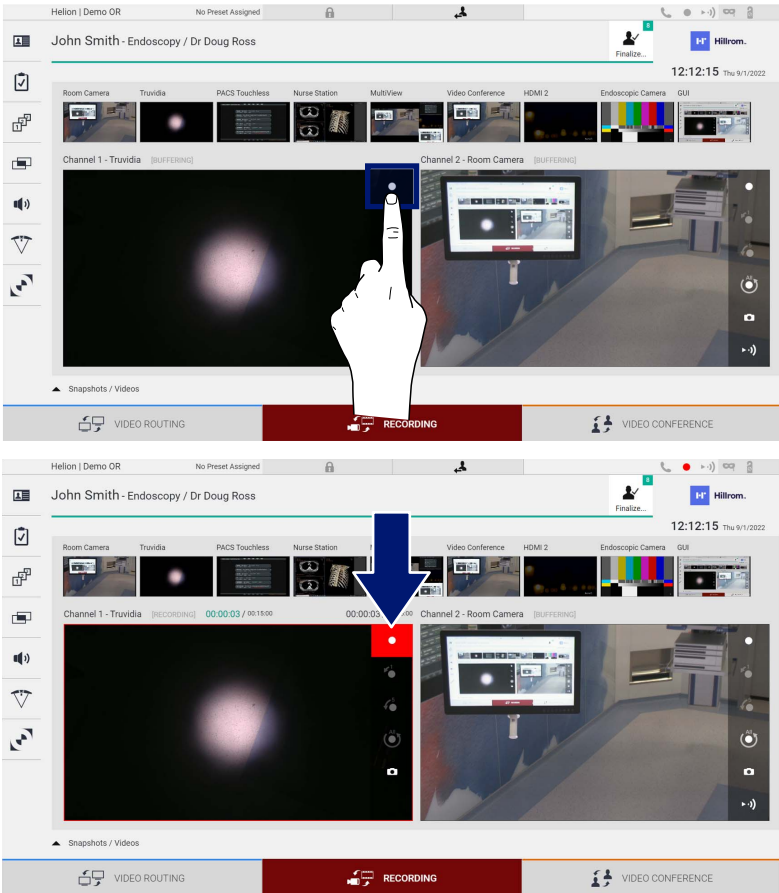
Trin	Billede
<p>1. Tryk på kassen  til en Optagekanal for at begynde optagelsen af et signal. Når optagelsen er i gang, er knappen rød  i den valgte optagekanal.</p> <p>Ikonet  er også til stede i den øvre del af skærmen, og den forbliver synlig, når der navigeres gennem andre funktioner (hvis optagelse er aktiv).</p>	











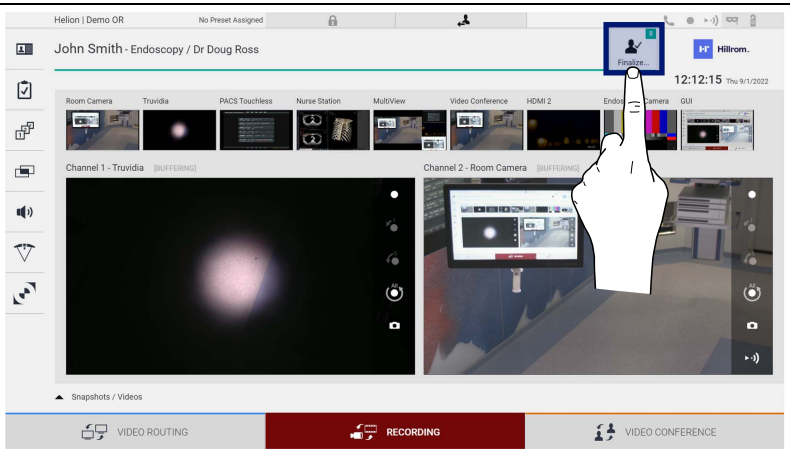

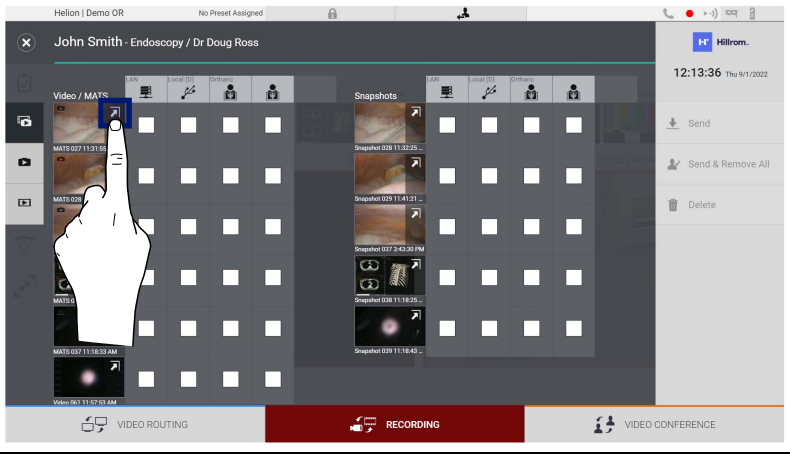









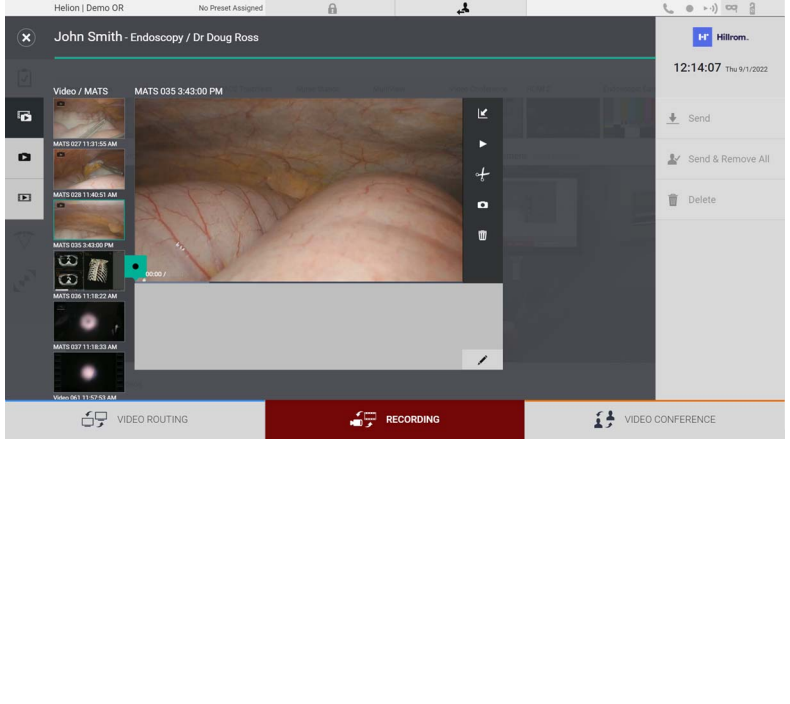

Alle videoer og billeder relateret til patienten gemmes i den relevante mappe.

Gennem nummeret på ikonet  vil det være muligt at se, hvor mange medier, der er tilknyttet patienten. Klik på ikonet for at få adgang til lagringsmappen.









### 5.4.4 Afspilning af snapshots og videoer

Gør følgende for at afspille snapshots og videoer:

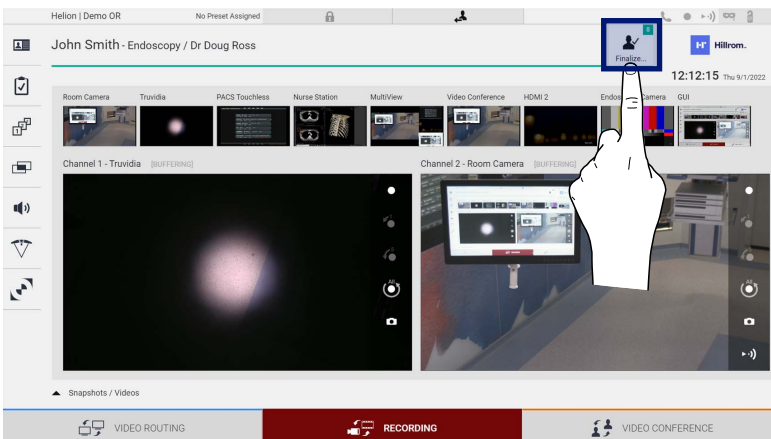
Trin	Billede																
1. Tryk på  for at få vist alle billeder og videoer, der er relateret til den valgte patient.																	
2. Tryk på ikonet  for at forstørre det enkelte billede.																	
3. Der vises et nyt billede, som, afhængigt af den valgte fil (billede eller video), giver dig mulighed for at: <table border="1" data-bbox="288 1417 683 1991"> <thead> <tr> <th data-bbox="288 1417 368 1458">Ikon</th> <th data-bbox="373 1417 683 1458">Funktion</th> </tr> </thead> <tbody> <tr> <td data-bbox="288 1464 368 1525"></td> <td data-bbox="373 1464 683 1525">Slette filen.</td> </tr> <tr> <td data-bbox="288 1532 368 1592"></td> <td data-bbox="373 1532 683 1592">Tilføje en kommentar.</td> </tr> <tr> <td data-bbox="288 1599 368 1659"></td> <td data-bbox="373 1599 683 1659">Afspille videoen.</td> </tr> <tr> <td data-bbox="288 1666 368 1727"></td> <td data-bbox="373 1666 683 1727">Afbryde afspilning af video.</td> </tr> <tr> <td data-bbox="288 1733 368 1794"></td> <td data-bbox="373 1733 683 1794">Udtrække en del af videoen.</td> </tr> <tr> <td data-bbox="288 1800 368 1861"></td> <td data-bbox="373 1800 683 1861">Vende tilbage til fuld visning af tilgængelige funktioner.</td> </tr> <tr> <td data-bbox="288 1868 368 1928"></td> <td data-bbox="373 1868 683 1928">Tage et snapshot ud fra den video, der afspilles.</td> </tr> </tbody> </table>	Ikon	Funktion		Slette filen.		Tilføje en kommentar.		Afspille videoen.		Afbryde afspilning af video.		Udtrække en del af videoen.		Vende tilbage til fuld visning af tilgængelige funktioner.		Tage et snapshot ud fra den video, der afspilles.	
Ikon	Funktion																
	Slette filen.																
	Tilføje en kommentar.																
	Afspille videoen.																
	Afbryde afspilning af video.																
	Udtrække en del af videoen.																
	Vende tilbage til fuld visning af tilgængelige funktioner.																
	Tage et snapshot ud fra den video, der afspilles.																

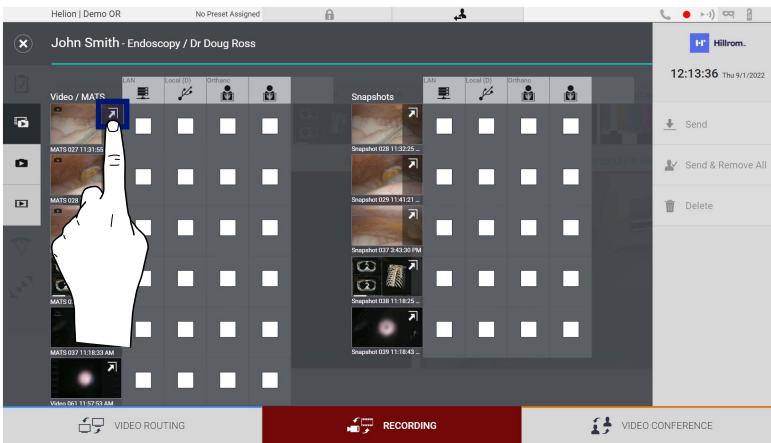
### 5.4.5 Beskæring af video

Gør følgende for at beskære videoer:

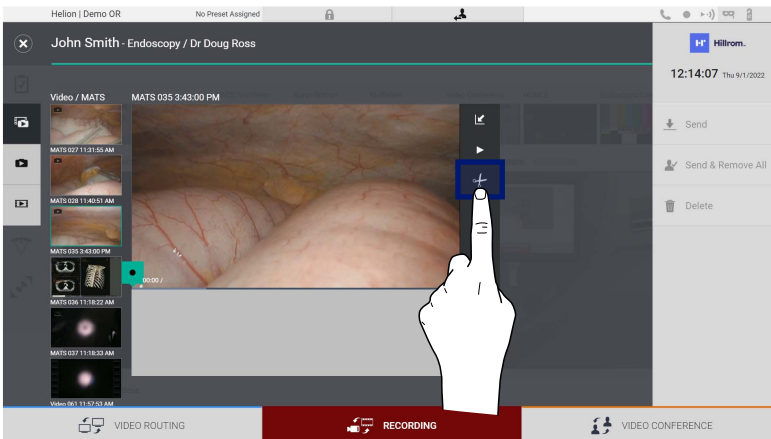
Trin	Billede
<p>1. Tryk på  for at få vist alle billeder og videoer, der er relateret til den valgte patient.</p>	
<p>2. Tryk på ikonet  for at forstørre det enkelte element.</p>	
<p>3. Tryk på ikonet . Der vises en markør på statuslinjen. Tryk på  for at vælge startpunktet på den video, der skal udtrækkes, og på  for slutpunktet.</p>	

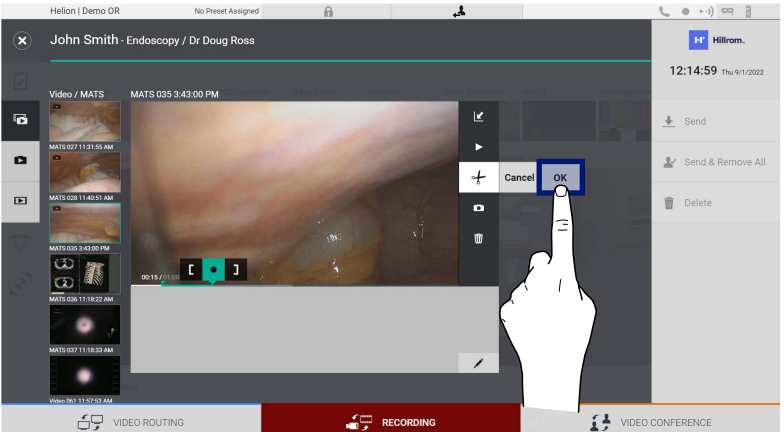

Trin	Billede
4. Når beskæringspunkterne er fastlagt, kan du udtrække dele af videoen ved at trykke på <b>OK</b> . Der vises en ny video på billed/videolisten for den samme patient.	

### 5.4.6 Eksport af billeder og videoer

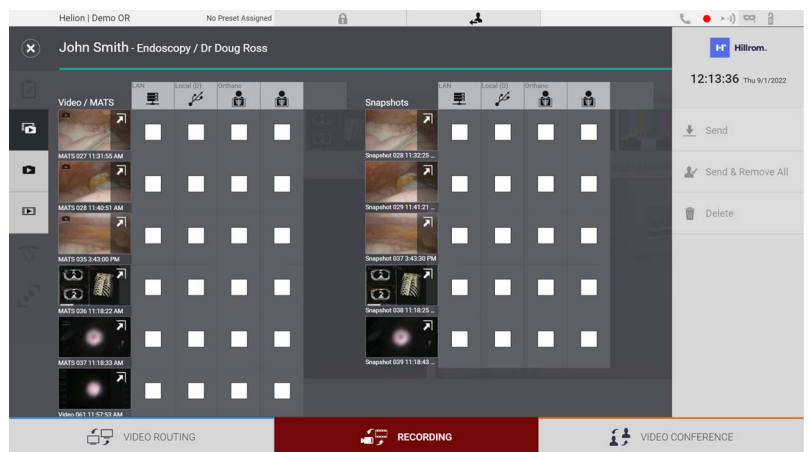
Klik på ikonet  for at få adgang til mappen til eksport af billeder og videoer af den valgte patient. Dette skal udføres for at eksportere medierne og eventuelt lukke patientfilen. Der vises en skærm med alle de optagede billeder og videoer.

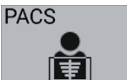

Følgende ikoner er til stede i vinduet Eksport:

Ikon	Funktion
	Gør det muligt at eksportere via LAN til en anden enhed.
	Aktiverer lagring på en enhed tilsluttet USB-porten.
	Gør det muligt at eksportere til PACS-systemet.

Gør følgende for at eksportere:

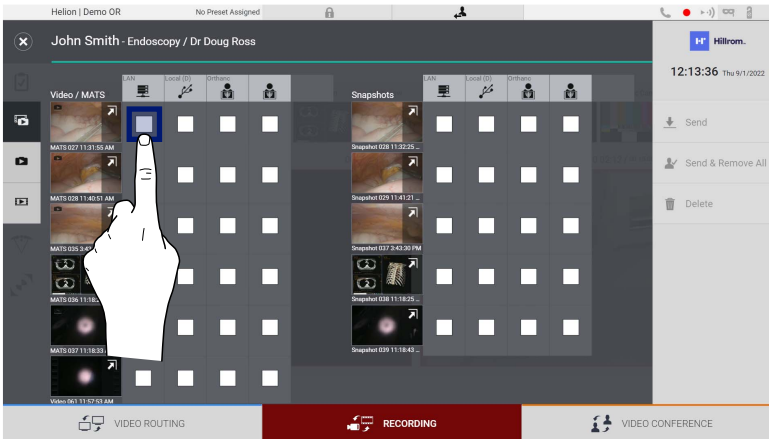
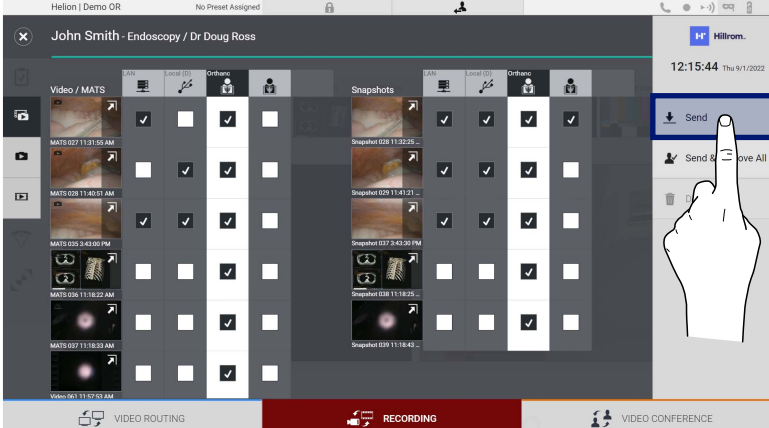
Trin	Billede
<p>1. Vælg eksportdestinationen. Dette skal gøres for de billeder eller videoer, der skal eksporteres.</p>	
<p>2. Tryk på <b>Send</b> (i højre side af skærmen) for at sende filerne til de valgte destinationer. Ved at trykke på <b>Send &amp; Remove All</b> sendes filerne til de valgte destinationer, og patientens session slettes.</p>	

Aktiveringen af hver af eksportmulighederne vist ovenfor afhænger af indstillinger, der skal godkendes og vejledt af hospitalets IT-chefer.

Hvis eksportdestinationen ikke svarer (f.eks.: USB-enhed ikke til stede), viser systemet fejlmeddelelsen "EXPORT FAILED..."



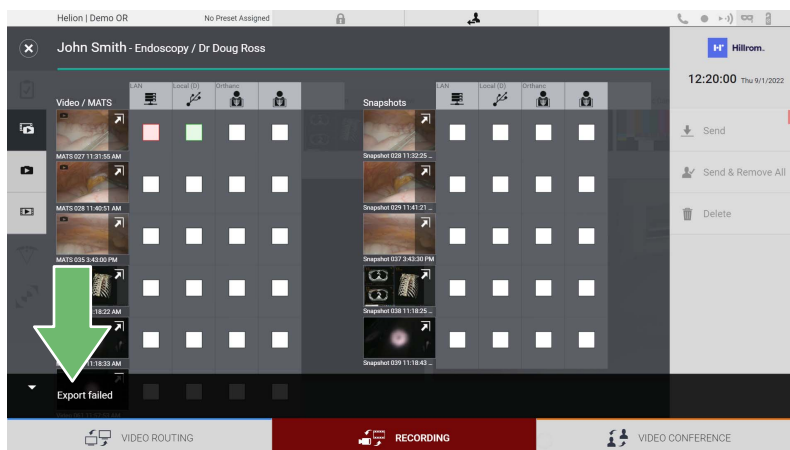

(EKSPORT MISLYKKEDES...), og ikonet  vises i højre side af skærmen. Der vises et rødt flueben for hver destination, hvor den valgte fil ikke kunne eksporteres til, som vist i nedenstående figur.

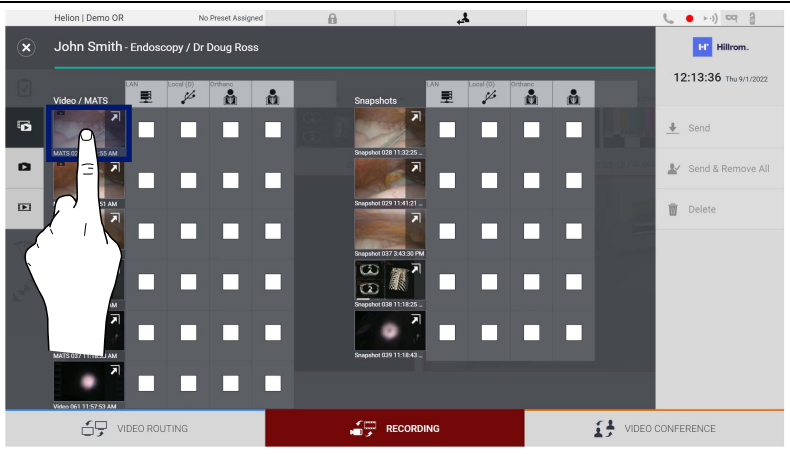

### 5.4.7 Sletning af billeder og videoer

Klik på ikonet  for at få adgang til mappen til lagring af billeder og videoer af den valgte patient.

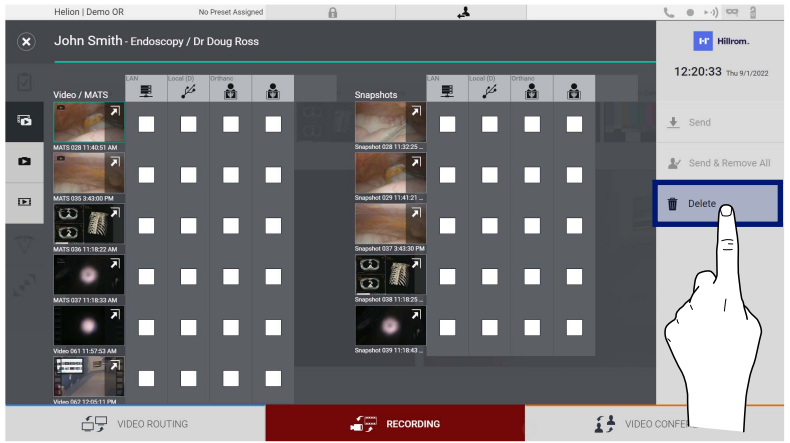
Gør følgende for at slette billeder og videoer:

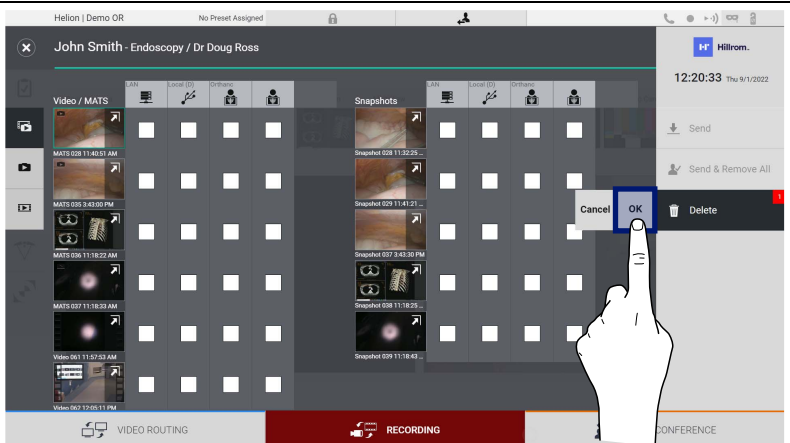
Trin	Billede
<p>1. Vælg de videoer og billeder, du ønsker at slette, ved at klikke direkte på deres miniaturebillede. Omridset af de valgte miniaturebilleder bliver grønt.</p>	
<p>2. Tryk på  Delete (i højre side af skærmen) for at slette de valgte filer.</p>	
<p>3. Tryk på  OK for at bekræfte sletning af de valgte filer.</p>	

## 5.5 Funktionen "Video Conference" (Videokonference)

Funktionen Videokonference tillader videokonference med tovejs audio- og videoforbindelse fra operationsstuen til steder uden for operationsstuen:

- eksterne deltagere placeret i andre lokaler eller områder af bygningen er forbundet med enheden via LAN-forbindelse,
- eksterne deltagere, der befinder sig andre steder, kan oprette forbindelse til systemet via internettet.

Der er følgende tilstande:

Tilstand	Beskrivelse
Forhåndsvisning af transmissionskanalen	Gør det muligt at få vist den ene, eller i tilfælde af en videokonference med flere kanaler, begge tilsluttede transmissionskanaler.
Billed- eller videokilder	Alle tilsluttede kilder vises på indgangssignallinjen.
Udskiftningsknap	Under en konference er det muligt at udskifte de viste signaler på det valgte layout.
Layoutknap	Under en konference med flere kanaler er det muligt at have forskellige live forhåndsvisninger af de involverede videosignaler, for eksempel PIP og PaP.
Valg af deltagere/kontaktliste	Deltagere i videokonferencen kan vælges gennem den specifikke knap: <ul style="list-style-type: none"> <li>- ved brug af kontaktlisten,</li> <li>- ved brug af listen over seneste deltagere (log),</li> <li>- ved indtastning af modtagerens IP-adresse direkte fra tastaturet.</li> </ul>
Deltagerdisplay	Viser hvilke deltagere (navn, IP-adresse), der aktuelt er forbundet, eller med hvem en videokonference skal til at begynde efter tildeling af en transmissionsenhed og en signalkilde.

Den primære skærm for Videokonference er inddelt på følgende måde:

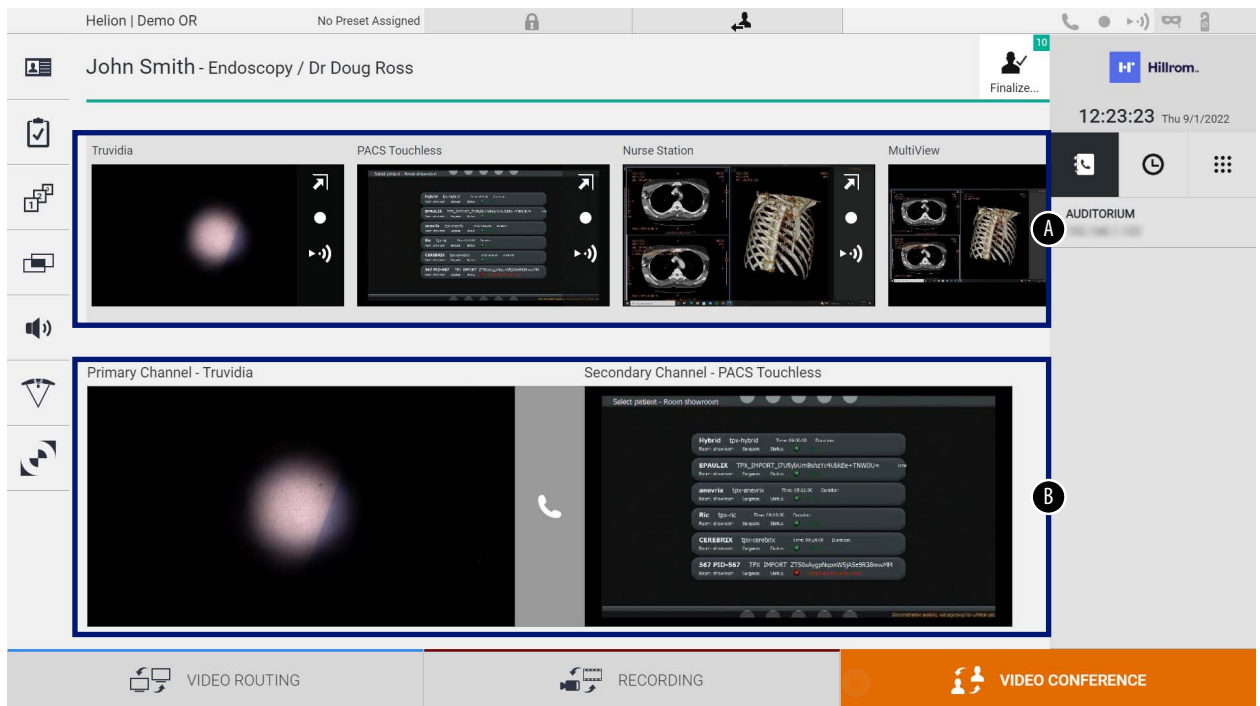

- [A] kildeliste
- [B] visning af de to videokonferencekanaler

Når videokonferencen er aktiv, bliver dashboard-modtageren grøn .

### 5.5.1 Valg af signaler, der skal sendes via videokonference

Fra Kildelisten skal du trække den kilde, du vil sende i en videokonference til kassen for Primary Channel (Primær kanal) (eller Secondary Channel (Sekundær kanal)).

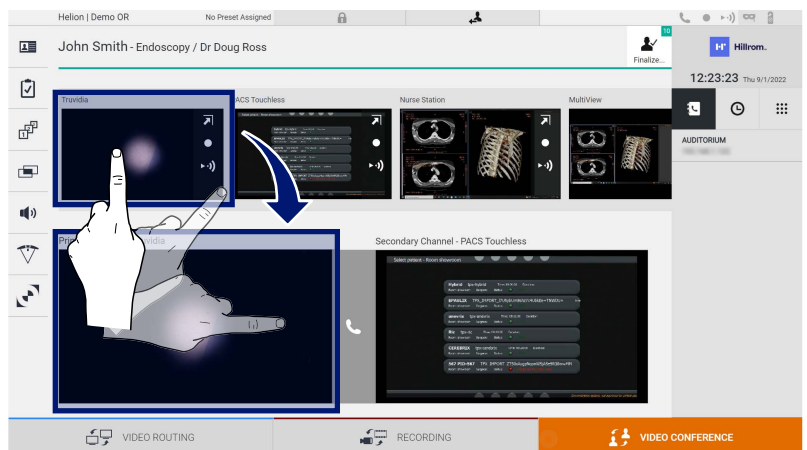





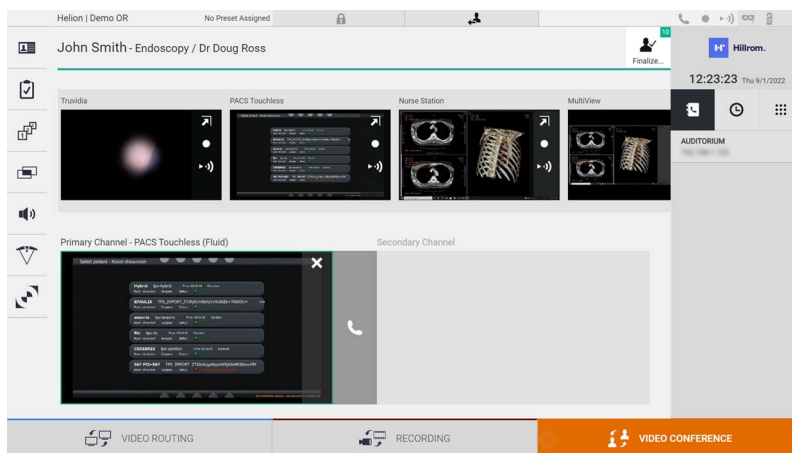

### 5.5.2 Fjernelse af signaler, der skal sendes via videokonference

Tryk på en af kasserne relateret til den primære og/eller sekundære videokonferencekanal og derefter på ikonet , der vil blive vist inde i kassen, for at fjerne videosignalet fra videokonferencen.

Det dermed fjernede videosignal vil ikke længere blive del med videokonferencedeltagere.





### 5.5.3 Valg af opkaldsmottager

Opkaldsmottageren vælges ved at trykke på det respektive ikon    (afhængigt af tilstanden) i højre side af skærmen. Ikonerne beskrives nedenfor:

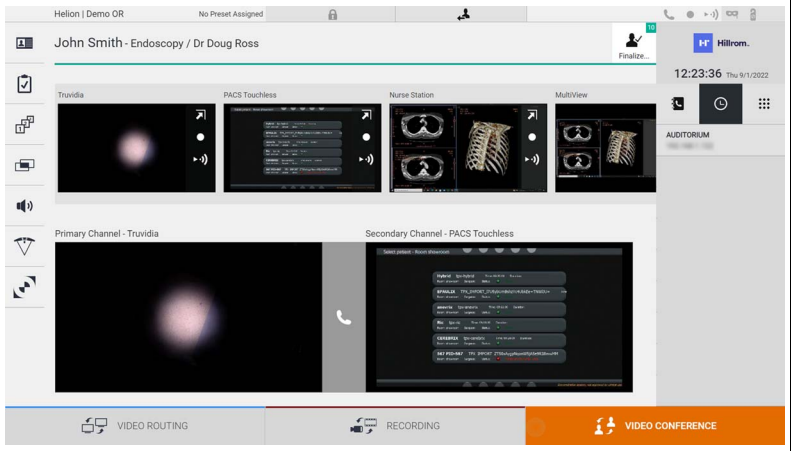

Ikon	Beskrivelse	Billede
	<p>Gør det muligt at vælge et navn fra kontaktlisten.</p>	

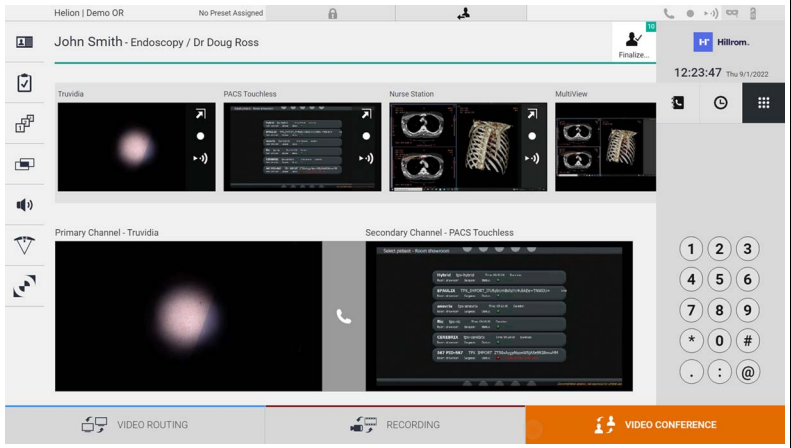

Ikon	Beskrivelse	Billede
	Gør det muligt at vælge et navn/en adresse blandt dem fra loggen over sendte/modtagne opkald.	
	Gør det muligt manuelt at indtaste modtagerens IP-adresse ved hjælp af det numeriske tastatur.	

### 5.5.4 Start på opkald

Når modtageren af opkaldet er blevet valgt, kan opkaldet startes. Gør følgende for at starte opkaldet:

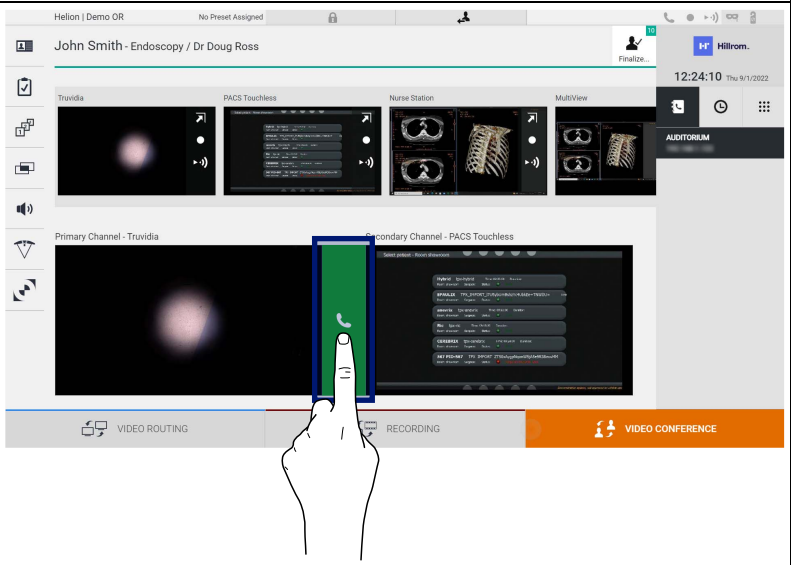
Trin	Billede
1. Tryk på den grønne opkaldsknap  . Opkaldsknappen bliver rød  og indikerer muligheden for at afslutte opkaldet.	

### 5.5.5 Opkald til H.323/SIP modtager





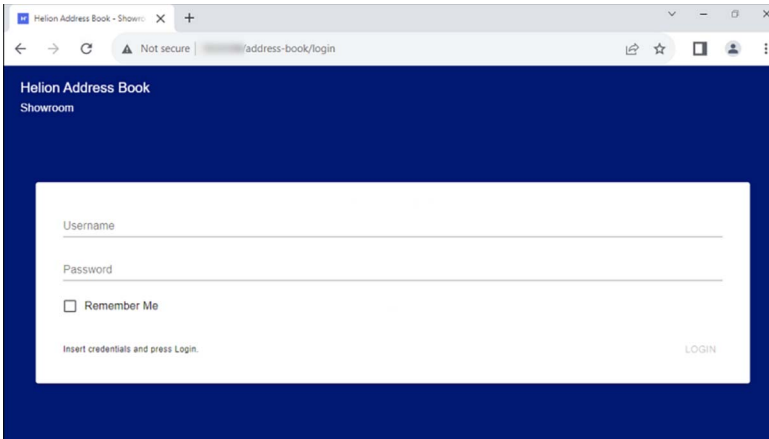
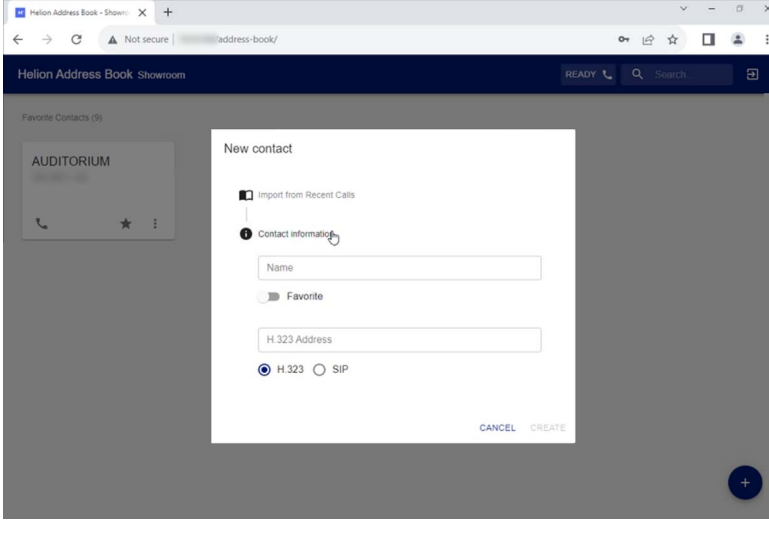
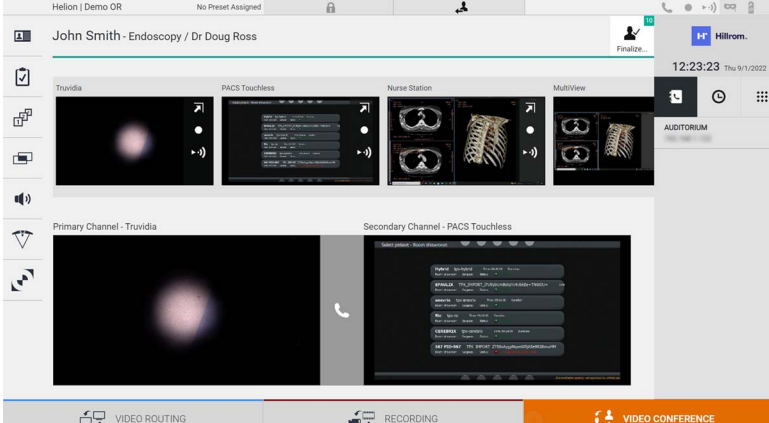

Følgende instruktioner giver de nødvendige trin til at:

- Få adgang til Helion-systemets afsnit med adressebog
- Foretage et opkald til et H.323/SIP-møde via Helion-systemet

Trin	Billede
<p>1. På en PC, hvor der er adgang til Helion via netværk, skal du åbne en nyere webbrowser og indtaste adressen på Helion-adressebogen:  <a href="https://&lt;ip-address&gt;/address-book">https://&lt;ip-address&gt;/address-book</a>  <b>Bemærk:</b> Udskift &lt;ip-address&gt; med den faktiske IP-adresse/FQDN til Helion-hovedenheden.</p> <p>2. Indtast de samme brugeroplysninger for at få adgang til Helions grafiske brugergrænseflade.</p>	
<p>3. Klik på <b>+</b> i nederste højre hjørne på siden for at åbne formularen Ny kontakt.</p> <p>4. Indtast et kontaktnavn i feltet Navn.</p> <p>5. Vælg valgknappen SIP/H.323 i henhold til den platform, du bruger.</p> <p>6. Indsæt linkadressen til SIP/H.323 i SIP/H.323-adressefeltet.  <b>Bemærk:</b> Du kan markere en kontakt som "Favorit", så den bliver vist øverst på listen, i alfabetisk rækkefølge.</p> <p>7. Klik på <b>CREATE</b>.</p>	
<p>8. Log på Helion-systemets brugergrænseflade.</p> <p>9. Naviger til fanebladet Videokonference, og gennemgå gemte kontakter i adressebogen i højre side af skærmen for den kontakt, du lige har oprettet.</p> <p>10. Vælg og foretag opkald til den kontakt, du oprettede.</p>	

## 5.6 Yderligere funktioner



Der er adgang til følgende valgfrie funktioner fra sidemenuen:

Ikon	Beskrivelse
	Giver adgang til skærme relateret til patientdatastyring.
	Giver adgang til skærme med tjeklister relateret til det kirurgiske indgreb.
	Giver adgang til skærme med forudindstillinger og workflows for konfigurationen af operationsstuen.
	Giver adgang til skærme til opsætning af multivisning.
	Giver adgang til skærme til opsætning af audio.
	Giver adgang til skærmen til styring af operationslamper på operationsstuen. Denne funktion kan kun anvendes, hvis tilknyttet udstyr fra Trumpf Medical er til stede.
	Giver adgang til skærmen til styring af lamper på operationsstuen. Denne funktion kan kun anvendes, hvis tilknyttet udstyr fra Operamed er til stede.

### 5.6.1 Patientdatastyring

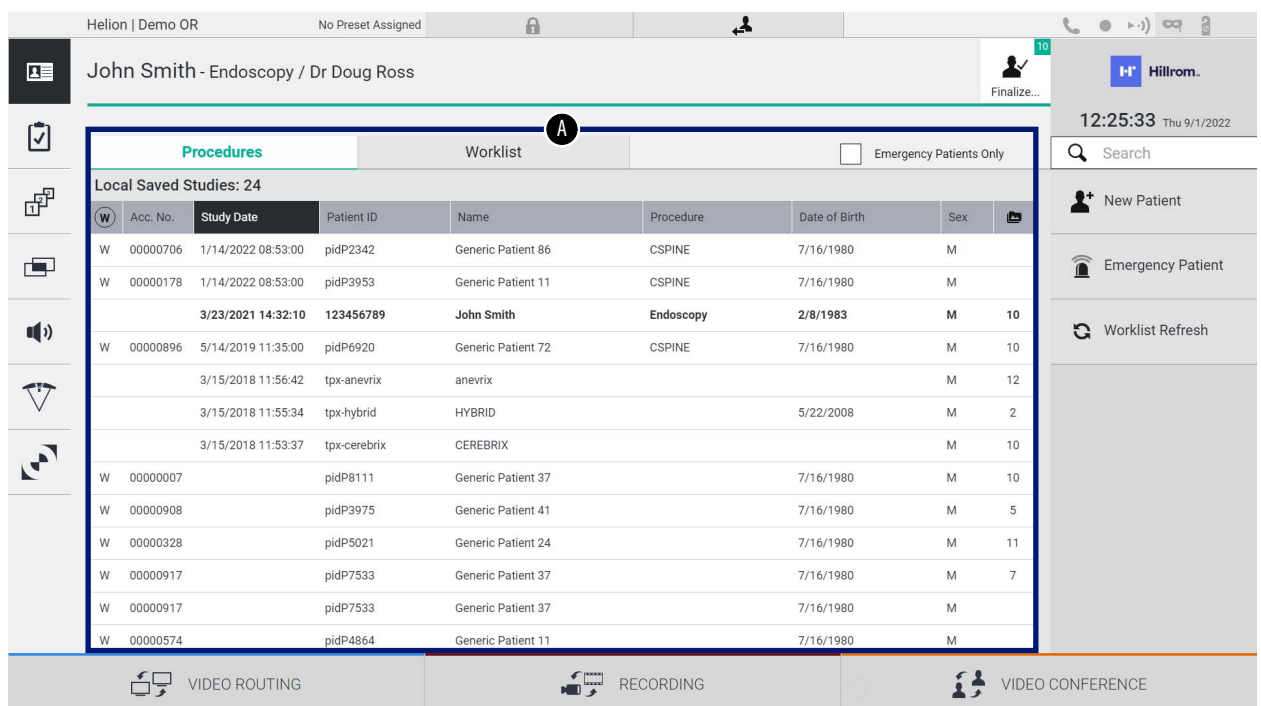
I sidemenuen skal du trykke på ikonet  for at få adgang til patientdatastyring.



Helion | Demo OR      No Preset Assigned            

John Smith - Endoscopy / Dr Doug Ross       Finalize...      Hillrom.      12:25:33 Thu 9/1/2022

Procedures      Worklist       Emergency Patients Only

Local Saved Studies: 24

(W)	Acc. No.	Study Date	Patient ID	Name	Procedure	Date of Birth	Sex	
W	00000706	1/14/2022 08:53:00	pidP2342	Generic Patient 86	CSPINE	7/16/1980	M	
W	00000178	1/14/2022 08:53:00	pidP3953	Generic Patient 11	CSPINE	7/16/1980	M	
		<b>3/23/2021 14:32:10</b>	<b>123456789</b>	<b>John Smith</b>	<b>Endoscopy</b>	<b>2/8/1983</b>	<b>M</b>	<b>10</b>
W	00000896	5/14/2019 11:35:00	pidP6920	Generic Patient 72	CSPINE	7/16/1980	M	10
		3/15/2018 11:56:42	tpx-anevrix	anevrix			M	12
		3/15/2018 11:55:34	tpx-hybrid	HYBRID		5/22/2008	M	2
		3/15/2018 11:53:37	tpx-cerebrix	CEREBRIX			M	10
W	00000007		pidP8111	Generic Patient 37		7/16/1980	M	10
W	00000908		pidP3975	Generic Patient 41		7/16/1980	M	5
W	00000328		pidP5021	Generic Patient 24		7/16/1980	M	11
W	00000917		pidP7533	Generic Patient 37		7/16/1980	M	7
W	00000917		pidP7533	Generic Patient 37		7/16/1980	M	
W	00000574		pidP4864	Generic Patient 11		7/16/1980	M	

VIDEO ROUTING      RECORDING      VIDEO CONFERENCE

På den viste skærm vises listen over patienter [A] allerede indtastet og opdelt mellem dem, der er importeret via Worklist (Arbejdslisten) (hvis til stede) og dem, der tidligere blev valgt eller indsat manuelt, når der trykkes på ikonet.

**5.6.1.1 Valg af en patient, der står på listen**

Gør følgende for at vælge en patient, der allerede står på listen:

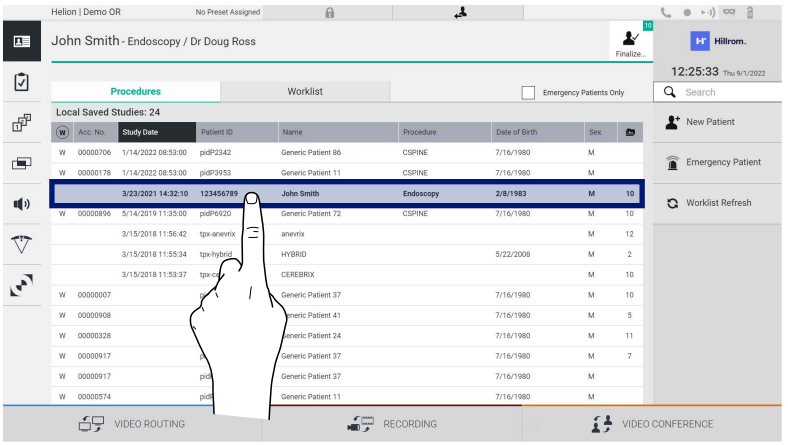
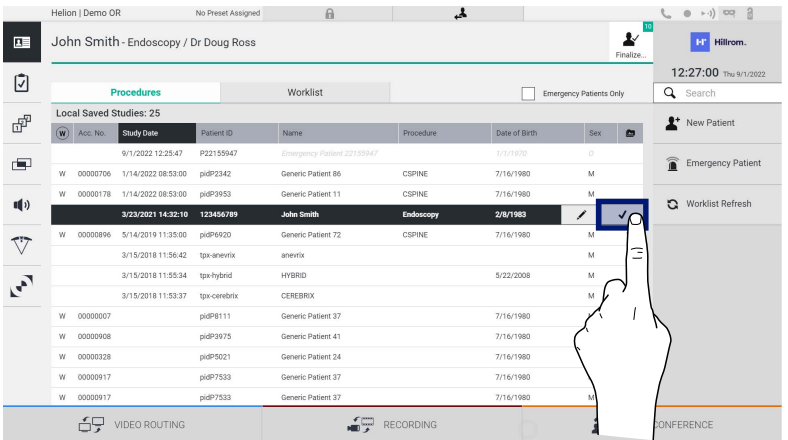
Trin	Billede
<p>1. Vælg patienten.</p>	 <p>The screenshot shows a software interface with a table of patients. The table has columns for Acc. No., Study Date, Patient ID, Name, Procedure, Date of Birth, and Sex. The row for 'John Smith' (Patient ID: 123456789, Procedure: Endoscopy) is highlighted in blue. A hand icon points to this row.</p>
<p>2. Tryk på <input checked="" type="checkbox"/> for at bekræfte valget.</p>	 <p>The screenshot shows the same software interface as above. The row for 'John Smith' is still highlighted. A hand icon points to a checkmark icon in the rightmost column of this row, indicating the selection confirmation step.</p>

### 5.6.1.2 Indtastning af en ny patient

Gør følgende for at indtaste en ny patient:

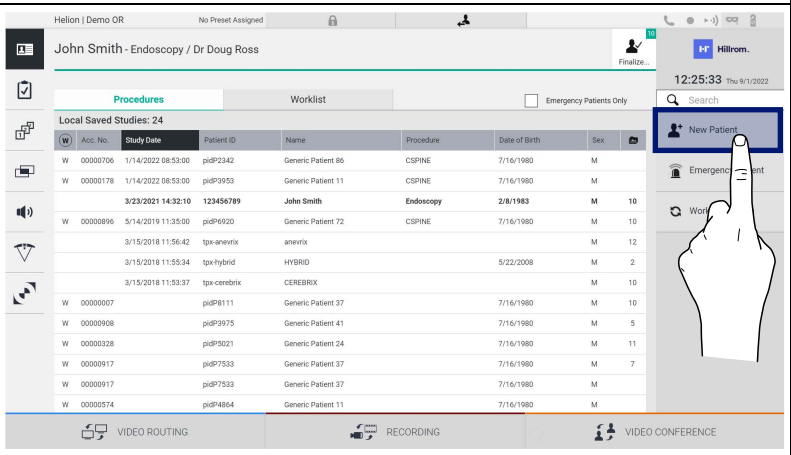
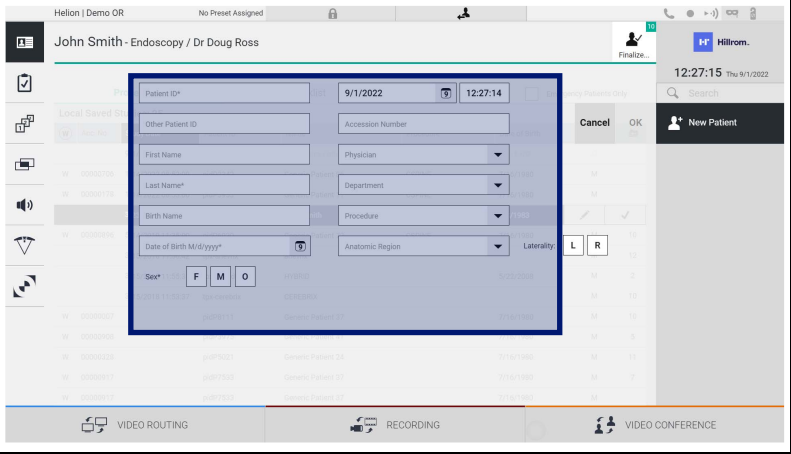
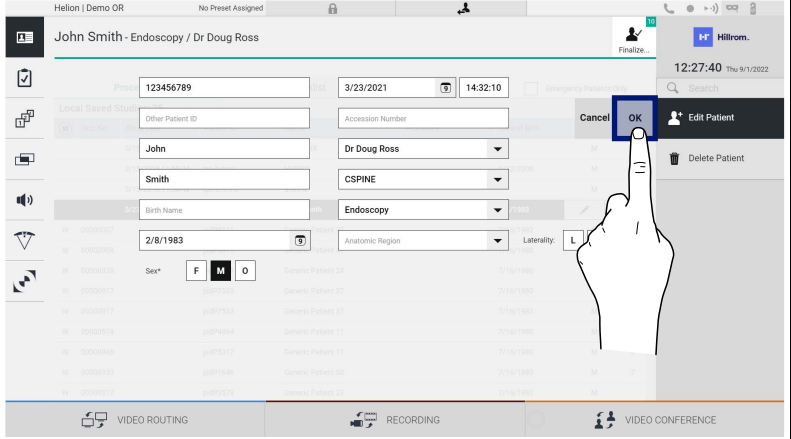
Trin	Billede
<p>1. Vælg ikonet  New Patient i højre side af skærmen. Vinduet til udfyldning af patientdata vises.</p>	
<p>2. Indtast dataene for den nye patient. Felter med * er obligatoriske.</p>	
<p>3. Når de obligatoriske data er blevet udfyldt, er det muligt at gemme den nye patient ved at trykke på <b>OK</b> eller annullere tilføjelsen med <b>Cancel</b>.</p>	

### 5.6.1.3 Indtastning af en akut patient

Hvis forholdene ikke tillader, at nye patientdata udfyldes manuelt i deres fulde form, kan men her hurtigt oprette et navn med et vilkårligt id kaldet Emergency Patient (Akut Patient).

Med hensyn til tilgængelige funktioner og håndtering kan Emergency Patient (Akut Patient) sammenlignes med enhver manuelt indtastet patient eller ved at genkalde Worklist (Arbejdsliste).

Gør følgende for at indtaste en akut patient:

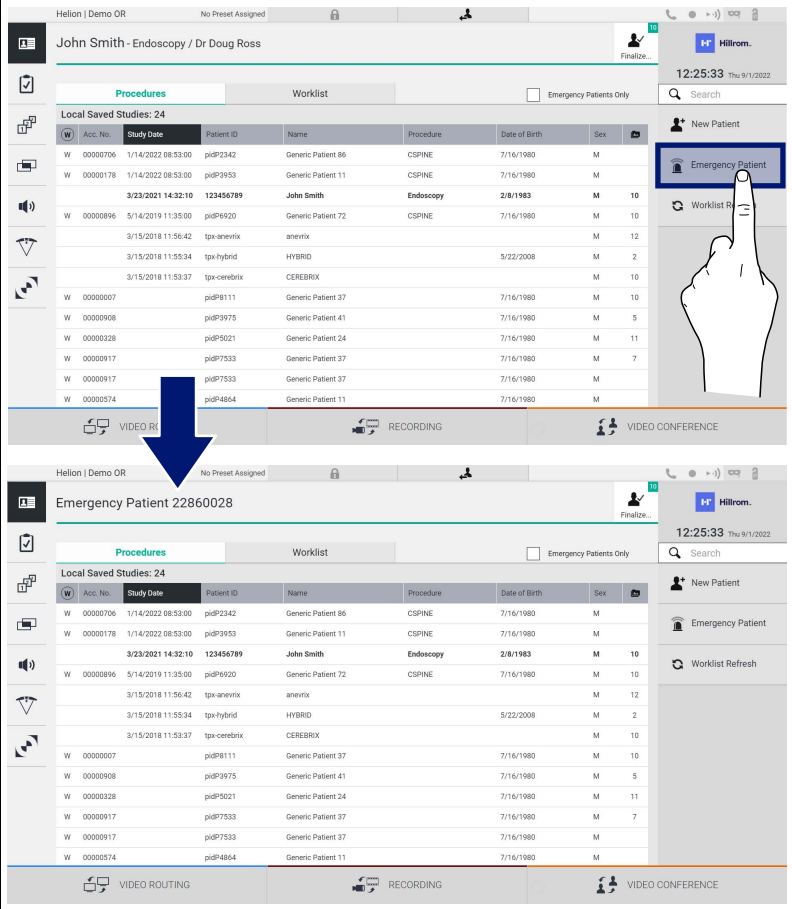
Trin	Billede																																																																																																									
<p>1. Vælg ikonet  i højre side af skærmen. Der vises en ny linje med navnet "Emergency Patient XXXX" (Akut Patient XXXX), hvor XXX angiver et fortløbende identifikationsnummer.</p>	 <p>The screenshot shows the software interface for a patient named John Smith. The interface includes a table of 'Local Saved Studies' with columns for Acc. No., Study Date, Patient ID, Name, Procedure, Date of Birth, and Sex. A blue arrow points to the 'Emergency Patient' button in the right-hand menu.</p> <table border="1"> <thead> <tr> <th>Acc. No.</th> <th>Study Date</th> <th>Patient ID</th> <th>Name</th> <th>Procedure</th> <th>Date of Birth</th> <th>Sex</th> </tr> </thead> <tbody> <tr> <td>W 00000706</td> <td>1/14/2022 08:53:00</td> <td>pidP2342</td> <td>Generic Patient 86</td> <td>CSPINE</td> <td>7/16/1980</td> <td>M</td> </tr> <tr> <td>W 00000178</td> <td>1/14/2022 08:53:00</td> <td>pidP3953</td> <td>Generic Patient 11</td> <td>CSPINE</td> <td>7/16/1980</td> <td>M</td> </tr> <tr> <td>W 00000896</td> <td>3/23/2021 14:32:10</td> <td>123456789</td> <td>John Smith</td> <td>Endoscopy</td> <td>2/8/1983</td> <td>M</td> </tr> <tr> <td>W 00000920</td> <td>5/14/2019 11:35:00</td> <td>pidP6920</td> <td>Generic Patient 72</td> <td>CSPINE</td> <td>7/16/1980</td> <td>M</td> </tr> <tr> <td>W 00000908</td> <td>3/15/2018 11:56:42</td> <td>tpx-anevix</td> <td>anevix</td> <td></td> <td></td> <td>M</td> </tr> <tr> <td>W 00000907</td> <td>3/15/2018 11:53:37</td> <td>tpx-cerebrx</td> <td>CEREBRIX</td> <td></td> <td>5/22/2008</td> <td>M</td> </tr> <tr> <td>W 00000908</td> <td>3/15/2018 11:53:37</td> <td>tpx-hybrid</td> <td>HYBRID</td> <td></td> <td>5/22/2008</td> <td>M</td> </tr> <tr> <td>W 00000908</td> <td>3/15/2018 11:53:37</td> <td>tpx-cerebrx</td> <td>CEREBRIX</td> <td></td> <td>5/22/2008</td> <td>M</td> </tr> <tr> <td>W 00000907</td> <td>3/15/2018 11:53:37</td> <td>pidP8111</td> <td>Generic Patient 37</td> <td></td> <td>7/16/1980</td> <td>M</td> </tr> <tr> <td>W 00000908</td> <td>3/15/2018 11:53:37</td> <td>pidP3975</td> <td>Generic Patient 41</td> <td></td> <td>7/16/1980</td> <td>M</td> </tr> <tr> <td>W 00000928</td> <td>3/15/2018 11:53:37</td> <td>pidP5021</td> <td>Generic Patient 24</td> <td></td> <td>7/16/1980</td> <td>M</td> </tr> <tr> <td>W 00000917</td> <td>3/15/2018 11:53:37</td> <td>pidP7533</td> <td>Generic Patient 37</td> <td></td> <td>7/16/1980</td> <td>M</td> </tr> <tr> <td>W 00000917</td> <td>3/15/2018 11:53:37</td> <td>pidP7533</td> <td>Generic Patient 37</td> <td></td> <td>7/16/1980</td> <td>M</td> </tr> <tr> <td>W 00000574</td> <td>3/15/2018 11:53:37</td> <td>pidP4864</td> <td>Generic Patient 11</td> <td></td> <td>7/16/1980</td> <td>M</td> </tr> </tbody> </table>	Acc. No.	Study Date	Patient ID	Name	Procedure	Date of Birth	Sex	W 00000706	1/14/2022 08:53:00	pidP2342	Generic Patient 86	CSPINE	7/16/1980	M	W 00000178	1/14/2022 08:53:00	pidP3953	Generic Patient 11	CSPINE	7/16/1980	M	W 00000896	3/23/2021 14:32:10	123456789	John Smith	Endoscopy	2/8/1983	M	W 00000920	5/14/2019 11:35:00	pidP6920	Generic Patient 72	CSPINE	7/16/1980	M	W 00000908	3/15/2018 11:56:42	tpx-anevix	anevix			M	W 00000907	3/15/2018 11:53:37	tpx-cerebrx	CEREBRIX		5/22/2008	M	W 00000908	3/15/2018 11:53:37	tpx-hybrid	HYBRID		5/22/2008	M	W 00000908	3/15/2018 11:53:37	tpx-cerebrx	CEREBRIX		5/22/2008	M	W 00000907	3/15/2018 11:53:37	pidP8111	Generic Patient 37		7/16/1980	M	W 00000908	3/15/2018 11:53:37	pidP3975	Generic Patient 41		7/16/1980	M	W 00000928	3/15/2018 11:53:37	pidP5021	Generic Patient 24		7/16/1980	M	W 00000917	3/15/2018 11:53:37	pidP7533	Generic Patient 37		7/16/1980	M	W 00000917	3/15/2018 11:53:37	pidP7533	Generic Patient 37		7/16/1980	M	W 00000574	3/15/2018 11:53:37	pidP4864	Generic Patient 11		7/16/1980	M
Acc. No.	Study Date	Patient ID	Name	Procedure	Date of Birth	Sex																																																																																																				
W 00000706	1/14/2022 08:53:00	pidP2342	Generic Patient 86	CSPINE	7/16/1980	M																																																																																																				
W 00000178	1/14/2022 08:53:00	pidP3953	Generic Patient 11	CSPINE	7/16/1980	M																																																																																																				
W 00000896	3/23/2021 14:32:10	123456789	John Smith	Endoscopy	2/8/1983	M																																																																																																				
W 00000920	5/14/2019 11:35:00	pidP6920	Generic Patient 72	CSPINE	7/16/1980	M																																																																																																				
W 00000908	3/15/2018 11:56:42	tpx-anevix	anevix			M																																																																																																				
W 00000907	3/15/2018 11:53:37	tpx-cerebrx	CEREBRIX		5/22/2008	M																																																																																																				
W 00000908	3/15/2018 11:53:37	tpx-hybrid	HYBRID		5/22/2008	M																																																																																																				
W 00000908	3/15/2018 11:53:37	tpx-cerebrx	CEREBRIX		5/22/2008	M																																																																																																				
W 00000907	3/15/2018 11:53:37	pidP8111	Generic Patient 37		7/16/1980	M																																																																																																				
W 00000908	3/15/2018 11:53:37	pidP3975	Generic Patient 41		7/16/1980	M																																																																																																				
W 00000928	3/15/2018 11:53:37	pidP5021	Generic Patient 24		7/16/1980	M																																																																																																				
W 00000917	3/15/2018 11:53:37	pidP7533	Generic Patient 37		7/16/1980	M																																																																																																				
W 00000917	3/15/2018 11:53:37	pidP7533	Generic Patient 37		7/16/1980	M																																																																																																				
W 00000574	3/15/2018 11:53:37	pidP4864	Generic Patient 11		7/16/1980	M																																																																																																				

### 5.6.1.4 Søgning efter en patient, der står på listen

Gør følgende for at søge efter en patient, der allerede står på listen:

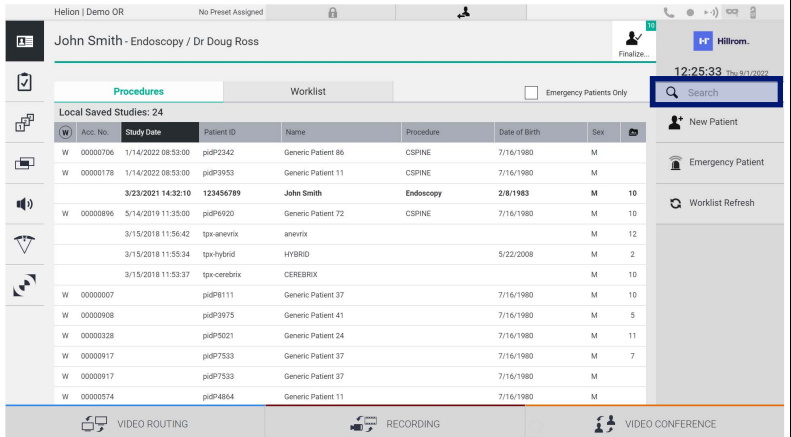
Trin	Billede
1. Indtast efternavn eller id i det specifikke felt i højre sektion.	







#### 5.6.1.4.1 Filter for akut patient

Det er muligt kun at få vist patienter oprettet som "Emergency Patient" (Akut Patient) ved at anvende filteret for akut patient:

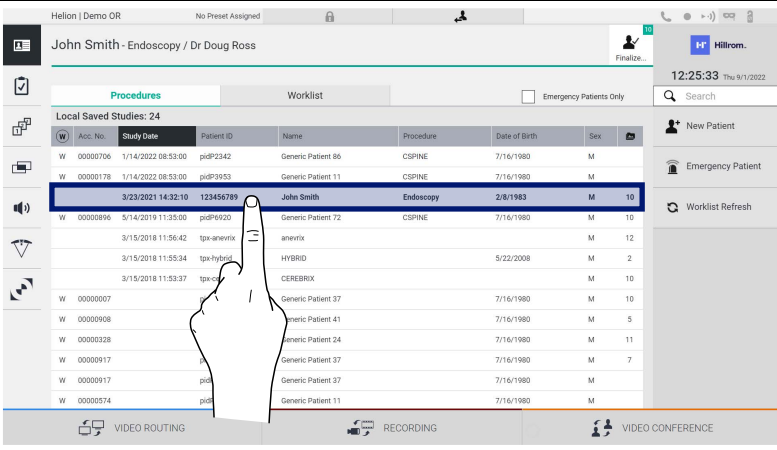
Trin	Billede
1. Vælg ikonet øverst på skærmen. Helion vil automatisk kun vise listen over akutte patienter.	

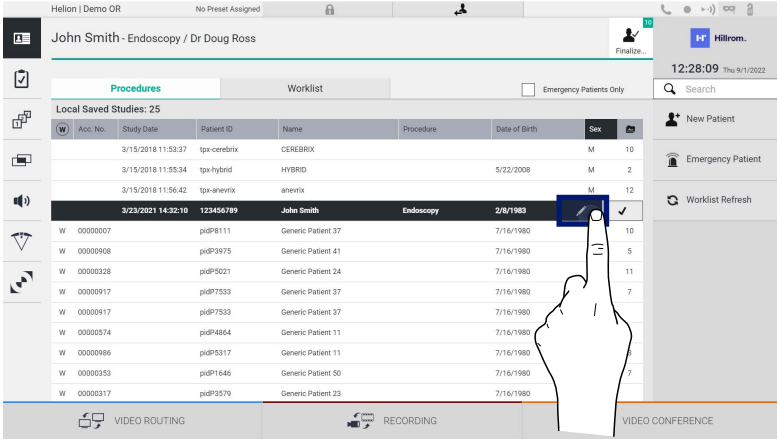
### 5.6.1.5 Ændring af patientstamdata

Gør følgende for at ændre en patients stamdata:

Trin	Billede																																																																																																																
<p>1. Søg efter og vælg den ønskede patient.</p>	 <p>The screenshot shows the 'Local Saved Studies' table with the following data:</p> <table border="1"> <thead> <tr> <th>Acc. No.</th> <th>Study Date</th> <th>Patient ID</th> <th>Name</th> <th>Procedure</th> <th>Date of Birth</th> <th>Sex</th> </tr> </thead> <tbody> <tr> <td>W 00000706</td> <td>1/14/2022 08:53:00</td> <td>pidP2342</td> <td>Generic Patient 86</td> <td>CSPINE</td> <td>7/16/1980</td> <td>M</td> </tr> <tr> <td>W 00000178</td> <td>1/14/2022 08:53:00</td> <td>pidP3553</td> <td>Generic Patient 11</td> <td>CSPINE</td> <td>7/16/1980</td> <td>M</td> </tr> <tr> <td>3/23/2021 14:32:10</td> <td>123456789</td> <td>John Smith</td> <td>Endoscopy</td> <td>2/8/1983</td> <td>M</td> <td>10</td> </tr> <tr> <td>W 00000896</td> <td>5/14/2019 11:35:00</td> <td>pidP6520</td> <td>Generic Patient 72</td> <td>CSPINE</td> <td>7/16/1980</td> <td>M</td> </tr> <tr> <td></td> <td>3/15/2018 11:56:42</td> <td>tpx-anevix</td> <td>anevix</td> <td></td> <td></td> <td>M</td> </tr> <tr> <td></td> <td>3/15/2018 11:55:34</td> <td>tpx-hybrid</td> <td>HYBRID</td> <td>5/22/2008</td> <td>M</td> <td>2</td> </tr> <tr> <td></td> <td>3/15/2018 11:53:37</td> <td>tpx-cerebrix</td> <td>CEREBRIX</td> <td></td> <td>M</td> <td>10</td> </tr> <tr> <td>W 00000007</td> <td></td> <td></td> <td>Generic Patient 37</td> <td></td> <td>7/16/1980</td> <td>M</td> </tr> <tr> <td>W 00000908</td> <td></td> <td></td> <td>Generic Patient 41</td> <td></td> <td>7/16/1980</td> <td>M</td> </tr> <tr> <td>W 00000328</td> <td></td> <td></td> <td>Generic Patient 24</td> <td></td> <td>7/16/1980</td> <td>M</td> </tr> <tr> <td>W 00000917</td> <td></td> <td></td> <td>Generic Patient 37</td> <td></td> <td>7/16/1980</td> <td>M</td> </tr> <tr> <td>W 00000917</td> <td></td> <td></td> <td>Generic Patient 37</td> <td></td> <td>7/16/1980</td> <td>M</td> </tr> <tr> <td>W 00000574</td> <td></td> <td></td> <td>Generic Patient 11</td> <td></td> <td>7/16/1980</td> <td>M</td> </tr> </tbody> </table>	Acc. No.	Study Date	Patient ID	Name	Procedure	Date of Birth	Sex	W 00000706	1/14/2022 08:53:00	pidP2342	Generic Patient 86	CSPINE	7/16/1980	M	W 00000178	1/14/2022 08:53:00	pidP3553	Generic Patient 11	CSPINE	7/16/1980	M	3/23/2021 14:32:10	123456789	John Smith	Endoscopy	2/8/1983	M	10	W 00000896	5/14/2019 11:35:00	pidP6520	Generic Patient 72	CSPINE	7/16/1980	M		3/15/2018 11:56:42	tpx-anevix	anevix			M		3/15/2018 11:55:34	tpx-hybrid	HYBRID	5/22/2008	M	2		3/15/2018 11:53:37	tpx-cerebrix	CEREBRIX		M	10	W 00000007			Generic Patient 37		7/16/1980	M	W 00000908			Generic Patient 41		7/16/1980	M	W 00000328			Generic Patient 24		7/16/1980	M	W 00000917			Generic Patient 37		7/16/1980	M	W 00000917			Generic Patient 37		7/16/1980	M	W 00000574			Generic Patient 11		7/16/1980	M														
Acc. No.	Study Date	Patient ID	Name	Procedure	Date of Birth	Sex																																																																																																											
W 00000706	1/14/2022 08:53:00	pidP2342	Generic Patient 86	CSPINE	7/16/1980	M																																																																																																											
W 00000178	1/14/2022 08:53:00	pidP3553	Generic Patient 11	CSPINE	7/16/1980	M																																																																																																											
3/23/2021 14:32:10	123456789	John Smith	Endoscopy	2/8/1983	M	10																																																																																																											
W 00000896	5/14/2019 11:35:00	pidP6520	Generic Patient 72	CSPINE	7/16/1980	M																																																																																																											
	3/15/2018 11:56:42	tpx-anevix	anevix			M																																																																																																											
	3/15/2018 11:55:34	tpx-hybrid	HYBRID	5/22/2008	M	2																																																																																																											
	3/15/2018 11:53:37	tpx-cerebrix	CEREBRIX		M	10																																																																																																											
W 00000007			Generic Patient 37		7/16/1980	M																																																																																																											
W 00000908			Generic Patient 41		7/16/1980	M																																																																																																											
W 00000328			Generic Patient 24		7/16/1980	M																																																																																																											
W 00000917			Generic Patient 37		7/16/1980	M																																																																																																											
W 00000917			Generic Patient 37		7/16/1980	M																																																																																																											
W 00000574			Generic Patient 11		7/16/1980	M																																																																																																											
<p>2. Tryk på  for at ændre den valgte patients stamdata. Denne mulighed er ikke tilgængelig for patienter i afsnittet Worklist (Arbejdsliste).</p>	 <p>The screenshot shows the 'Local Saved Studies' table with the following data:</p> <table border="1"> <thead> <tr> <th>Acc. No.</th> <th>Study Date</th> <th>Patient ID</th> <th>Name</th> <th>Procedure</th> <th>Date of Birth</th> <th>Sex</th> <th></th> </tr> </thead> <tbody> <tr> <td></td> <td>3/15/2018 11:53:37</td> <td>tpx-cerebrix</td> <td>CEREBRIX</td> <td></td> <td></td> <td>M</td> <td>10</td> </tr> <tr> <td></td> <td>3/15/2018 11:53:34</td> <td>tpx-hybrid</td> <td>HYBRID</td> <td>5/22/2008</td> <td>M</td> <td>2</td> <td></td> </tr> <tr> <td></td> <td>3/15/2018 11:56:42</td> <td>tpx-anevix</td> <td>anevix</td> <td></td> <td></td> <td>M</td> <td>12</td> </tr> <tr> <td>3/23/2021 14:32:10</td> <td>123456789</td> <td>John Smith</td> <td>Endoscopy</td> <td>2/8/1983</td> <td>M</td> <td>10</td> <td></td> </tr> <tr> <td>W 00000007</td> <td></td> <td>pidP8111</td> <td>Generic Patient 37</td> <td></td> <td>7/16/1980</td> <td>M</td> <td>10</td> </tr> <tr> <td>W 00000908</td> <td></td> <td>pidP3975</td> <td>Generic Patient 41</td> <td></td> <td>7/16/1980</td> <td>M</td> <td>5</td> </tr> <tr> <td>W 00000328</td> <td></td> <td>pidP5021</td> <td>Generic Patient 24</td> <td></td> <td>7/16/1980</td> <td>M</td> <td>11</td> </tr> <tr> <td>W 00000917</td> <td></td> <td>pidP7533</td> <td>Generic Patient 37</td> <td></td> <td>7/16/1980</td> <td>M</td> <td>7</td> </tr> <tr> <td>W 00000917</td> <td></td> <td>pidP7533</td> <td>Generic Patient 37</td> <td></td> <td>7/16/1980</td> <td>M</td> <td>7</td> </tr> <tr> <td>W 00000574</td> <td></td> <td>pidP4864</td> <td>Generic Patient 11</td> <td></td> <td>7/16/1980</td> <td>M</td> <td>7</td> </tr> <tr> <td>W 00000896</td> <td></td> <td>pidP5317</td> <td>Generic Patient 11</td> <td></td> <td>7/16/1980</td> <td>M</td> <td>7</td> </tr> <tr> <td>W 00000353</td> <td></td> <td>pidP1646</td> <td>Generic Patient 50</td> <td></td> <td>7/16/1980</td> <td>M</td> <td>7</td> </tr> <tr> <td>W 00000917</td> <td></td> <td>pidP3579</td> <td>Generic Patient 23</td> <td></td> <td>7/16/1980</td> <td>M</td> <td>7</td> </tr> </tbody> </table>	Acc. No.	Study Date	Patient ID	Name	Procedure	Date of Birth	Sex			3/15/2018 11:53:37	tpx-cerebrix	CEREBRIX			M	10		3/15/2018 11:53:34	tpx-hybrid	HYBRID	5/22/2008	M	2			3/15/2018 11:56:42	tpx-anevix	anevix			M	12	3/23/2021 14:32:10	123456789	John Smith	Endoscopy	2/8/1983	M	10		W 00000007		pidP8111	Generic Patient 37		7/16/1980	M	10	W 00000908		pidP3975	Generic Patient 41		7/16/1980	M	5	W 00000328		pidP5021	Generic Patient 24		7/16/1980	M	11	W 00000917		pidP7533	Generic Patient 37		7/16/1980	M	7	W 00000917		pidP7533	Generic Patient 37		7/16/1980	M	7	W 00000574		pidP4864	Generic Patient 11		7/16/1980	M	7	W 00000896		pidP5317	Generic Patient 11		7/16/1980	M	7	W 00000353		pidP1646	Generic Patient 50		7/16/1980	M	7	W 00000917		pidP3579	Generic Patient 23		7/16/1980	M	7
Acc. No.	Study Date	Patient ID	Name	Procedure	Date of Birth	Sex																																																																																																											
	3/15/2018 11:53:37	tpx-cerebrix	CEREBRIX			M	10																																																																																																										
	3/15/2018 11:53:34	tpx-hybrid	HYBRID	5/22/2008	M	2																																																																																																											
	3/15/2018 11:56:42	tpx-anevix	anevix			M	12																																																																																																										
3/23/2021 14:32:10	123456789	John Smith	Endoscopy	2/8/1983	M	10																																																																																																											
W 00000007		pidP8111	Generic Patient 37		7/16/1980	M	10																																																																																																										
W 00000908		pidP3975	Generic Patient 41		7/16/1980	M	5																																																																																																										
W 00000328		pidP5021	Generic Patient 24		7/16/1980	M	11																																																																																																										
W 00000917		pidP7533	Generic Patient 37		7/16/1980	M	7																																																																																																										
W 00000917		pidP7533	Generic Patient 37		7/16/1980	M	7																																																																																																										
W 00000574		pidP4864	Generic Patient 11		7/16/1980	M	7																																																																																																										
W 00000896		pidP5317	Generic Patient 11		7/16/1980	M	7																																																																																																										
W 00000353		pidP1646	Generic Patient 50		7/16/1980	M	7																																																																																																										
W 00000917		pidP3579	Generic Patient 23		7/16/1980	M	7																																																																																																										

### 5.6.1.6 Adgang til arbejdslisten

Hvis Helion Video Management System er konfigureret til at oprette forbindelse til et centraliseret system til stamdatastyringssystem, kan listen over patienter relateret til dato/operationsstue/kirurg hentes ved hjælp af knappen

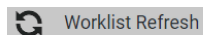

Gør følgende for at få adgang til arbejdslisten:

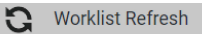
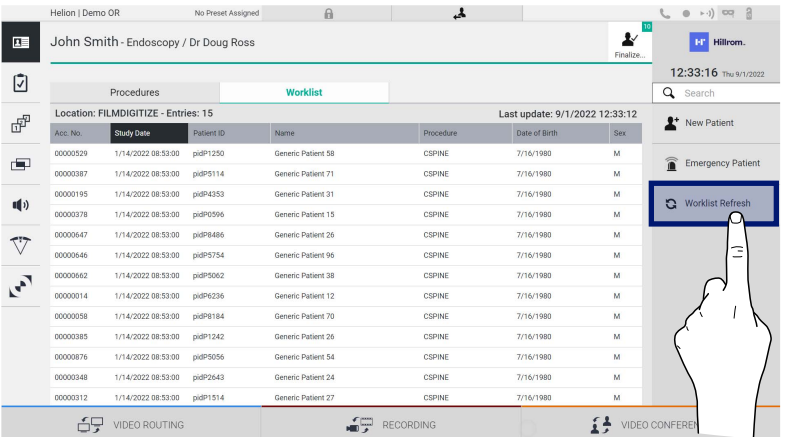

Trin	Billede																																																																																																		
<p>1. Tryk på knappen . Dette vil starte opdateringen af arbejdslisten.</p> <p>2. Vent på, at navnene til de valgte kriterier vises på listen.</p> <p><b>Alternativt:</b> Tryk på fanen "Worklist" (Arbejdsliste) øverst på listen (dette vil ikke starte opdateringen af arbejdslisten).</p>	 <p>The screenshot shows the Hillrom interface for 'John Smith - Endoscopy / Dr Doug Ross'. A 'Worklist Refresh' button is highlighted with a hand cursor. Below it is a table of procedures:</p> <table border="1"> <thead> <tr> <th>Acc. No.</th> <th>Study Date</th> <th>Patient ID</th> <th>Name</th> <th>Procedure</th> <th>Date of Birth</th> <th>Sex</th> </tr> </thead> <tbody> <tr><td>00000529</td><td>1/14/2022 08:53:00</td><td>pidP1250</td><td>Generic Patient 58</td><td>CSPINE</td><td>7/16/1980</td><td>M</td></tr> <tr><td>00000387</td><td>1/14/2022 08:53:00</td><td>pidP5114</td><td>Generic Patient 71</td><td>CSPINE</td><td>7/16/1980</td><td>M</td></tr> <tr><td>00000195</td><td>1/14/2022 08:53:00</td><td>pidP4353</td><td>Generic Patient 21</td><td>CSPINE</td><td>7/16/1980</td><td>M</td></tr> <tr><td>00000278</td><td>1/14/2022 08:53:00</td><td>pidP0596</td><td>Generic Patient 15</td><td>CSPINE</td><td>7/16/1980</td><td>M</td></tr> <tr><td>00000647</td><td>1/14/2022 08:53:00</td><td>pidP8486</td><td>Generic Patient 26</td><td>CSPINE</td><td>7/16/1980</td><td>M</td></tr> <tr><td>00000646</td><td>1/14/2022 08:53:00</td><td>pidP5754</td><td>Generic Patient 96</td><td>CSPINE</td><td>7/16/1980</td><td>M</td></tr> <tr><td>00000662</td><td>1/14/2022 08:53:00</td><td>pidP5062</td><td>Generic Patient 38</td><td>CSPINE</td><td>7/16/1980</td><td>M</td></tr> <tr><td>00000014</td><td>1/14/2022 08:53:00</td><td>pidP6236</td><td>Generic Patient 12</td><td>CSPINE</td><td>7/16/1980</td><td>M</td></tr> <tr><td>00000058</td><td>1/14/2022 08:53:00</td><td>pidP8184</td><td>Generic Patient 70</td><td>CSPINE</td><td>7/16/1980</td><td>M</td></tr> <tr><td>00000385</td><td>1/14/2022 08:53:00</td><td>pidP1242</td><td>Generic Patient 26</td><td>CSPINE</td><td>7/16/1980</td><td>M</td></tr> <tr><td>00000676</td><td>1/14/2022 08:53:00</td><td>pidP5056</td><td>Generic Patient 54</td><td>CSPINE</td><td>7/16/1980</td><td>M</td></tr> <tr><td>00000348</td><td>1/14/2022 08:53:00</td><td>pidP2643</td><td>Generic Patient 24</td><td>CSPINE</td><td>7/16/1980</td><td>M</td></tr> <tr><td>00000312</td><td>1/14/2022 08:53:00</td><td>pidP1514</td><td>Generic Patient 27</td><td>CSPINE</td><td>7/16/1980</td><td>M</td></tr> </tbody> </table>	Acc. No.	Study Date	Patient ID	Name	Procedure	Date of Birth	Sex	00000529	1/14/2022 08:53:00	pidP1250	Generic Patient 58	CSPINE	7/16/1980	M	00000387	1/14/2022 08:53:00	pidP5114	Generic Patient 71	CSPINE	7/16/1980	M	00000195	1/14/2022 08:53:00	pidP4353	Generic Patient 21	CSPINE	7/16/1980	M	00000278	1/14/2022 08:53:00	pidP0596	Generic Patient 15	CSPINE	7/16/1980	M	00000647	1/14/2022 08:53:00	pidP8486	Generic Patient 26	CSPINE	7/16/1980	M	00000646	1/14/2022 08:53:00	pidP5754	Generic Patient 96	CSPINE	7/16/1980	M	00000662	1/14/2022 08:53:00	pidP5062	Generic Patient 38	CSPINE	7/16/1980	M	00000014	1/14/2022 08:53:00	pidP6236	Generic Patient 12	CSPINE	7/16/1980	M	00000058	1/14/2022 08:53:00	pidP8184	Generic Patient 70	CSPINE	7/16/1980	M	00000385	1/14/2022 08:53:00	pidP1242	Generic Patient 26	CSPINE	7/16/1980	M	00000676	1/14/2022 08:53:00	pidP5056	Generic Patient 54	CSPINE	7/16/1980	M	00000348	1/14/2022 08:53:00	pidP2643	Generic Patient 24	CSPINE	7/16/1980	M	00000312	1/14/2022 08:53:00	pidP1514	Generic Patient 27	CSPINE	7/16/1980	M
Acc. No.	Study Date	Patient ID	Name	Procedure	Date of Birth	Sex																																																																																													
00000529	1/14/2022 08:53:00	pidP1250	Generic Patient 58	CSPINE	7/16/1980	M																																																																																													
00000387	1/14/2022 08:53:00	pidP5114	Generic Patient 71	CSPINE	7/16/1980	M																																																																																													
00000195	1/14/2022 08:53:00	pidP4353	Generic Patient 21	CSPINE	7/16/1980	M																																																																																													
00000278	1/14/2022 08:53:00	pidP0596	Generic Patient 15	CSPINE	7/16/1980	M																																																																																													
00000647	1/14/2022 08:53:00	pidP8486	Generic Patient 26	CSPINE	7/16/1980	M																																																																																													
00000646	1/14/2022 08:53:00	pidP5754	Generic Patient 96	CSPINE	7/16/1980	M																																																																																													
00000662	1/14/2022 08:53:00	pidP5062	Generic Patient 38	CSPINE	7/16/1980	M																																																																																													
00000014	1/14/2022 08:53:00	pidP6236	Generic Patient 12	CSPINE	7/16/1980	M																																																																																													
00000058	1/14/2022 08:53:00	pidP8184	Generic Patient 70	CSPINE	7/16/1980	M																																																																																													
00000385	1/14/2022 08:53:00	pidP1242	Generic Patient 26	CSPINE	7/16/1980	M																																																																																													
00000676	1/14/2022 08:53:00	pidP5056	Generic Patient 54	CSPINE	7/16/1980	M																																																																																													
00000348	1/14/2022 08:53:00	pidP2643	Generic Patient 24	CSPINE	7/16/1980	M																																																																																													
00000312	1/14/2022 08:53:00	pidP1514	Generic Patient 27	CSPINE	7/16/1980	M																																																																																													

## 5.6.2 Kirurgisk tjekliste

I sidemenuen skal du trykke på ikonet  for at få adgang til skærme med kirurgiske tjeklister. Kirurgisk tjekliste aktiveres først, når der er valgt en patient.

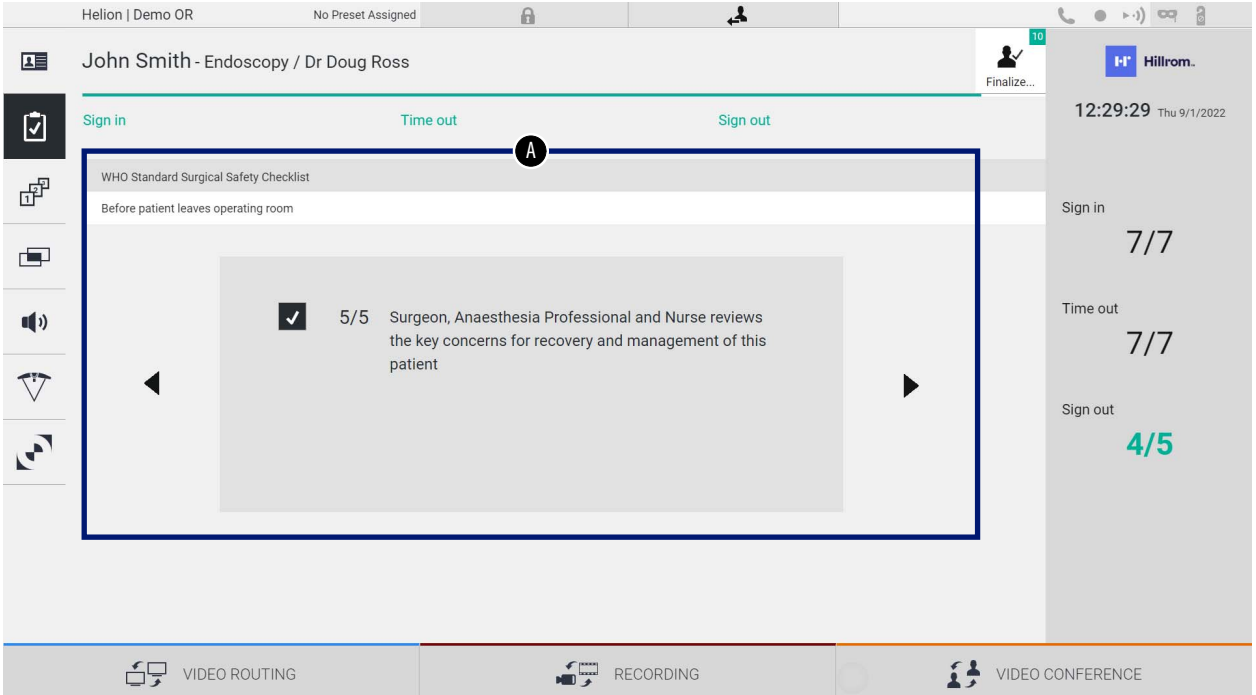

The screenshot shows the Hillrom interface for 'John Smith - Endoscopy / Dr Doug Ross'. The 'WHO Standard Surgical Safety Checklist' is displayed, with a progress indicator showing 5/5 items completed. The checklist item is: 'Surgeon, Anaesthesia Professional and Nurse reviews the key concerns for recovery and management of this patient'. A blue box labeled 'A' highlights the navigation arrows on the checklist screen.

On the right side of the interface, there is a status bar showing:

- Sign in: 7/7
- Time out: 7/7
- Sign out: 4/5

I sektionen [A] er det muligt at styre den operative procedure ved at følge en sekvens af spørgsmål og anvisninger vedrørende hvert trin i det kirurgiske indgreb. Tryk på ikonet  for at navigere gennem spørgsmålene.

Trinnene refererer til hele proceduren, og du vil derefter kunne afslutte denne sektion og vende tilbage til at fortsætte med at udfylde Kirurgisk tjekliste, hvis det er nødvendigt. Det vil altid være muligt at få vist en status på udfyldelsen af Kirurgisk tjekliste ved at se på statuslinjen.

Når udfyldelsen er gennemført, åbnes et decideret vindue, hvor operatøren kan indtaste noter.

### 5.6.3 Forudindstilling

I sidemenuen skal du trykke på ikonet  for at få adgang til skærme med forudindstillinger.

Med forudindstilling kan man gemme konfigurationer med indstillinger for operationsstuen. Det vil derefter være muligt at genkalde konfigurationer ved at trykke på de specifikke ikoner. Den primære skærm for er inddelt på følgende måde:

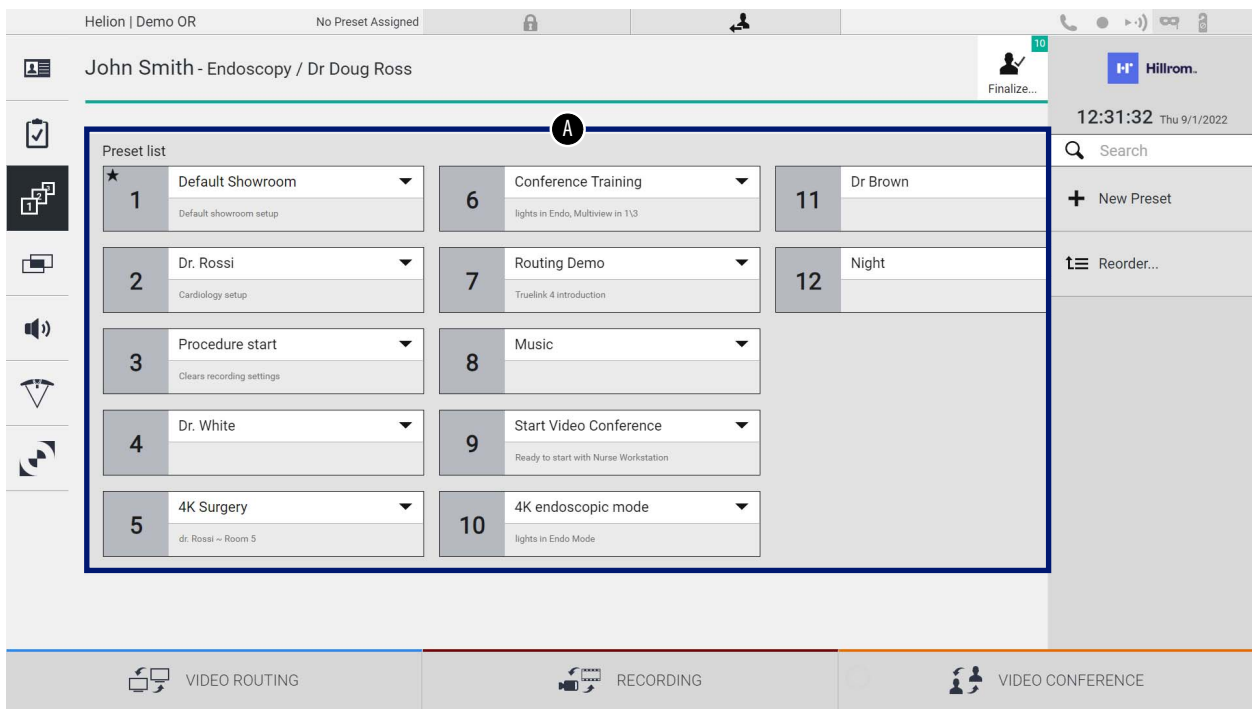

[A] Forudindstillingsliste

### 5.6.3.1 Indstilling af forudindstilling

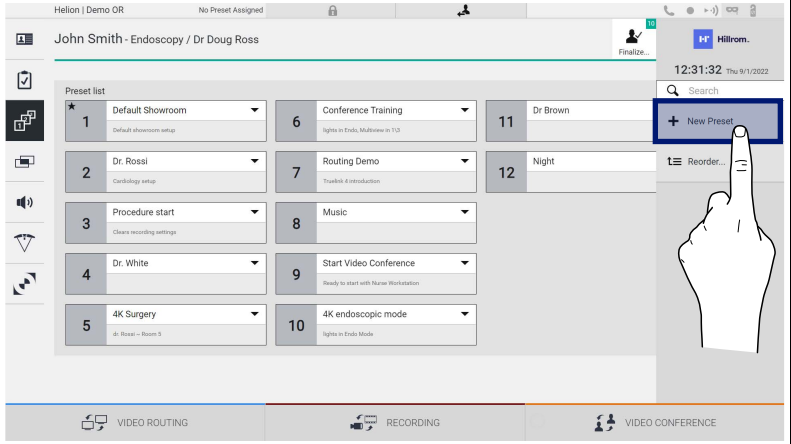
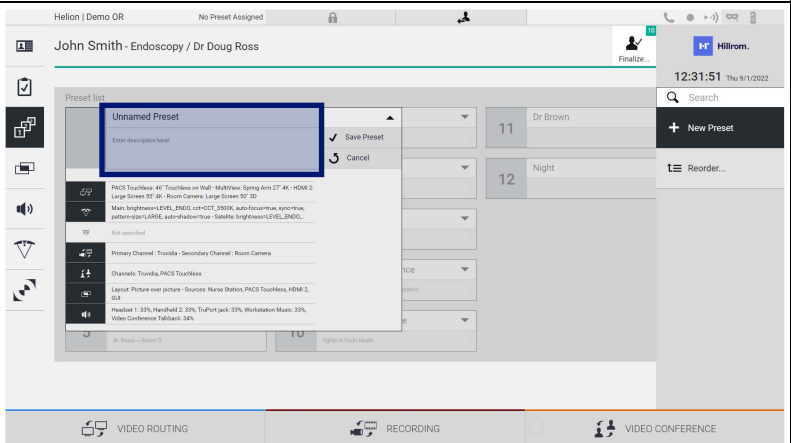
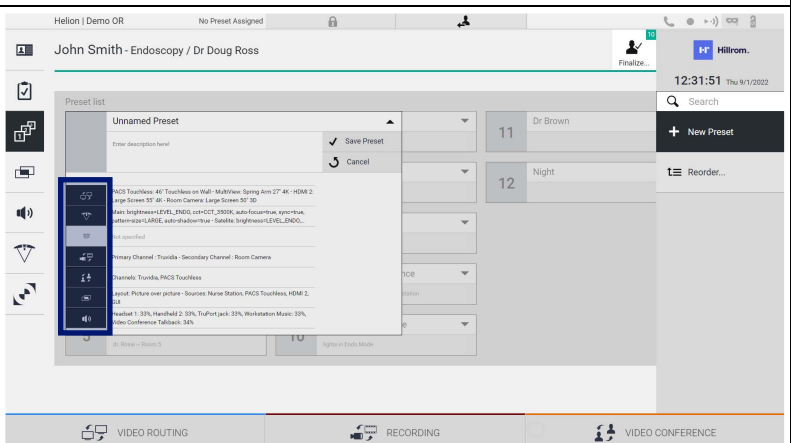

Gør følgende for at indstille en ny forudindstilling:

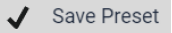
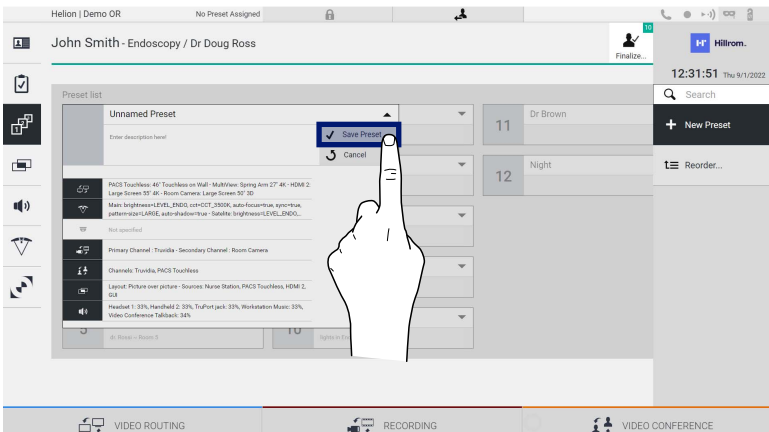
Trin	Billede
1. Indstil det ønskede operationsstuelayout (Routingvideo, Optagekanal, Konferencekanal, Indstilling af audio, Indstilling af operationslamper).	
2. Tryk på knappen <b>New Preset</b> . Konfigurationsvinduet åbner.	
3. Indtast det navn, der skal tildeles den nye forudindstilling, og tilføj en beskrivelse i det relevante felt nedenfor (valgfrit).	
4. Marker/afmarker de indstillinger der skal gælde i konfigurationen ved at trykke på det relevante ikon blandt de oplyste.	

Trin	Billede
<p>5. Tryk på  for at bekræfte.</p>	

### 5.6.3.2 Aktivering af forudindstilling

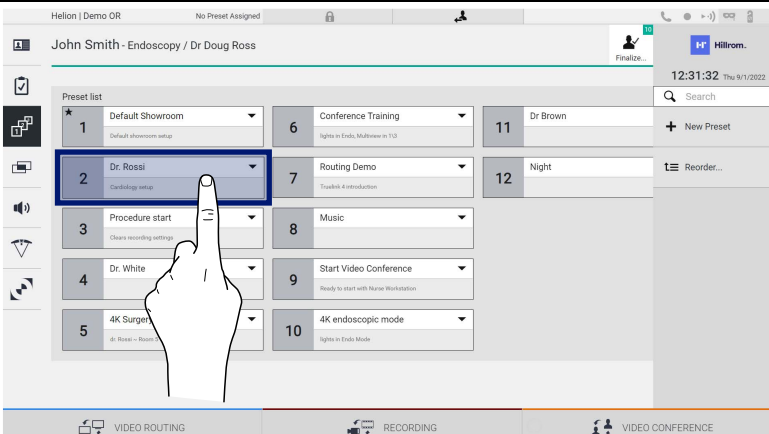
Gør følgende for at aktivere en forudindstilling på listen:

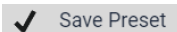
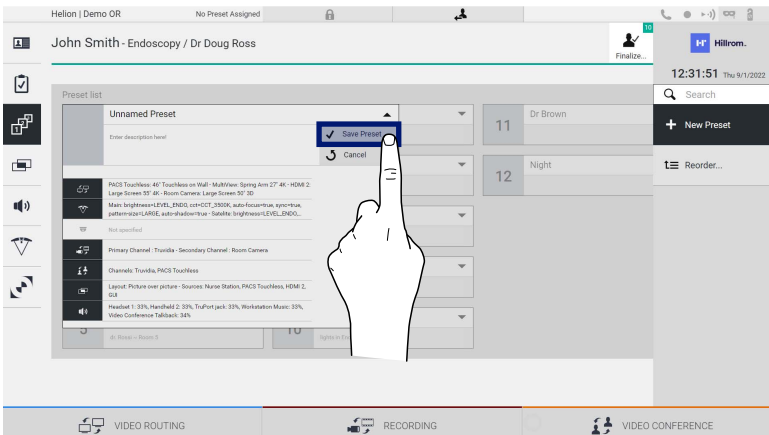
Trin	Billede
<p>1. Vælg den ønskede forudindstilling på Forudindstillingslisten. Konfigurationsvinduet åbner.</p>	
<p>2. Anvend forudindstilling ved at trykke på . Tryk på  for at bekræfte ændringer til forudindstillingen. Gem ændringerne ved at trykke på .</p>	

Tryk på ikonet  **Mark Favorite** for automatisk at aktivere forudindstillingen, hver gang systemet startes.

## 5.6.4 Multivisning

I sidemenuen skal du trykke på ikonet  for at få adgang til multivisningsskærmen. Multivisningsfunktionen gør det muligt at kombinere flere indgangssignaler (op til maksimalt 4) i ét enkelt udgangssignal.



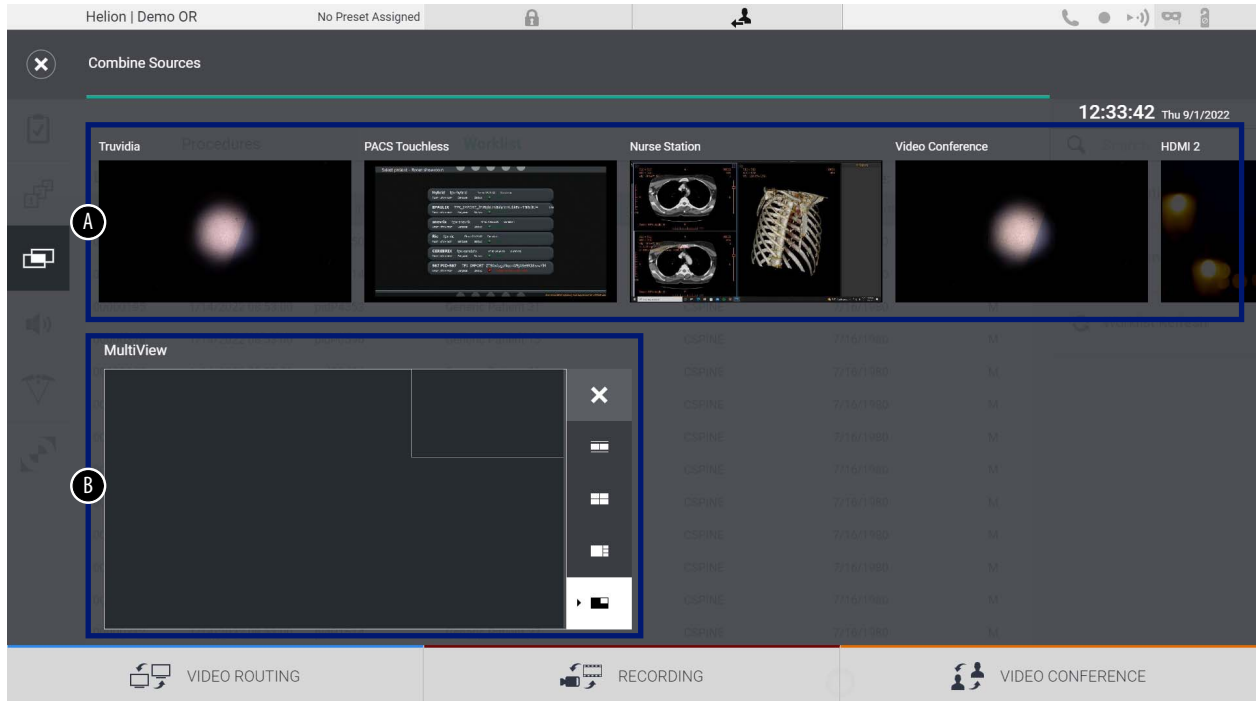









Den primære skærm for er inddelt på følgende måde:

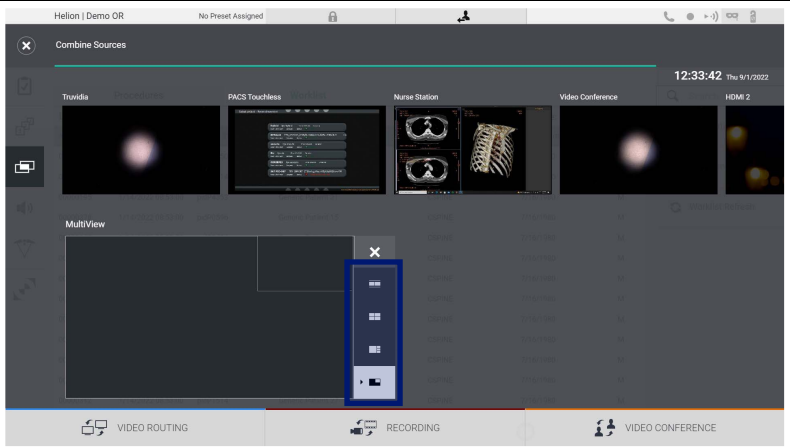

- [A] Kildeliste
- [B] Multivisning

### 5.6.4.1 Multivisningsindstilling

Gør følgende for at indstille multivisningen:

Trin	Billede										
1. Vælg det ønskede layout ud fra de angivne: <table border="1" data-bbox="288 1525 683 1897"> <thead> <tr> <th>Ikone</th> <th>Funktion</th> </tr> </thead> <tbody> <tr> <td></td> <td>Billede og billede</td> </tr> <tr> <td></td> <td>2x2-visning</td> </tr> <tr> <td></td> <td>Billede over billede</td> </tr> <tr> <td></td> <td>Billede i billede (op til 4 forskellige billede i billede-layout)</td> </tr> </tbody> </table>	Ikone	Funktion		Billede og billede		2x2-visning		Billede over billede		Billede i billede (op til 4 forskellige billede i billede-layout)	
Ikone	Funktion										
	Billede og billede										
	2x2-visning										
	Billede over billede										
	Billede i billede (op til 4 forskellige billede i billede-layout)										

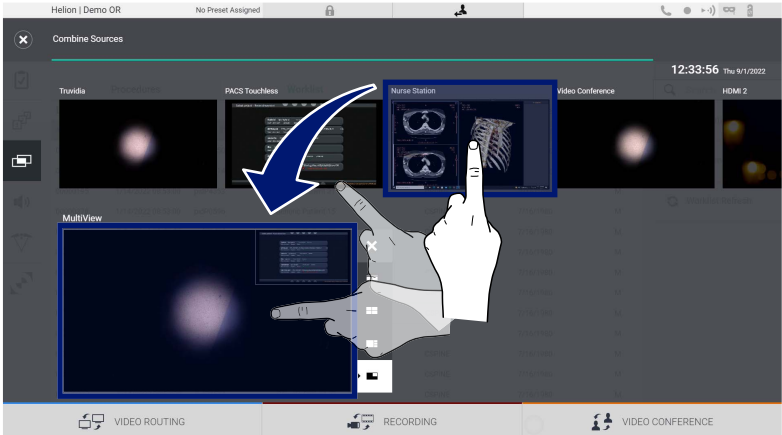
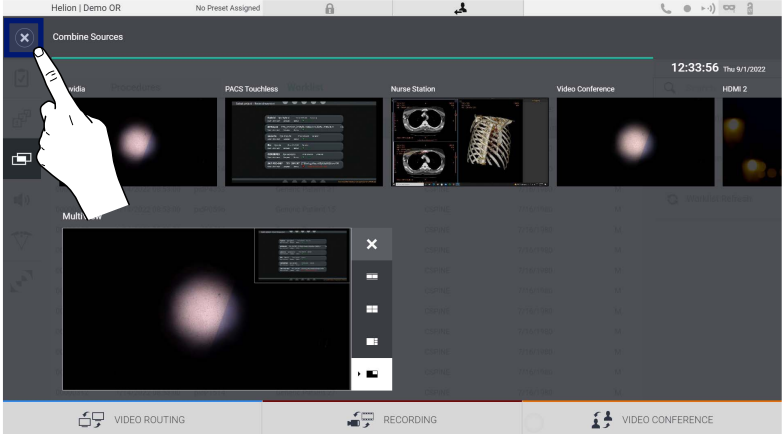
Trin	Billede
<p>2. Træk billederne (et ad gangen) fra kildelisten, og slip dem i de relevante kasser.</p> <p>Tryk på <b>X</b>, som vises øverst til højre i kassen, når den er valgt, for at fjerne billedet fra kassen.</p>	 <p>The screenshot shows the 'Combine Sources' window with a top bar containing 'Helion   Demo OR', 'No Preset Assigned', and system icons. Below the bar are several source tiles: 'Traxida', 'PACS Touchless', 'Nurse Station', and 'Video Conference'. A hand is shown dragging the 'Nurse Station' tile into the 'MultiView' area. A blue arrow points to the 'X' button in the top right corner of the 'Nurse Station' tile. The bottom bar contains 'VIDEO ROUTING', 'RECORDING', and 'VIDEO CONFERENCE' buttons.</p>
<p>3. Når mosaikken er blevet udfyldt, skal multivisningssektionen lukkes ved at trykke på <b>X</b>. Den dermed genererede mosaik vil være tilgængelig i kildelisten.</p>	 <p>The screenshot shows the same 'Combine Sources' window. A hand is shown clicking the 'X' button in the top left corner of the 'Combine Sources' window. The 'MultiView' area now contains a mosaic of the selected sources. The bottom bar remains the same.</p>

### 5.6.5 Audiostyring

I sidemenuen skal du trykke på ikonet  for at få adgang til audiostyrings-skærmen. I sektionen Audiostyring er det muligt at indstille volumenniveauer for mikrofonerne og AUX-linjer.

Indstilling for "Mikrofoner" vil påvirke audioniveauet optaget eller sendt til en ekstern lokation via Streaming eller Videokonference (bemærk, at Omgivende mikrofon kun fungerer for Videokonference).

Indstillinger for "Linjer" vil påvirke den audioblanding, der sendes til højttalerne på operationsstuen.

Den primære skærm for er inddelt på følgende måde:

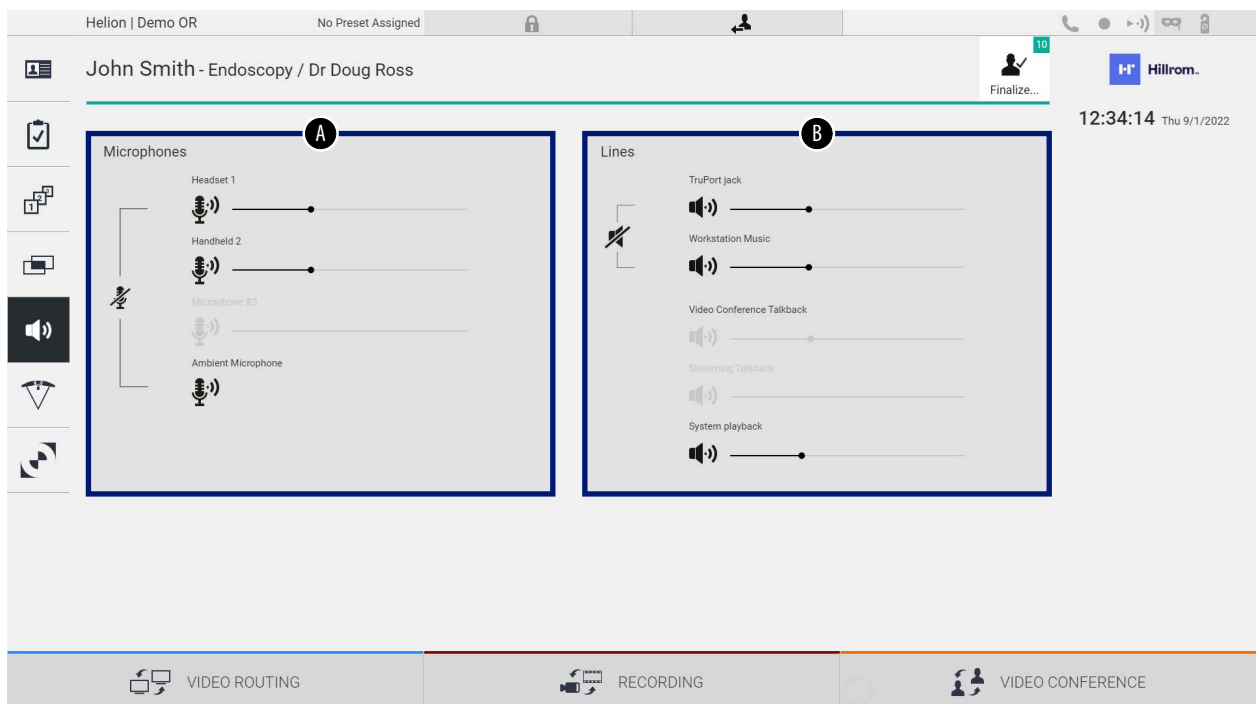

[A] Mikrofonindgange

[B] Linjeindgange

### 5.6.5.1 Justering af volumen

Gør følgende for at justere volumen for mikrofoner eller linjeindgange:

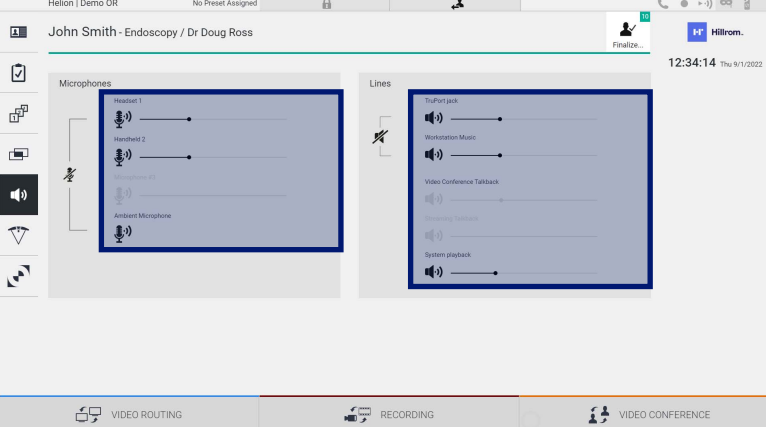
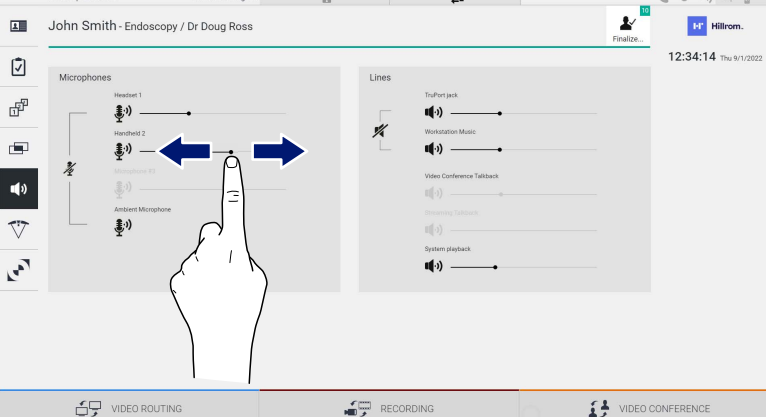
Trin	Billede
<p>1. Betjen volumenbjælken til mikrofonerne eller linjeindgangene i henhold til den volumen, der skal ændres.</p>	 <p>The screenshot shows the audio control interface with two main sections: 'Microphones' and 'Lines'. Each section contains several volume sliders. A blue rectangular box highlights the sliders in both sections, indicating the area to be adjusted.</p>
<p>2. Tryk langs bjælken for at øge eller reducere volumen for mikrofonerne eller linjeindgangene.</p>	 <p>This screenshot is identical to the one above, but it includes a hand icon with a finger pointing to the volume slider for 'Headset 1' in the 'Microphones' section. Two blue arrows point outwards from the slider, indicating the direction of volume adjustment.</p>

Det er muligt uafhængigt at ændre audiokanalen fra indgangene AUX1, AUX2 og videokonference/streaming.



I tilfælde af at systemet modtager en tilslutningsanmodning i videokonference, vil systemet automatisk mute linjerne AUX1/ AUX2 og aktivere videokonferencelinjen.

Denne mulighed er indstillet som standard, så hvis du vil deaktivere den, skal kontakte serviceafdelingen hos Videomed S.r.l.

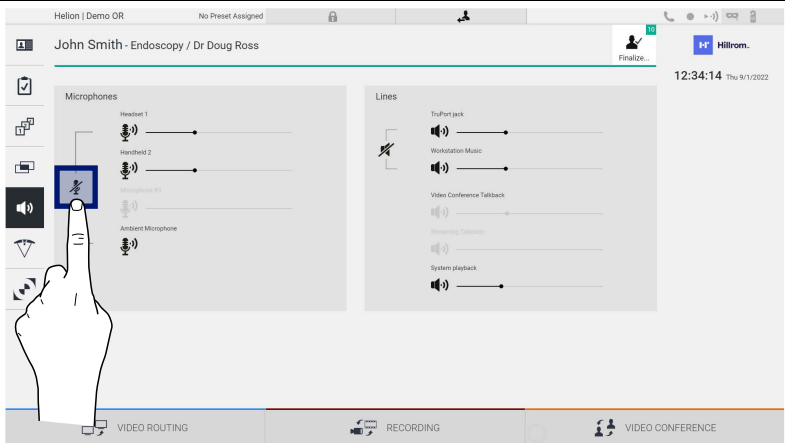

### 5.6.5.2 Deaktivering af mikrofoner og audio

Gør følgende for at deaktivere mikrofoner eller linjeindgange:

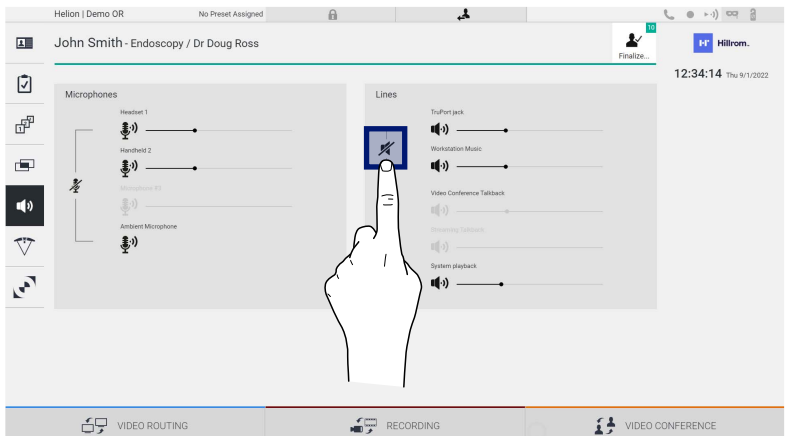
Trin	Billede
1. Tryk på  for at deaktivere mikrofonen.	 <p>The screenshot shows the audio control panel with 'Microphones' and 'Lines' sections. A blue box highlights the microphone mute icon (a microphone with a slash) in the 'Microphones' section, with a hand cursor pointing to it.</p>
2. Tryk på  for at slukke for højtalervolumen.	 <p>The screenshot shows the same audio control panel. A blue box highlights the speaker mute icon (a speaker with a slash) in the 'Lines' section, with a hand cursor pointing to it.</p>

### 5.6.6 Administration af kirurgiske lamper

I sidemenuen skal du trykke på ikonet  for at få adgang til administrationsskærmen for enhederne på operationsstuen. Den primære skærm er inddelt i 2 underbetjeningsområder hver især dedikeret til en af de 2 operationslamper på operationsstuen:



\* billedet kan afvige afhængigt af den kirurgiske lampe, der rent faktisk er installeret

- [A] Lampe 1
- [B] Lampe 2

Billedet viser det tilfælde, hvor betjeningsystemet til de kirurgiske lamper ikke kan nås.

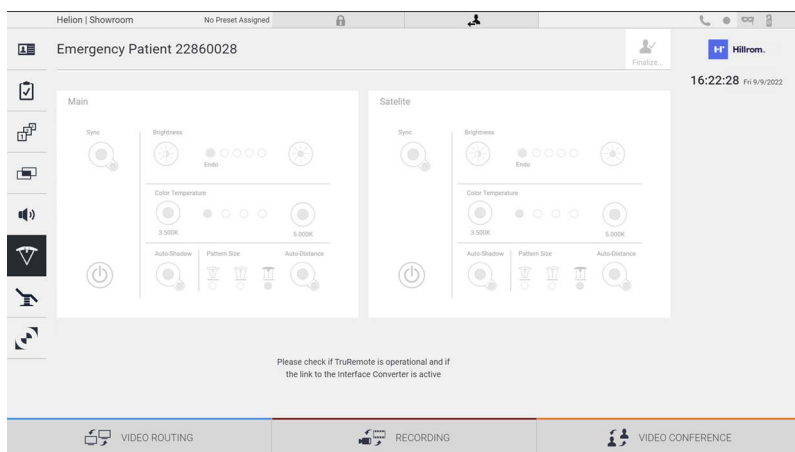

Helion Video Management System sikrer muligheden for at betjene Trumpf Medical kirurgiske operationslamper, takket være gengivelse af lampebetjeningskonsollen via den grafiske grænseflade.

Ud fra billedet kan du se, at de funktioner, der er adgang til fra berøringskærmsystemet, er:

- Lampe tænd/sluk
- Aktivering af synk. funktion (synkronisering af de 2 lamper)
- Justering af lampens lysstyrkeniveau
- Justering af lampens farvetemperatur
- Fokusindstilling (den automatiske funktion kan også aktiveres)\*
- Lysstrålestørrelse\*
- Skyggeindstilling (den automatiske funktion kan også aktiveres)\*

\* funktionen kan variere baseret på den installerede lampemodel.

### 5.6.7 Kontrolpanel til styring af omgivelser

I sidemenuen skal du trykke på ikonet  for at få adgang til kontrolpanelet til styring af omgivelserne.

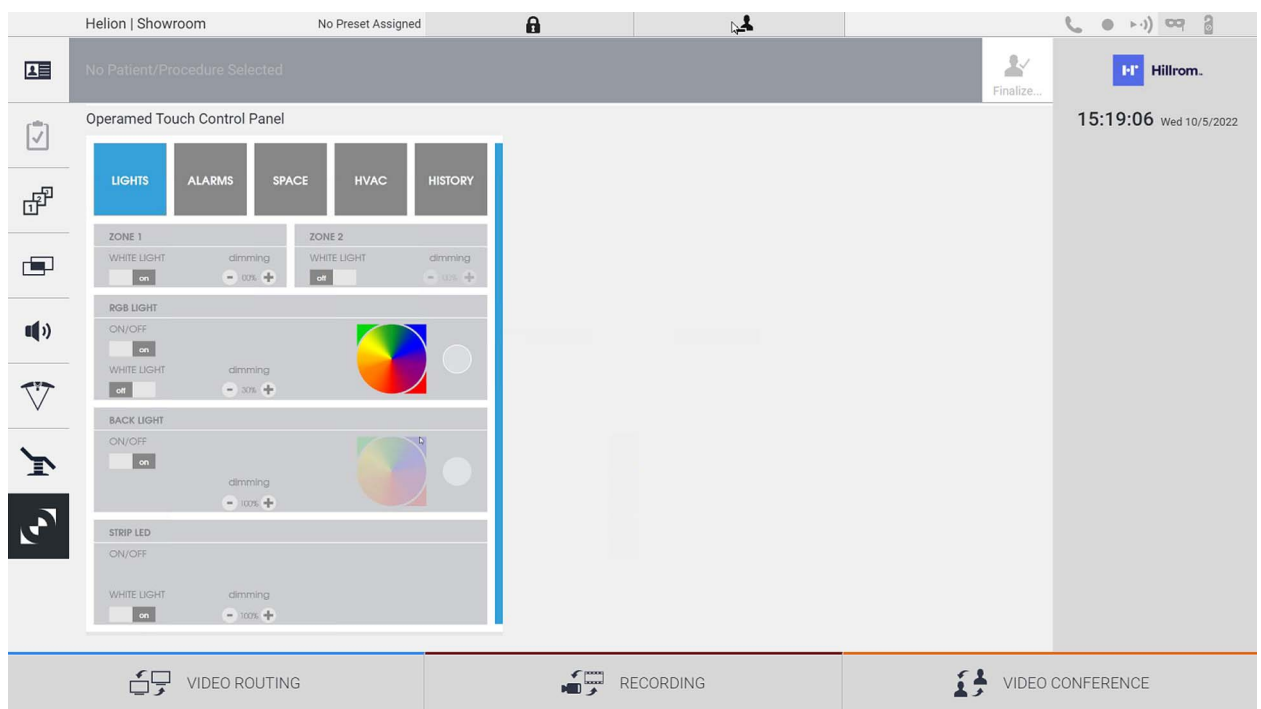

Skærmen til kontrolpanelstyring kan kun anvendes, hvis der er Operamed-enheder på operationsstuen.

Helion Video Management System fra Videomed S.r.l. gør det kun muligt for Operamed-kontrolpaneler at blive tilknyttet.

## 5.7 Funktionen "Lock with PIN" (Lås med PIN)

Helion Video Management System inkluderer en låsefunktion til at låse berøringsskærmen med en PIN.

Gør følgende for at låse berøringsskærmen:

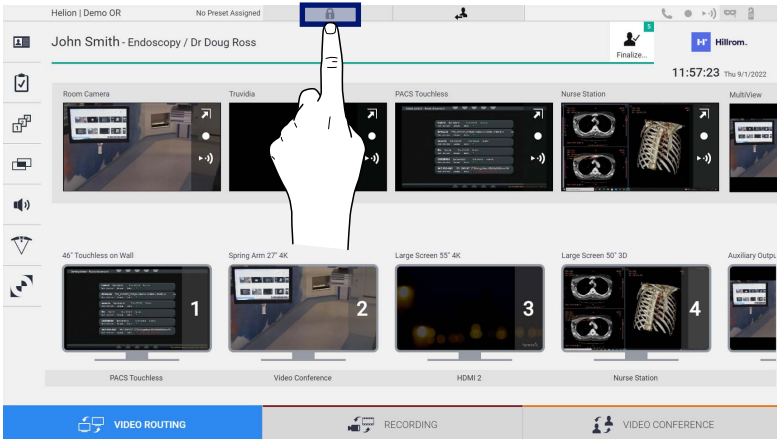
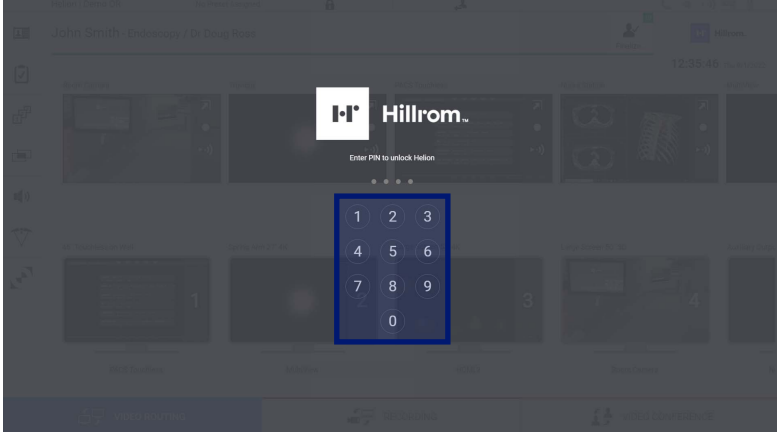
Trin	Billede
<p>1. Tryk på  for at låse skærmen.</p>	 <p>The screenshot shows the Helion interface with a hand icon pointing to the lock icon in the top right corner. The interface includes a header with 'Helion   Demo OR' and 'No Preset Assigned'. Below the header, there is a patient name 'John Smith - Endoscopy / Dr Doug Ross' and a 'Finalize...' button. The main area displays various video feeds and controls, including 'Room Camera', 'Trividia', 'PACS Touchless', 'Nurse Station', and 'MultiView'. At the bottom, there are buttons for 'VIDEO ROUTING', 'RECORDING', and 'VIDEO CONFERENCE'.</p>
<p>2. Indtast PIN-koden for at låse berøringsskærmen op ved hjælp af det fremhævede numeriske tastatur.</p>	 <p>The screenshot shows the PIN entry screen with the text 'Enter PIN to unlock Helion' and a numeric keypad. The keypad is highlighted with a blue border, and the numbers 1 through 9 are visible. The background is dimmed, showing the same interface as the previous screenshot.</p>

## 5.8 Funktionen "Login" (Login)

Helion Video Management System inkluderer en logon/logoff-funktion til at håndtere brugeradgang. Logon-funktionen kan indstilles til aktiv som standard ved systemopstart eller kun efter Logoff. På Logon-skærmen skal der udfyldes 2 obligatoriske felter, Brugernavn og Adgangskode, for at få adgang til systemet.

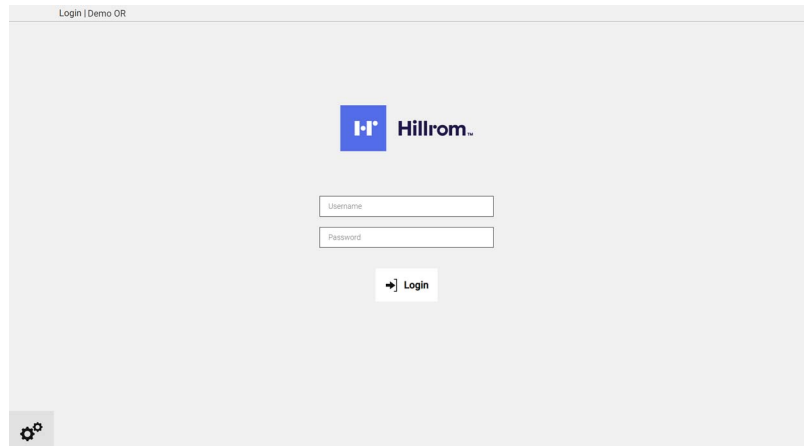

Når de rigtige brugeroplysninger er blevet indtastet, viser systemet Helions initiale grafiske grænseflade (Videorouting-grænseflade).

Tryk på ikonet  for at logge af og blive ført videre til skærmen med brugeroplysninger.

## 6 Bortskaffelsesanvisninger

Elektrisk udstyr, der ikke længere bruges, må ikke bortskaffes sammen med almindeligt husholdningsaffald. De stoffer og materialer, der anvendes i elektrisk udstyr, skal bortskaffes særskilt på korrekt vis, så de kan genbruges i produktionen af nye produkter. Videomed S.r.l. tilbyder afhentning af affald og en bæredygtig bortskaffelsesservice for alle produkter fra Videomed S.r.l.

Genanvendelse og bortskaffelse foretages af Videomed S.r.l. uden yderligere omkostninger for operatøren.



Ring til +39 049 9819113 for at informere om forsendelse af udstyr, der er taget ud af drift.

Det er altid muligt at få hjælp i tilfælde af tvivl vedrørende genanvendelse og bortskaffelse af produkter.

Affald af elektrisk og elektronisk udstyr skal bortskaffes i henhold til gældende love og regler i landet.



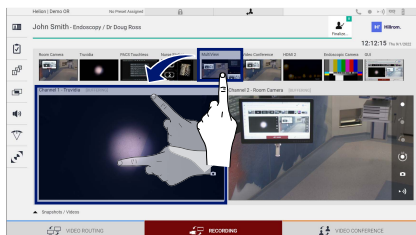

### Valg af signaler, der skal optages



Træk den ønskede kilde ind i kassen for optagekanal for at aktivere de grundlæggende optagefunktioner:



**Start/stop på optagelse**



**Straksoptagelse**

Tryk på  for at fortsætte med at lukke patientjournalen og eksportere filerne. Vælg de elementer, der skal eksporteres, og fortsæt med at eksportere , slette  eller eksportere de valgte elementer og efterfølgende sletning af patienten fra patientlisten .

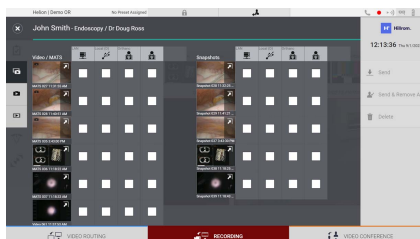



Denne side er tom med vilje.



**Hillrom™**

