

SlingGuard™ løftebøjle

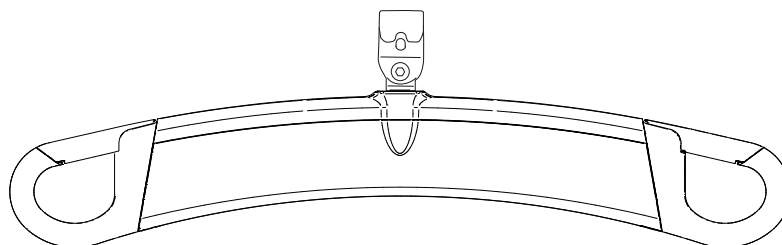

Brugsanvisning

SlingGuard™ 450	Varenr. 3308020
SlingGuard™ 450 med Quick-Hook Multi	Varenr. 3308520
SlingGuard™ 670 Twin	Varenr. 3308040
SlingGuard™ 670 Twin med Quick-Hook Multi	Varenr. 3308540



SlingGuard™ 450 løftebøjle

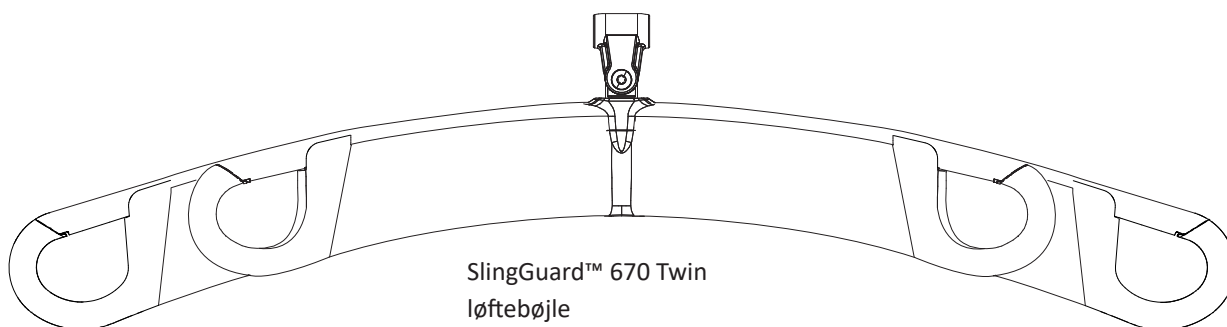













SlingGuard™ 670 Twin
løftebøjle

Indholdsfortegnelse

Symbolbeskrivelse	3
Produktbeskrivelse	4
Tilsløbet brug	4
Sikkerhedsanvisninger	5
SlingGuard™ 450 løftebøjle – Hægt sejlets ophængningsløkker på løftebøjle ophængningskroge.	6
SlingGuard™ 670 Twin løftebøjle – Hægt sejlets ophængningsløkker på løftebøjle ophængningskroge.	7
Montering	8
Fast montering af SlingGuard™ løftebøjle til liften	8
Montering af SlingGuard™ løftebøjle med Quick-Hook Multi	9
Mål	9
SlingGuard™ 450 løftebøjler:	9
SlingGuard™ 670 Twin løftebøjle	9
Rengøring og desinfektion	10
Udstyr	10
Rengøringsvejledning	10
Desinfektionsvejledning	10
Brug af rengørings- og desinfektionsmidler på LikoGuard™ loftlift	11
Eftersyn og vedligeholdelse	12
Service	12
Forventet levetid	12
Genbrugsanvisninger	12
Produktændringer	12
Design and Quality by Liko in Sweden	12
Meddelelse til brugere og/eller patienter i EU	12

Symbolbeskrivelse

Disse symboler findes i dette dokument og/eller på produktet.

Symbol	Beskrivelse
	Advarsel: Denne situation kræver ekstra omhu og opmærksomhed.
	CE-mærke
	Juridisk fabrikant.
	Læs brugsanvisningen før brug.
	Produktionsdato.
Vigtigt!	Hvis anvisningerne ikke følges, kan det medføre beskadigelse af produktet.
	Forsigtig! Se brugsanvisningen.
	Læs brugsanvisningen før brug.
	Produktidentifikation.
	Serienummer.
	Medicinsk udstyr.
	Kan genbruges.
	GS1 datamatrixstregkode, der kan indeholde følgende oplysninger. (01) Globalt handelsvarenummer (11) Produktionsdato (21) Serienummer

Produktbeskrivelse

SlingGuard™ løftebøjler fås i to versioner mht. fastgørelse til liften. Fast montering eller lynkoblingsanordningen Quick-Hook Multi. SlingGuard™ løftebøjler har afkrogningsbeskyttelse, der beskytter mod utilsigtet frakobling af sejlets ophængningsløkker.

 Medicinsk udstyr, klasse I-produkt

Maksimal belastning: 363 kg

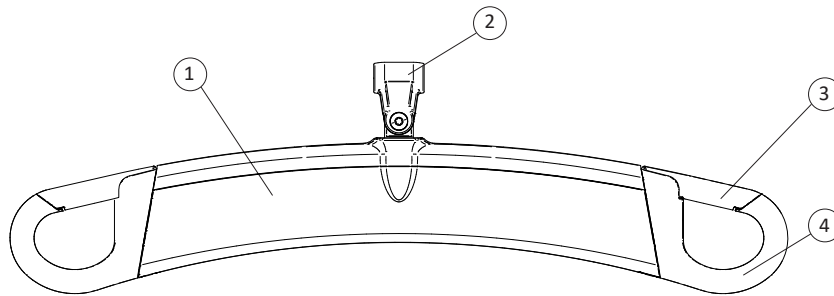

1. SlingGuard™ 450 løftebøjle
2. Fastgørelsespunkt til lift
3. Afkrogningsbeskyttelse
4. Løftebøjlekrog

Sikkerhedsoplysninger

Et Liko™ løftesystem er en kombination af produkter. Hvert produkt har sin egen angivelse af maks. belastning. Den laveste specificerede maksimale belastning for de produkter, som systemet består af, dikterer den maksimale belastning for hele løftesystemet.

Løftesystemet kan indeholde følgende produkter: liftskinner, en liftmotor, en løftebøjle, et sejl eller andet anbefalet tilbehør. Identificer den maksimale belastning for hele løftesystemet ved at aflæse angivelse af maks. belastning på hvert produkt i systemet. Kontakt din Hill-Rom-repræsentant for support og rådgivning.



Løftesystemets totale maks. belastning bestemmes altid af det produkt i systemet, der har den laveste anførte maksimale belastning.



Læs og forstå brugsanvisningen i sin helhed, før du bruger produktet. Der er risici forbundet med brug af produktet uden fuld forståelse af indholdet.

Tilsigtet brug

En SlingGuard™ løftebøjle bruges som hjælp til at udføre løft, men kommer ikke i kontakt med brugeren, og derfor kommer vi ikke ind på de forskellige brugertilstande i brugsanvisningen. Omgivende (funktions-)miljø: Temp. +5 °C til +40 °C, relativ luftfugtighed 15 % til 93 % ikke-kondenserende. Barometertrykområde på 70 kPa til 106 kPa.

Hvis du har spørgsmål til dette produkt, skal du kontakte din repræsentant for Hill-Rom.

Gå ind på www.hillrom.com eller kontakt din repræsentant for Hill-Rom for at få vejledning og hjælp til at vælge det korrekte sejl.

Tips! Læs altid den brugsanvisning, der følger med Likos forskellige sejlmodeller, for korrekt og sikker brug af sejlet.



Læs derfor brugsanvisningen til både brugerliften og løftetilbehøret før brug. Løft og forflytning af en person medfører altid en vis risiko. Det er vigtigt at have læst og forstået indholdet i brugsanvisningen. Udstyret bør kun anvendes af oplært personale. Kontakt din repræsentant for Hill-Rom i tilfælde af tvivl eller spørgsmål.



Løftebøjlen må under ingen omstændigheder modificeres. Hvis du har spørgsmål, er du velkommen til at kontakte Hill-Rom.



Sejlets båndløgner skal hægtes på løftebøjles kroe, så løftebøjles afkrogningsbeskyttelse på sikker vis forhindrer utilsigtet frigørelse af båndløgnerne.



Før du løfter, skal du altid sørge for, at løftesejlets båndløgner er korrekt fastgjort til løftebøjles kroe, når sejlets bånd strækkes ud, men inden brugeren løftes fra underlaget.



Fastgør løftetilbehøret korrekt, så løftebøjlen hænger i vater, og alle løftebøjlekroe bærer al vægten, når du løfter!

SlingGuard™ 450 løftebøjle – Hægt sejlets ophængningsløgner på løftebøjles ophængningskroe.

Tips! For at sikre korrekt og sikker brug af et sejl skal du altid læse brugsanvisningen til det valgte sejl inden løft.

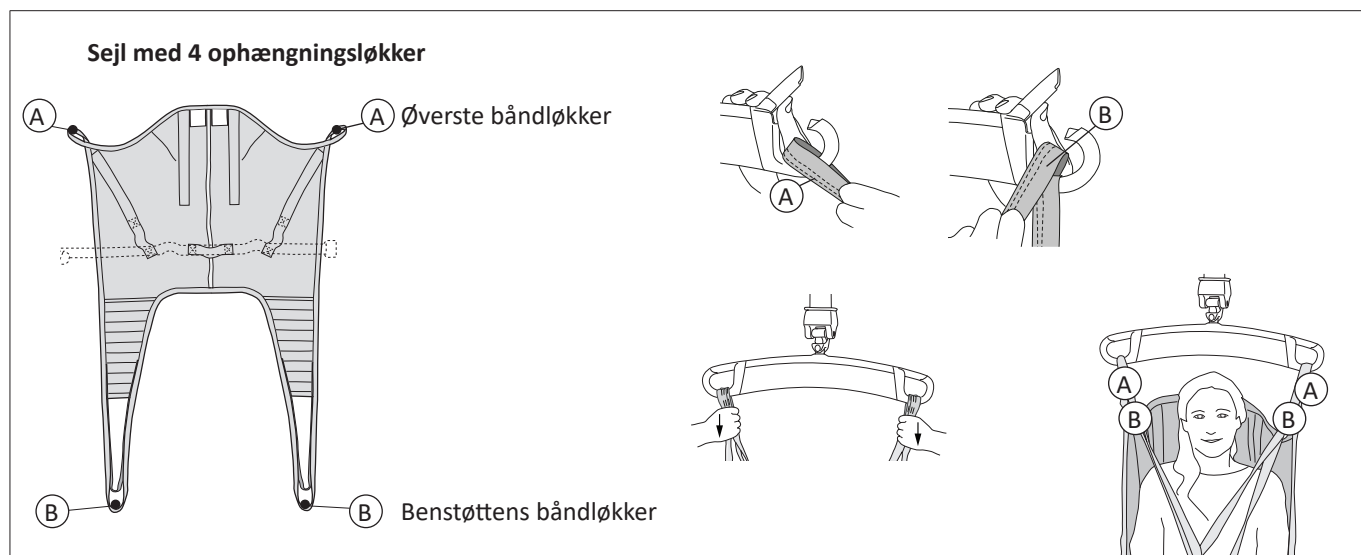

FORKERT!

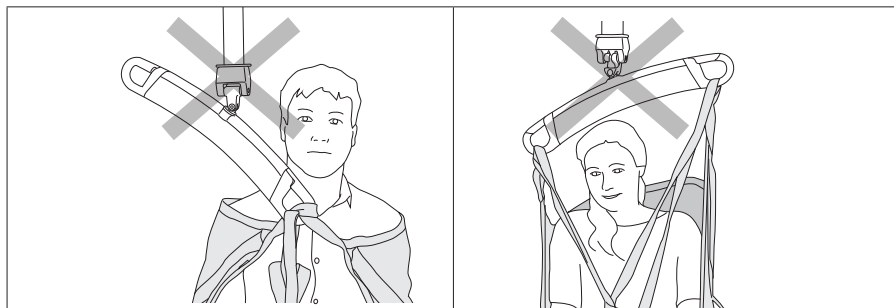

SlingGuard™ 670 Twin løftebøjle



SlingGuard™ 670 Twin løftebøjle – Hægt sejlets ophængningsløkker på løftebøjles ophængningskroge.

Tips! For at sikre korrekt og sikker brug af et sejl skal du altid læse brugsanvisningen til det valgte sejl inden løft.

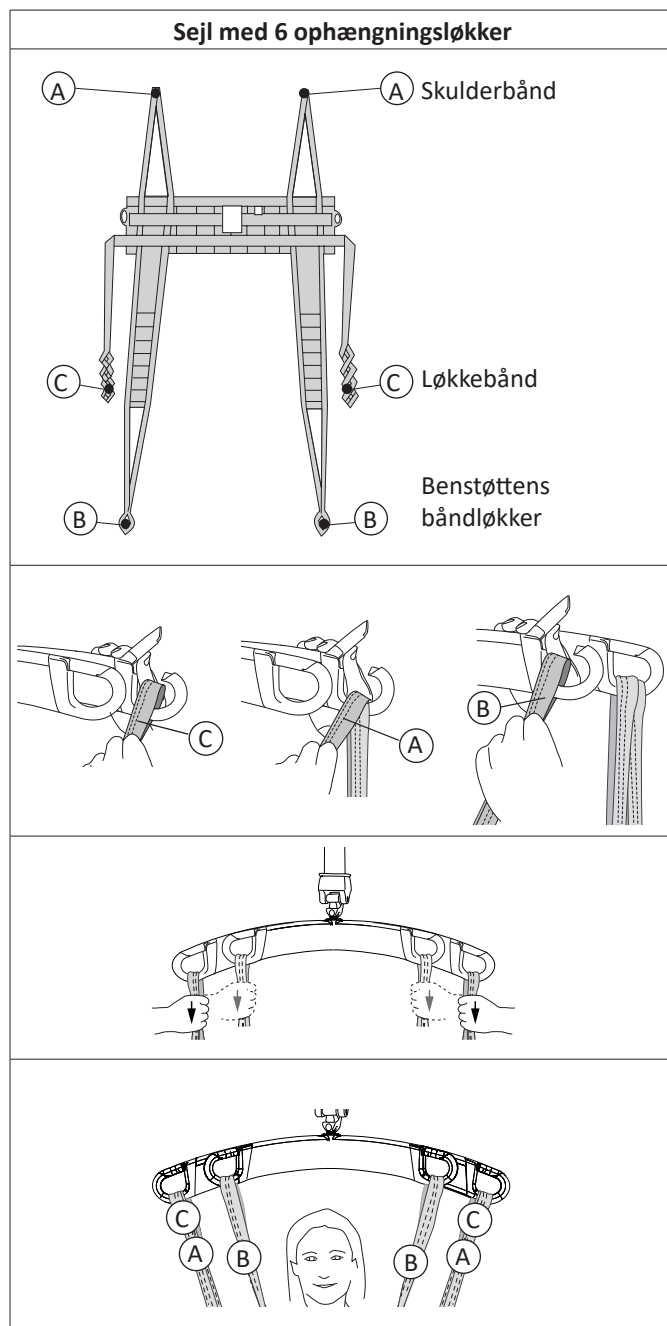
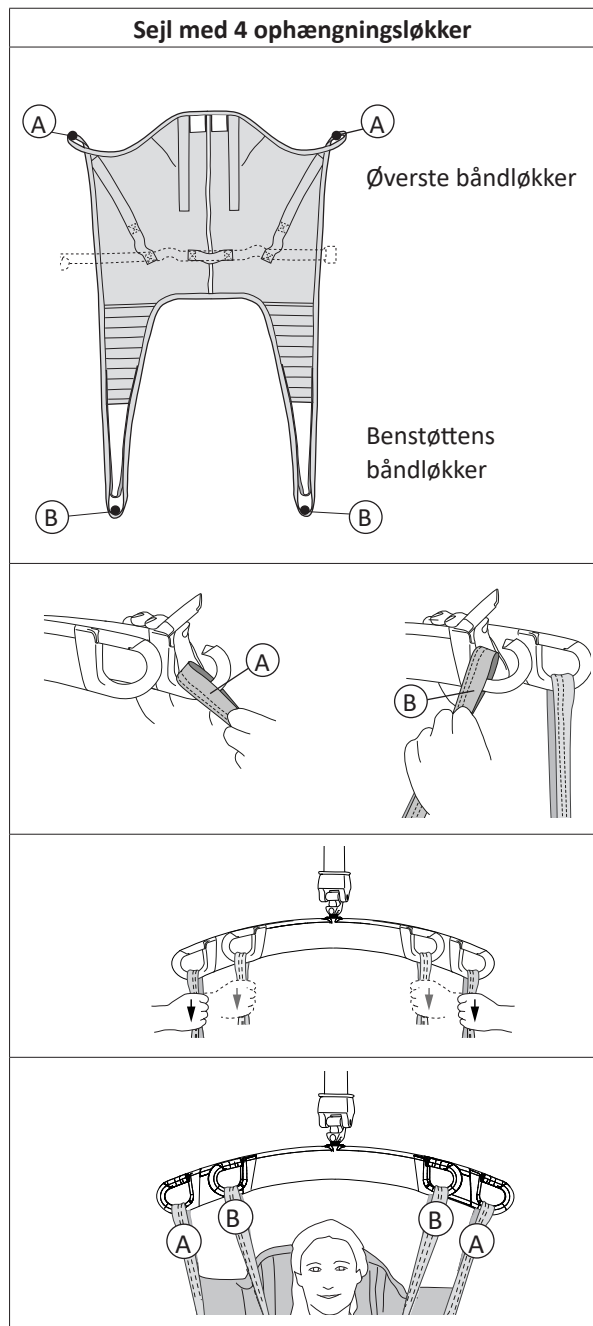

FORKERT!

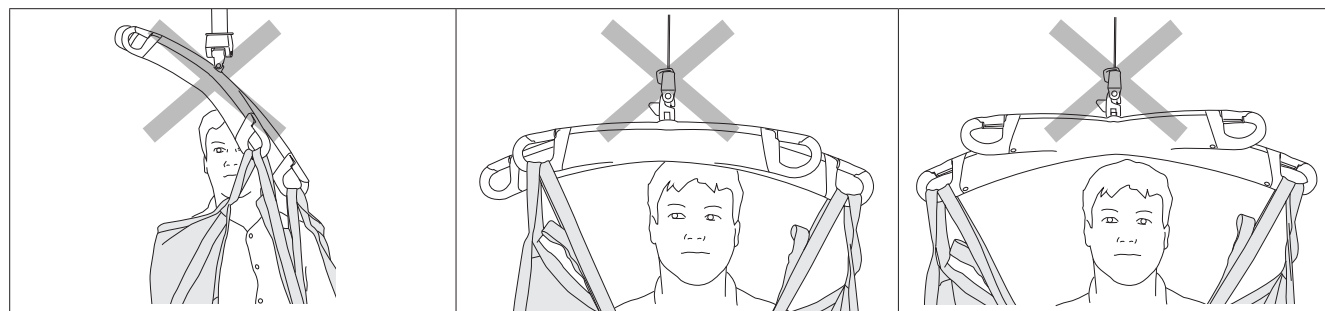

Montering

Fast montering af SlingGuard™ løftebøjle til liften

Passer til: LikoGuard™ L loftlift Varenr. 3301030
LikoGuard™ XL loftlift Varenr. 3301040

Skal samles af personale, der er godkendt af Hill-Rom!

Nødvendigt værktøj:

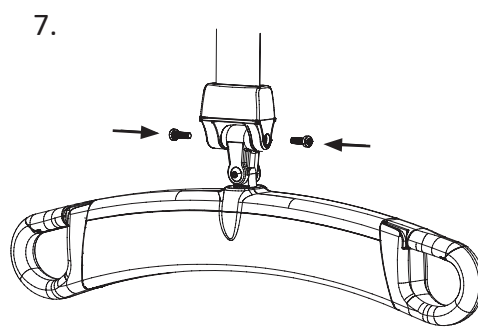
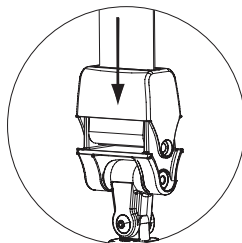
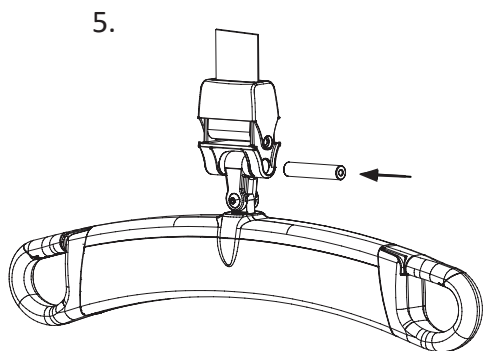
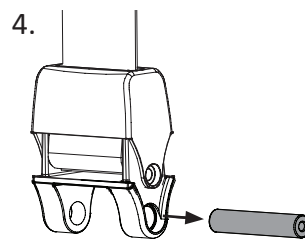
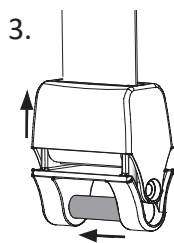
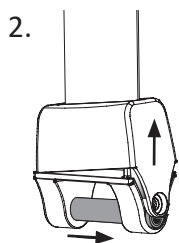
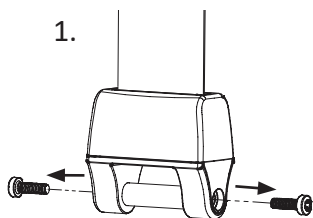
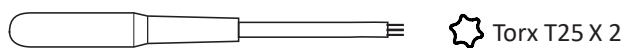
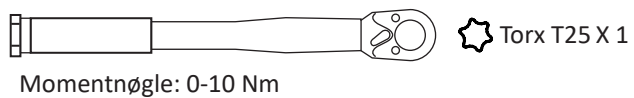

Moment: $1,25 \pm 0,25$ Nm



Sikkerhedskritisk montering!

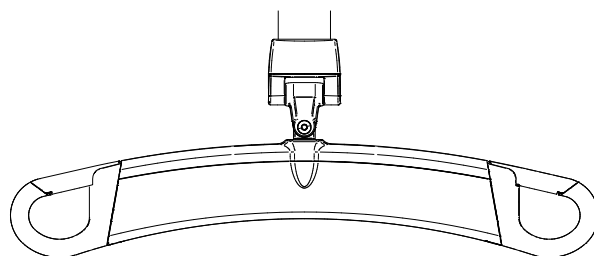

Montering af SlingGuard™ løftebøjle med Quick-Hook Multi

Passer til: LikoGuard™ L loftlift Varenr. 3301030
 LikoGuard™ XL loftlift Varenr. 3301040



Kontrollér altid, at lynkoblingsanordningen er korrekt fastgjort til løftebåndsordeningen.

Åbn Quick-Hook Multi med den grønne knap, se fig. a, fastgør Quick-Hook Multi til Multi-Link ved løftebåndet, og slip knappen. Quick-Hook Multi er nu fastgjort til Multi-Link, se fig. b.

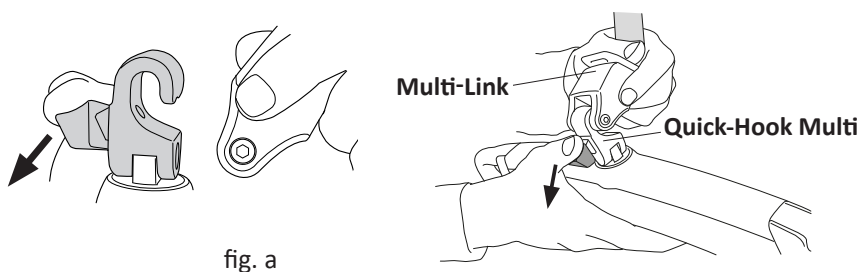

Mål

SlingGuard™ 450 løftebøjler:

Varenr. 3308020 (med fast montering)

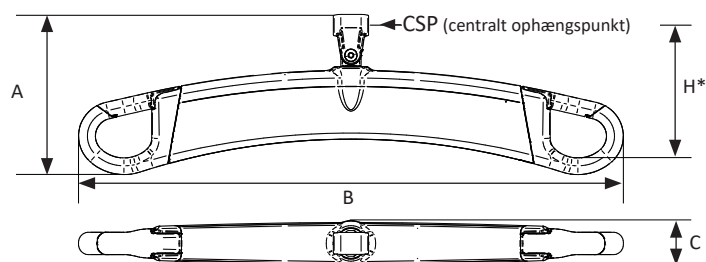

Mål i mm.

model	A	B	C	H*
450	160	540	47	133

Vægt: Ca. 1,8 kg

* Monteringsmål: Afstanden mellem løftebøjleens kroges fastgørelsespunkt (til sejl osv.) og løftebøjleens centrale ophængspunkt (CSP) til liften.

SlingGuard™ 670 Twin løftebøjle

Varenr. 3308040 (med fast montering)

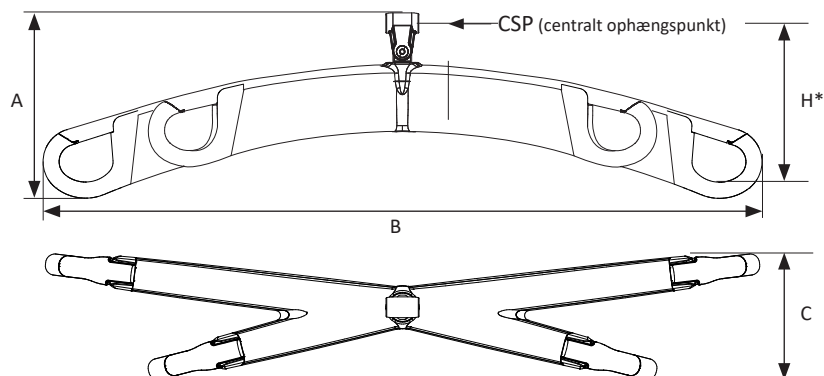

Mål i mm.

A	B	C	H*
200	757	133	171

Vægt: Ca. 4,2 kg

* Monteringsmål: Afstanden mellem løftebøjleens kroges fastgørelsespunkt (til sejl osv.) og løftebøjleens centrale ophængspunkt (CSP) til liften.

Rengøring og desinfektion



Rengøring og desinfektion skal altid udføres i overensstemmelse med de anbefalede instruktioner.

Alle dele skal holdes rene for at undgå risiko for infektion. Der skal tages de nødvendige forholdsregler for at fjerne alle synlige pletter og snavs. De beskrevne rengørings- og desinfektionsmetoder vedrører specifikt liften og alt tilbehør. De er designet til at spare tid og bidrage til effektiv bekæmpelse af sundhedsrelaterede infektioner.

Udstyr

- Sikkerhedsudstyr (som f.eks. gummihandsker, beskyttelsesbriller, forklæder, ansigtsmasker/beskyttelsesmasker og overtræksko) i henhold til retningslinjer og rutiner i din organisation og fabrikantens instruktioner.
- Rene spande
- Klude
- Bløde børster
- Varmt vand
- Se kapitlet "Brug af rengørings- og desinfektionsmidler på LikoGuard™ loftlift" for at få oplysninger om valg af egnede rengørings- og desinfektionsmidler.

Rengøringsvejledning

1. Hvis løftebøjlen omfatter Quick-Hook Multi, skal du fjerne løftebøjlen ved at frigøre Quick-Hook Multi fra liftens Multi-Link-konnektor; se "Montering af SlingGuard™ løftebøjle med Quick-Hook Multi".
2. Rengør løftebøjlen med en klud, der er fugtet med varmt vand og et neutralt rengøringsmiddel, som er godkendt af din organisation.
En blød børste kan bruges til at fjerne pletter og fastsiddende snavs.
3. Tør hele løftebøjlen af med en klud, der er fugtet med rent vand, oppefra og nedefter. Kluden må ikke være så fugtig, at den drypper.

VIGTIGT! Løftebåndet eller snoren til nødstop må ikke eksponeres for følgende midler: CSI, Oxivir Tb, Dispatch, Chlor-Clean, Dismozon Pur eller tilsvarende.

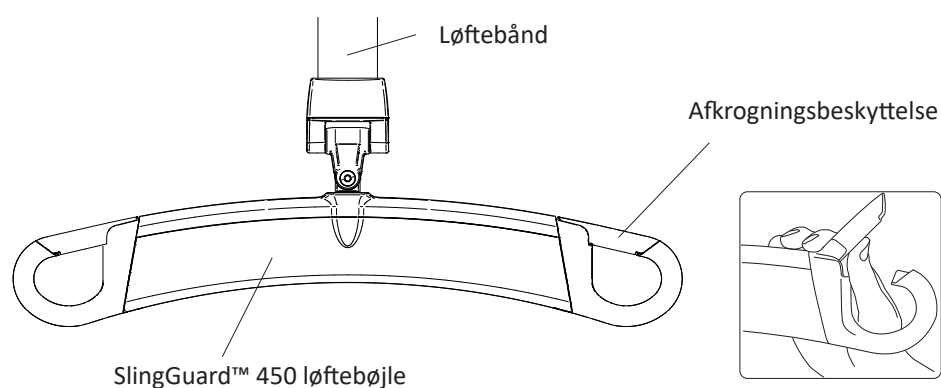

Desinfektionsvejledning

1. For oplysninger om egnede desinfektionsmidler henvises til kapitlet "Brug af rengørings- og desinfektionsmidler på LikoGuard™ loftlift".
2. Brug det valgte desinfektionsmiddel i henhold til fabrikantens anvisninger, og gentag arbejdet som under "Rengøringsvejledning".
3. Fjern spor af desinfektionsmiddel efter desinfektion. Tør hele løftebøjlen af med en klud, der er fugtet med rent vand, oppefra og nedefter. Kluden må ikke være så fugtig, at den drypper.

Brug af rengørings- og desinfektionsmidler på LikoGuard™ loftlift

Kemisk klasse	Aktivt stof	pH	Rengøringsmidler/ desinfektionsmiddel *)	Producent *)	Må ikke anvendes på følgende dele:
Kvaternært ammoniumklorid	Didecyldimethyl-ammoniumklorid = 8,704 % Alkyl-dimethylbenzyl-ammoniumklorid = 8,19 %	9,0-10,0 ved brug	Virex II (256) (eller tilsvarende)	Johnson/Diversey	
Kvaternært ammoniumklorid	Alkyl-dimethylbenzyl-ammoniumklorid = 13,238% Alkyldimethyl ethylbenzyl ammoniumklorid = 13,238 %	9,5 ved brug	HB Quat 25 I (eller tilsvarende)	3M	
Accelereret hydrogenperoxid	Hydrogenperoxid 0,1-1,5 % Benzylalkohol: 1-5 % Hydrogenperoxid 0,1-1,5 % Benzylalkohol: 1-5 %	3	Oxivir Tb (eller tilsvarende)	Johnson/Diversey	Løftebånd, (LikoGuard™) Snor til nødstop (LikoGuard™)
Fenol	Orthophenylphenol = 3,40 % Ortho-benzyl-para-chlorophenol = 3,03	3,1 +/- 0,4 ved brug	Excide (eller tilsvarende)	Wexford Labs	
Bleach	Natriumhypoklorit	12,2	Dispatch (eller tilsvarende)	Caltech	Løftebånd, (LikoGuard™) Snor til nødstop (LikoGuard™)
Alkohol	Isopropylalkohol = 70 %	5,0-7,0	Viraguard (eller tilsvarende)	Veridien	
Kvaternært ammonium	n-Alkyl-dimethylbenzyl-ammoniumklorider = 0,105% n-Alkyl-dimethylethylbenzyl-ammoniumklorider = 0,105 %	11,5 - 12,5	CSI (eller tilsvarende)	Central Solutions Inc.	Løftebånd, (LikoGuard™) Snor til nødstop (LikoGuard™)
Benzyl-C12-18-alkyldimethylammonium, klorider	Benzyl-C12-18-alkyldimethylammonium, klorider (22%) 2-Phenoxyethanol (20%) Tridecylpolyethylenlycoether (15%) Propan-2-ol (8%)	ca. 8,6 ved brug	Terralin Protect (eller tilsvarende)	Shulke	
Organisk peroxid (type E, fast)	Magnesium-mono-peroxy-ftalat-hexahydrat (50-100 %) Anionisk overfladeaktivt stof (5-10 %) Nonionisk overfladeaktivt stof (1-5 %)	5,3 ved brug	Dismozon Pur (eller tilsvarende)	Bode	Løftebånd, (LikoGuard™) Snor til nødstop (LikoGuard™)
Ethanol	Hydrogenperoxid (2,5-10 %) Lauryldimethylaminoxid (0-2,5 %) Ethanol (2,5-10%)	7	Anioxy-Spray WS (eller tilsvarende)	Anios	
Troclosennatrium	Adipinsyre 10-30 % Amorf silica < 1 % Natriumtoluensulfonat 5-10% Troclosennatrium 10-30%	4-6 ved brug	Chlor-Clean (eller tilsvarende)	Guest Medical Ltd	Løftebånd, (LikoGuard™) Snor til nødstop (LikoGuard™)

*) eller tilsvarende

Eftersyn og vedligeholdelse

For at sikre problemfri drift og brug skal visse detaljer kontrolleres før hver brug:

- Kontrollér, at skruerne og låsemøtrikkerne på løftebøjlen og løftebåndets fastgørelsesdele er spændt.
- Kontrollér, at afkrogningsbeskyttelsen fungerer og er intakt. Manglende eller beskadiget afkrogningsbeskyttelse skal altid udskiftes med nye.
- Kontrollér ved brug af snapkoblingssystemet, at snapkoblingen er korrekt fastgjort til liften og løftebøjlen; se "Montering af SlingGuard™ løftebøjle med Quick-Hook Multi".
- Kontrollér inden løft, at løftetilbehøret hænger lodret og kan bevæge sig frit.

Rengør SlingGuard™ løftebøjle med en fugtig klud med varmt vand efter behov.

For detaljerede oplysninger om rengøring og desinfektion af dit Hill-Rom produkt henvises til kapitlet "Rengøring og desinfektion".

Vigtigt! SlingGuard™ løftebøjle må ikke eksponeres for rindende vand.

Service

Der bør udføres et periodisk eftersyn af SlingGuard™ løftebøjle mindst en gang om året.



Periodisk eftersyn, reparation og vedligeholdelse må kun udføres i overensstemmelse med Liko servicehåndbogen og af personale, der er oplært af Hill-Rom og anvender originale Liko reservedele.

Forventet levetid

Produktet har en forventet levetid på 10 år, når det håndteres korrekt, vedligeholdes og efterses periodisk i overensstemmelse med Likos produktanvisninger.



Produktet skal bruges i overensstemmelse med anbefalingerne for forventet levetid.

Anvisninger for genanvendelse

Produktet skal genanvendes som metalskrot.

Hill-Rom evaluerer og giver vejledning til sine brugere om sikker håndtering og bortskaffelse af sit udstyr for at hjælpe med at forebygge skader, herunder bl.a. snitsår, punkteringer af hud og hudafskrabninger, og om eventuel nødvendig rengøring og desinfektion af det medicinske udstyr efter brug og før bortskaffelse. Kunderne skal overholde alle nationale, regionale og/eller lokale love og bestemmelser, som vedrører sikker bortskaffelse af medicinsk udstyr og tilbehør.

I tvivlsspørgsmål skal brugeren af enheden først kontakte Hill-Roms tekniske support for at få vejledning angående protokoller for sikker bortskaffelse.

Produktændringer

Likos produkter udvikles løbende, hvorfor vi forbeholder os ret til at foretage produktændringer uden forudgående varsel. Kontakt din repræsentant fra Hill-Rom for rådgivning og information om produktopgraderinger.

Design and Quality by Liko in Sweden

Administrationssystemet for både produktion og udvikling af produktet er certificeret i henhold til ISO9001 og dens pendant for medicinske anordninger, ISO13485. Administrationssystemet er endvidere certificeret i henhold til miljøstandarden ISO14001.

Meddelelse til brugere og/eller patienter i EU

Enhver alvorlig hændelse, der er opstået i forbindelse med udstyret, skal rapporteres til fabrikanten og den kompetente myndighed i brugerens og/eller patientens medlemsstat.



www.hillrom.com

Liko AB
Nedre vägen 100
975 92 Luleå, Sverige
+46 (0)920 474700

Liko AB is a subsidiary of Hill-Rom Holdings Inc.

Enhancing outcomes for
patients and their caregivers:

Hill-Rom