

# LikoGuard™ Taklyft



## Bruksanvisning

LikoGuard™ L Art.nr 3301030

LikoGuard™ XL Art.nr 3301040

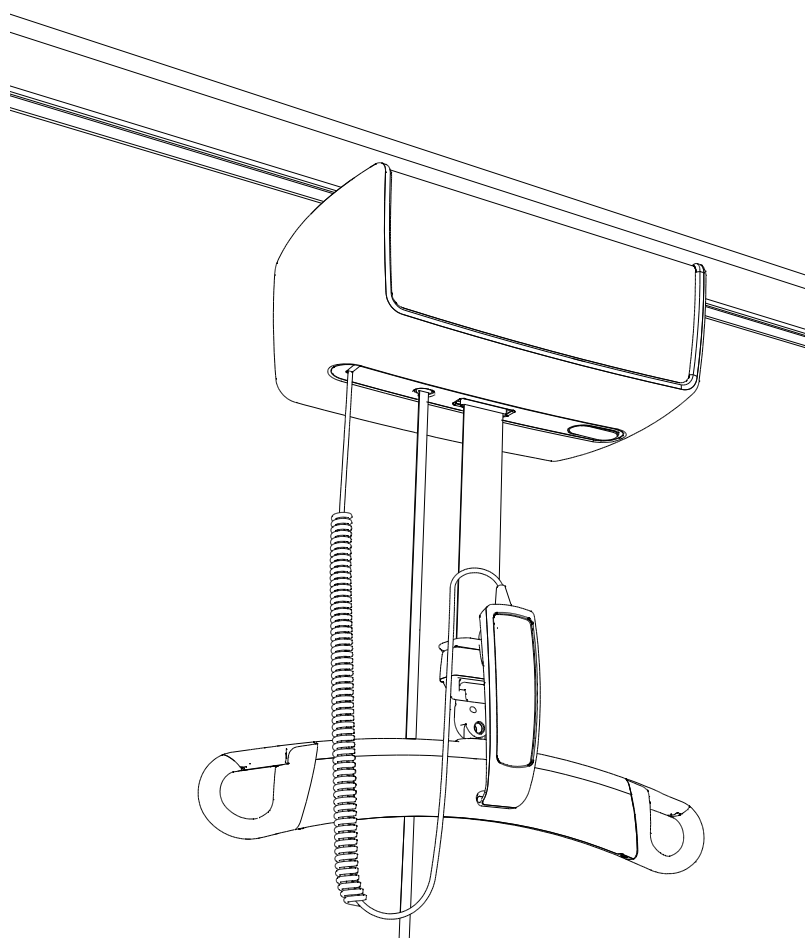

## Innehållsförteckning

<b>1. Inledning</b>	<b>3</b>
1.1 Symboler	4
1.2 Produktbeskrivning	5
1.3 Definitioner	6
<b>2. Säkerhetsinformation</b>	<b>7</b>
2.1 Avsedd användning	7
2.2 Maxlast	8
<b>3. Bruksanvisning</b>	<b>9</b>
3.1 Kontrollera innan varje lyft	9
3.2 Förflytta lyften rätt	9
3.3 Lämna lyften rätt efter användning	9
3.4 Välja rätt lyftsele	10
3.5 Planera förflyttningen	11
3.6 Applicera lyftsele på brukare	13
3.7 Applicera lyftsele till lyftbygel	13
3.8 Innan brukaren lyfts från underlaget	13
<b>4. 4 Funktioner och reglage</b>	<b>14</b>
4.1 Handkontroll	14
4.2 Handkontroll med display	15
4.3 Menyerna och information	16
4.4 Ladda lyftens batteri	18
4.5 Alternativa laddningssystem	18
4.6 Ändlägesbrytare	18
4.7 Manöverpanel på lyften	18
4.8 Nödstopp	19
4.9 Nödsänkning	19
4.10 Snabbkoppling	19
4.11 Urkrokningskydd på lyftbygel	20
<b>5. Rekommenderade lyfttillbehör</b>	<b>20</b>
<b>6. Felsökning</b>	<b>22</b>
<b>7. Tillsyn och underhåll</b>	<b>23</b>
7.1 Skötsel och underhåll	23
7.2 Service	23
7.3 Serviceavtal	23
7.4 Förväntad livslängd	23
7.5 Transport och förvaring	23
7.6 Produktändringar	23
7.7 Meddelande till användare och brukare i EU	23
7.8 Instruktioner för återvinning	24
<b>8. Produktdata</b>	<b>25</b>
8.1 Tekniska specifikationer	25
8.2 Mått	25
8.3 Elektromagnetisk strålning	26
8.4 Elektromagnetisk immunitet	26
<b>9. Rengöring och desinfektion</b>	<b>30</b>
9.1 Utrustning	30
9.2 Rengöringsinstruktioner	30
9.3 Desinfektionsinstruktioner	30
9.4 Tillämpning av rengörings- och desinfektionsmedel på LikoGuard™ taklyft	31

## 1 Introduktion

Tack för att du har valt en Liko™-produkt. Med gedigen säkerhet och användarvänlighet är lyftlösningar från Liko sedan årtionden mycket uppskattade hjälpmedel vid förflyttning av brukare världen över. LikoGuard™ taklyftserie är en ny generation taklyftsmotorer tillverkade med erfarenhet och innovation för att möta framtidens taklyftssystem. Med kraftfull prestanda och utvecklad säkerhetsdesign är LikoGuard taklyft det senaste tillskottet i den långa raden av kvalitetsprodukter från Liko™ som konstrueras och tillverkas i Sverige.

Hill-Rom erbjuder utbildning i förflyttningsteknik för att säkerställa att utrustningen används på ett säkert och effektivt sätt. Om du vill ha utbildning i användningen av produkten kontaktar du din närmaste återförsäljare för Hill-Rom.





















### Tillverkare:







Liko AB  
Nedre vägen 100  
975 92 Luleå  
(46) 920474700  
(46) 920474701

## 1.1 Symboler

Dessa symboler finns i det här dokumentet och/eller på produkten.

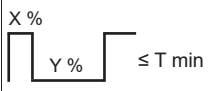
Symbol	Beskrivning
	Varning! Denna situation kräver extra försiktighet och uppmärksamhet.
	Överbelastning. Lyftens maxlast eller drifttid har överskridits.
	Försiktigt: Om anvisningen inte följs kan produkten skadas.
	Servicebehov
	Ljudsignal
	Läs bruksanvisningen för detaljerad information.
	Avsedd för inomhusbruk.
	Produkten har extra skydd mot elektrisk chock enligt Elektrisk klass II.
	Skyddsnivå mot elektriska stötar Typ B.
	Risk föreligger. Läs bruksanvisningen före användning.
	Produkten överensstämmer med EG-direktiven.
IP N <sub>1</sub> N <sub>2</sub>	Skyddsnivå mot damm (N <sub>1</sub> ) skyddsnivå mot fukt (N <sub>2</sub> ).
	Tillverkare
	Datum för tillverkning.
	Produktens samtliga batterier måste återvinnas separat.
	Materialet är återvinningsbart.
	Nödstopp
	Nödsänkning
	Produktidentifikation
	Serienummer
	Medicinteknisk produkt

	Säkerhet och väsentliga prestanda hos elektrisk utrustning för medicinskt bruk
	Bevis på produktöverensstämmelse med nordamerikanska säkerhetsstandarder
	Icke-joniserande elektromagnetisk strålning
X % 	Driftcykel för icke-kontinuerlig drift. Maximal aktiv driftstid, X % av en given tidsenhet, följt av avaktiveringstid, Y %. Den aktiva driftstiden får inte överskrida den angivna tiden i minuter, T.
	GS1-datamatrixstreckkod som kan innehålla följande information (01) GTIN-artikelnummer (11) Produktionsdatum (21) Serienummer



Läs och förstå hela innehållet i bruksanvisningen innan produkten används.  
Att använda produkten utan att förstå hela innehållet är förenat med risk.

Tänk på att alltid förvara bruksanvisningen lätt tillgänglig vid dagligt bruk för användaren.

## 1.2 Produktbeskrivning

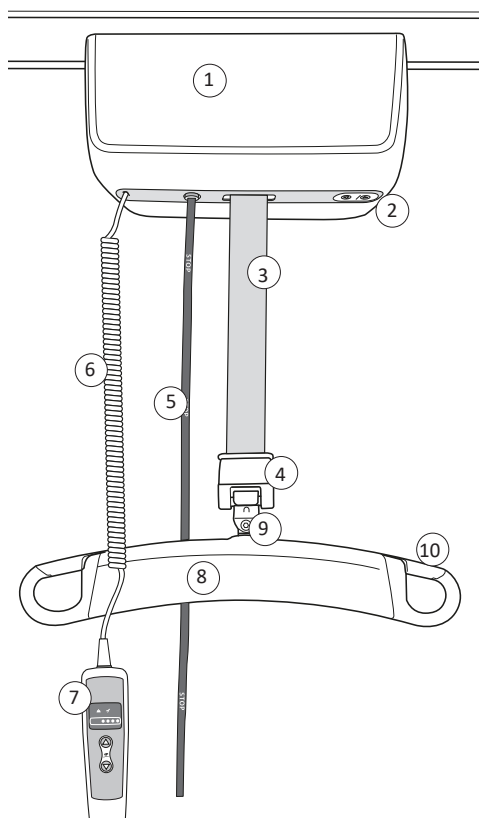



1. Lyftmotor.
2. Manöverpanel på lyften  
– Elektronisk höjning/sänkning av lyftband.
3. Lyftband.
4. Multi-Link: infästningspunkt på lyftband.
5. Nödstop  
– Mekanisk nödsänkning.
6. Sladd till handkontroll.
7. Handkontroll.
8. Lyftbygel.
9. Infästningspunkt på lyftbygel.
10. Urkrokningskydd.

### 1.3 Definitioner

#### Lyftområde

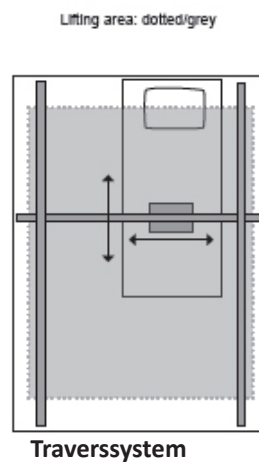
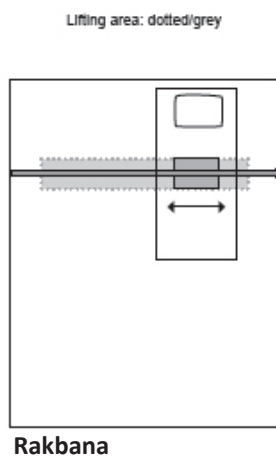
Det gråmarkerade lyftområdet är området under taklyftssystemet där säkra lyft kan utföras. Ett taklyfts-system kan byggas som en rakbana eller som ett traverssystem.



 Lyfta aldrig en brukare till eller från en plats utanför lyfts-systemets lyftområde!

#### Lyftpunkt

Lyftpunkten är lyftens position i taklyfts-systemet vid förflyttningar mellan olika mål.

Se exempel på lyftpunkter nedan:

1. säng
2. rullstol
3. WC (toalett).

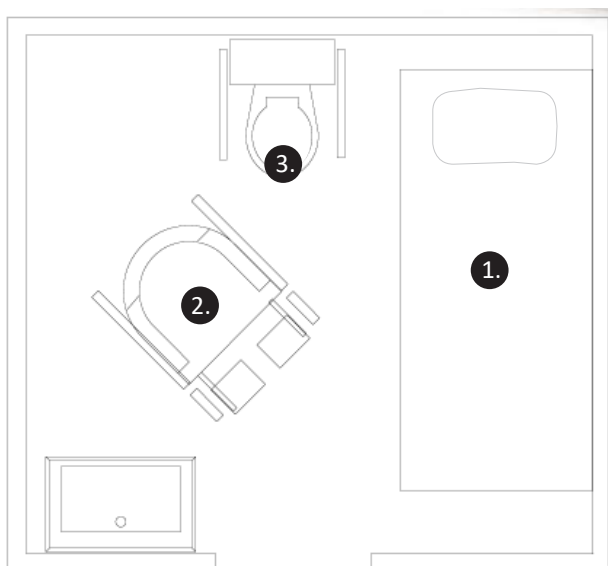

 Kom ihåg att alltid planera förflyttningen till och från lyftpunkterna!

## 2. Säkerhetsinformation

### 2.1 Avsedd användning

LikoGuard™ taklyft är en del av ett Liko™ taklyftsystem och är avsedd för användning i följande miljöer: Sjukvård, intensivvård, akutvård, rehabilitering, habilitering och hemsjukvård. Ett taklyftsystem kan användas för:

- Lyft mellan en säng och en rullstol och för toalett.
- Lyft till/från golvet.
- Lyft tillsammans med en bår.
- Rehabiliteringsträning som gå- och ståträning.

Den avsedda användningen för LikoGuard taklyft omfattar inte att lyft utförs av brukaren eller en person ensam. Lyft och förflyttning av en person ska alltid utföras med hjälp av minst en medhjälpare.

LikoGuard taklyft används för att utföra lyft, men kommer inte i kontakt med brukaren och därför går vi inte in på olika brukartillstånd i denna anvisning.

Grundläggande prestanda: Produkten ska inte röra sig oavsiktligt medan den utsätts för störningar.

Kontakta en representant för Hill-Rom för stöd och råd.

Förväntad livslängd		Belastningsfall 1	Belastningsfall 2	Belastningsfall 3	Belastningsfall 4	
		363 kg	272 kg	200 kg	100 kg	
Totalt antal normala lyft*		14 500	19 000	26 000	52 000	
5 år	lyftfrekvens	8 lyft/dag	10 lyft/dag	14 lyft/dag	29 lyft/dag	
	7 år	lyftfrekvens	5 lyft/dag	7 lyft/dag	10 lyft/dag	20 lyft/dag
	10 år	lyftfrekvens	4 lyft/dag	5 lyft/dag	7 lyft/dag	14 lyft/dag

\*Ett normalt lyft = 70 cm upp varav 40 cm med last följt av 70 cm ned varav 40 cm med last.

\*Ett normalt lyft = 27,6 tum upp varav 15,7 tum med last följt av 27,6 tum ned varav 15,7 tum med last.



Lyften får inte användas efter att dess förväntade livslängd har uppnåtts.



Lyften ska installeras av personal utbildad av Hill-Rom i enlighet med Likos gällande installationsanvisningar och rekommendationer för det aktuella lyftsystemet. Lyften får endast installeras i Liko takskenor avsedda för Liko skensystem.



Lyften får inte under några omständigheter modifieras. Kontakta Hill-Rom om du har några frågor.

Lyften får inte användas i områden där brandfarliga produkter förvaras eller där brandfarliga blandningar kan förekomma.

Användning av produkten i närheten av annan utrustning bör undvikas eftersom det kan leda till felaktig funktion. Om sådan användning är nödvändig, observera och säkerställ att annan utrustning fungerar normalt. Elektromagnetiska störningar kan påverka lyftprestanda för produkten. Modifiering genom användning av andra delar än originaldelar (kablar med mera) kan påverka den elektromagnetiska kompatibiliteten för produkten. Var särskilt försiktig om utrustning används som kan ge kraftiga störningar, t.ex. diatermienheter. Placera inte diatermikablarna på eller i närheten av produkten. Rådgör med utrustningsansvarig eller med leverantören om du har frågor.



## 2.2 Maxlast

Ett Liko™ lyftsystem är en kombination av produkter. Varje produkt har sin egen märkning för maximal belastning. Det är alltid den produkt i systemet med den lägsta angivna maxlasten som representerar hela lyftsystemets totala maxlast.

Lyftsystemet kan innehålla följande produkter: takskenor, en lyftmotor, en lyftbygel, en lyftsele eller andra rekommenderade tillbehör. Identifiera maxlasten för hela lyftsystemet genom att läsa av maxlasten för varje produkt i systemet. Kontakta en representant för Hill-Rom för stöd och råd.



Den totala maxlasten för ett lyftsystem bestäms alltid av den produkt i systemet som har den lägsta angivna maxlasten.

**Exempel:** Fastställ den maximala belastningen för lyftsystemet nedan.

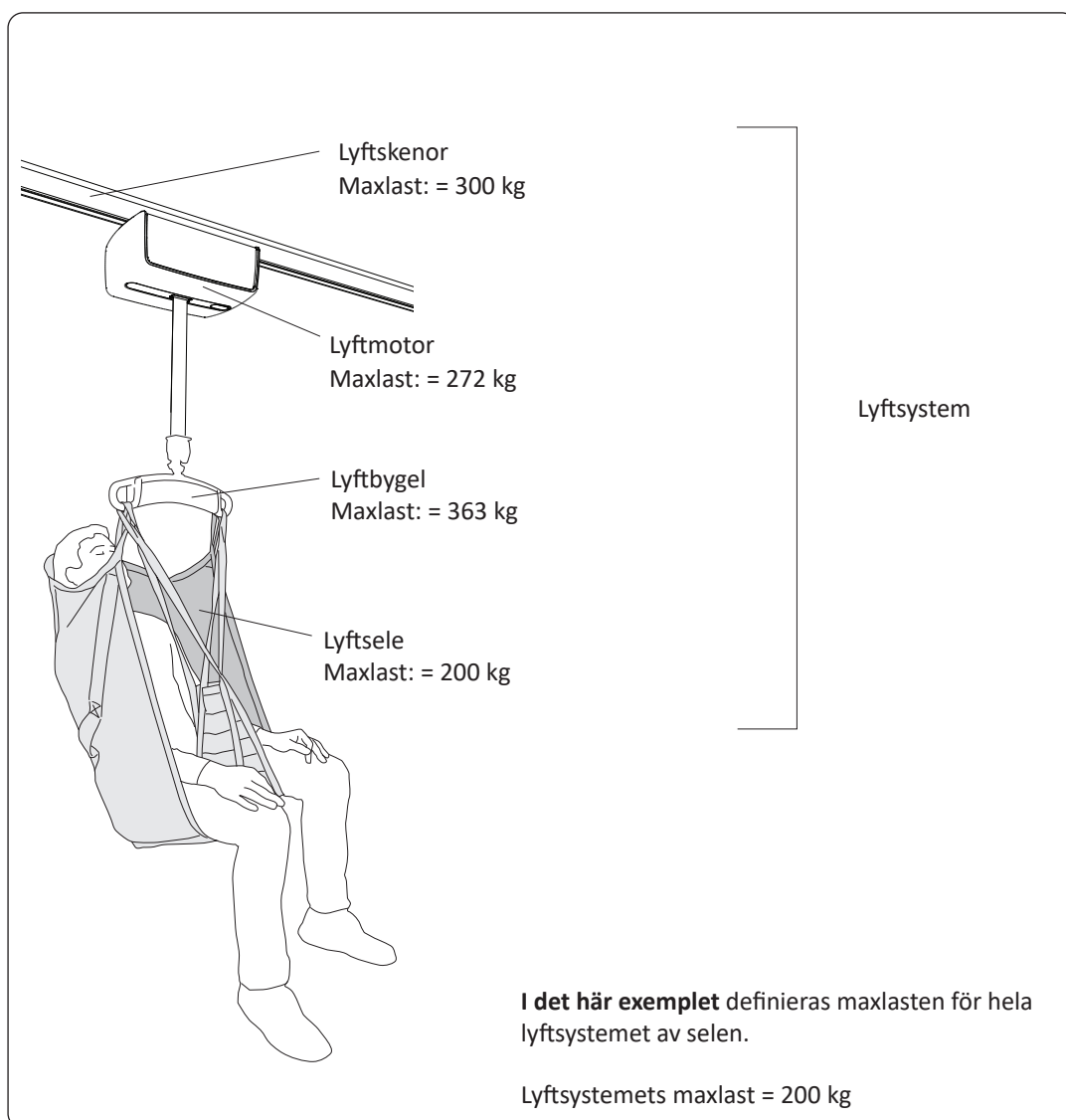



### 3. Bruksanvisning

Innan lyften används måste användaren informeras om korrekt handhavande av lyft och tillbehör. Studera därför noga bruksanvisningen för såväl lyft som lyfttillbehör.



Lämna aldrig barn utan tillsyn i närheten av lyften!

(Barn utsätts för risker som kan leda till livshotande skador, t.ex. om de faller.)



Handkontroll och sladd ska alltid hänga fritt från lyften utan kontakt med omgivande föremål innan och i samband med förflyttning av en brukare.



Kontrollera alltid lyftsystemet enligt "3.1 Kontrollera innan varje lyft".

#### 3.1 Kontrollera innan varje lyft

På lyftbandet, kontrollera att:

- lyftbandet är fritt från slitage och skador.
- lyftbandet hänger vertikalt och kan röra sig obehindrat.
- lyftbandet inte är vridet och att det utan problem kan köras in i lyftenheten.

På lyftbygeln, kontrollera att:

- lyftbygeln är korrekt monterad.
- lyftbygeln är fri från slitage och skador.
- lyftbygelns urkrokningsskydd fungerar.
- lyftbygeln hänger i jämn höjd och kan röra sig obehindrat.

På lyftselen, kontrollera att:

- lyftselen är rätt vald beträffande typ, storlek och material och utförande i förhållande till brukarens behov.
- lyftselen används korrekt och säkert. Se bruksanvisningen för aktuell lyftsele.
- lyftselen är korrekt applicerad på brukaren. Se bruksanvisningen för aktuell lyftsele.
- lyftselen är fri från slitage och skador. Se bruksanvisningen för aktuell lyftsele.
- lyftselen bandöglor är korrekt kopplade till lyftbygelns krokar. Se bruksanvisningen för aktuell lyftsele.

På övriga tillbehör, kontrollera att:

- lyfttillbehören är ordentligt fastsatta i lyften.
- lyfttillbehören är rätt valda i förhållande till brukarens behov.
- lyfttillbehören är oskadade.
- lyfttillbehören hänger vertikalt och kan röra sig obehindrat.

#### 3.2 Förflytta lyften rätt

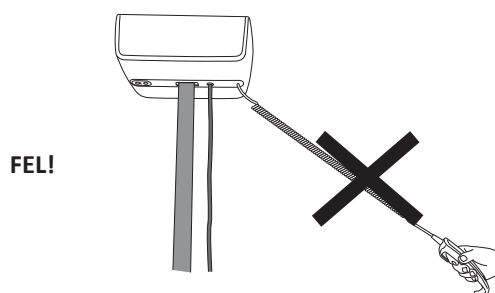
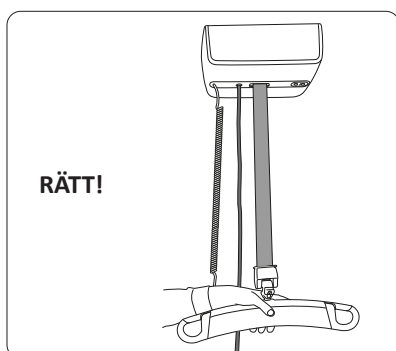

#### 3.3 Lämna lyften i rätt position efter användning

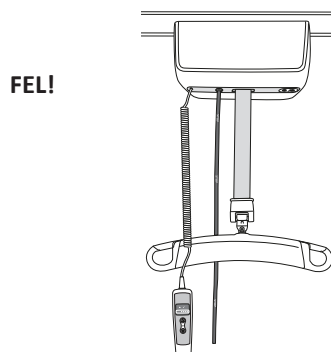
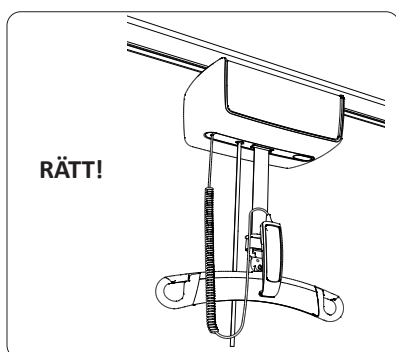

### 3.4 Välja rätt lyftsele

Liko har ett brett sortiment av lyftselar i olika modeller. Våra grundläggande modeller täcker de vanligaste lyftbehoven medan våra specialutformade modeller är för våra användare med särskilda behov. Alla selar har sina egna unika egenskaper och finns i olika storlekar. Att välja rätt modell och storlek på lyftselen är av största betydelse för säkerhet, funktion och komfort för användaren. Kontakta en representant för Hill-Rom för vägledning och stöd i att välja rätt lyftsele.

Obs! Läs alltid bruksanvisningen som medföljer Likos olika lyftselemodeller för korrekt och säker användning av lyftselar.

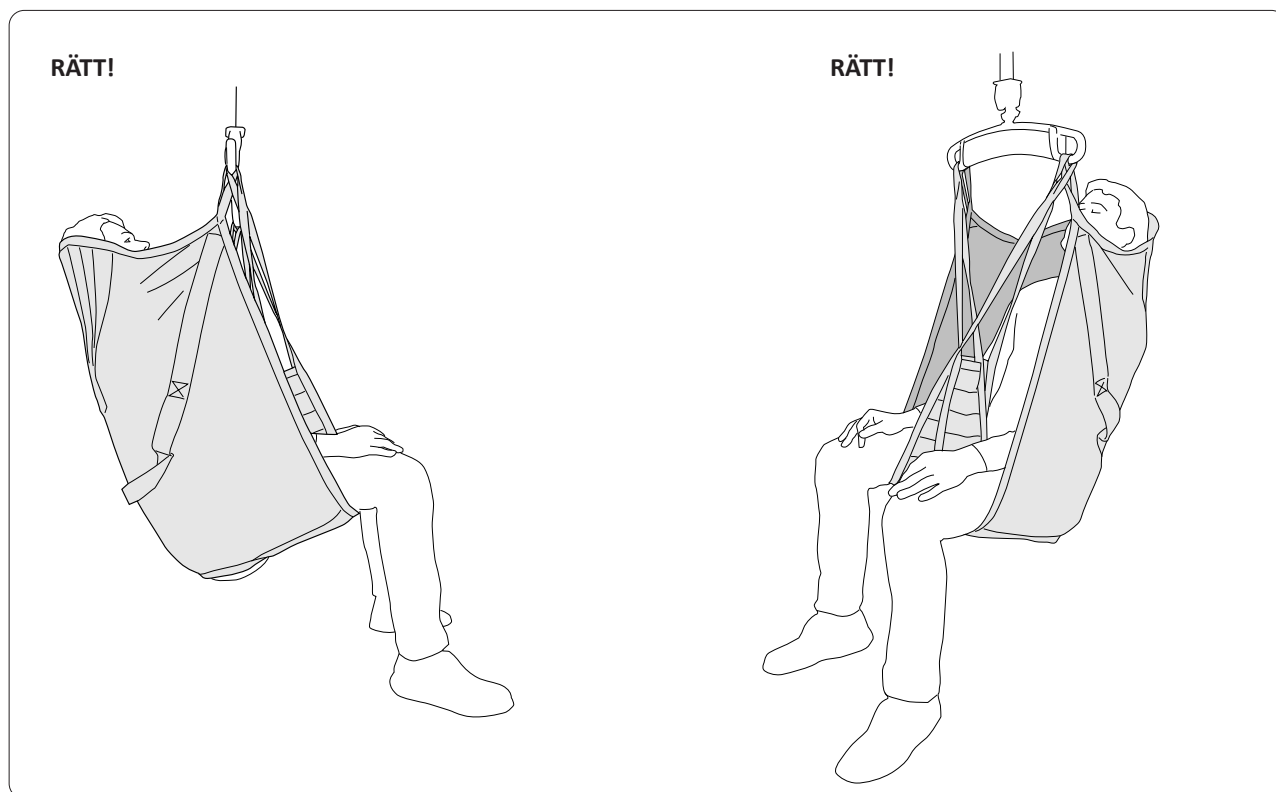

**FEL!**

**Om selen är för stor finns risk att:**

Brukaren kan glida ur selen. Se fig. 5.



Fig. 5

**FEL!**

**Om selen är för liten finns risk att:**

Brukarens huvud inte stöds och hamnar nära lyftbygeln. Lyftselen kan verka spänd mot brukaren. Se fig. 6.

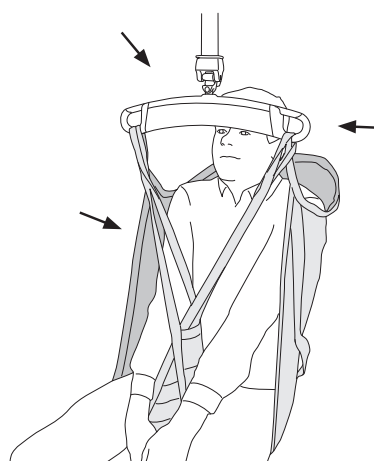

Fig. 6

### 3.5 Planera förflyttningen

Det är viktigt att planera lyftmomentet så att det sker så tryggt och smidigt som möjligt.

Att tänka på vid förflyttning:

- Arbeta alltid ergonomiskt. Nyttja brukarens förmåga att aktivt vara delaktig vid arbetsmomenten.
- Kontrollera att brukaren sitter säkert i lyftselen innan överflyttning sker till annan plats.
- Lyft aldrig en brukare högre från underlaget än vad som är nödvändigt för lyftets genomförande.
- Förflytta aldrig brukaren en längre sträcka än nödvändigt
- Förändringar i det omgivande området, t.ex. förändring i möblering kan orsaka störningar.



Lämna aldrig en brukare utan tillsyn i en lyftsituation!

#### Vid förflyttning till eller från säng:

Arbeta från sängens långsida.

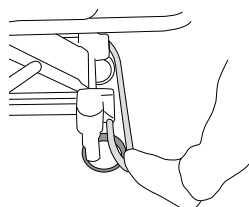
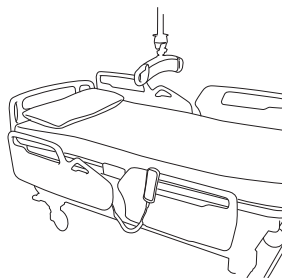

- Lås sängens hjul.

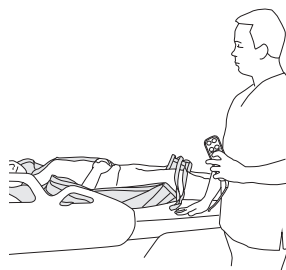

- Höj sängen till god arbetshöjd vid applicering av lyftsle.
- Följ bruksanvisningen för aktuell lyftsle för korrekt applicering och användning.

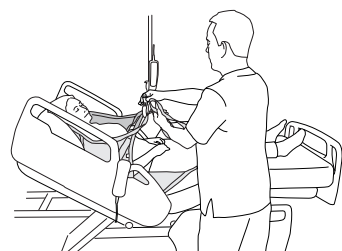

- Höj om möjligt sängens rygg innan lyftet påbörjas.



- Sänk sängen i samband med lyftet och förflyttningen för att minimera avståndet mellan golvet och brukaren vid förflyttning.

**Vid förflyttning till eller från stol/rullstol:**

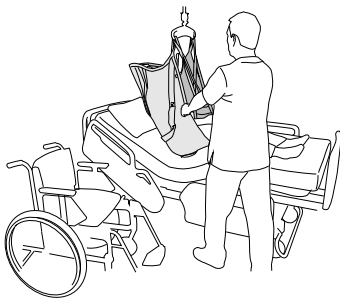
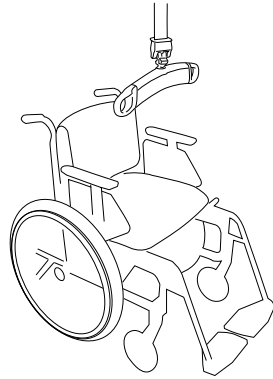

- Placera stolen så att avståndet för förflyttningen minimeras. Lås rullstolens hjul vid förflyttningar till eller från en rullstol.

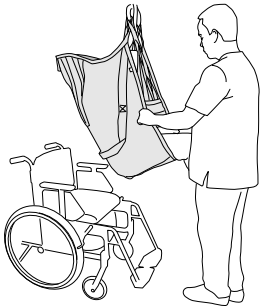

- Positionera brukaren ovanför stolens lyftpunkt. (Lås rullstolens hjul).

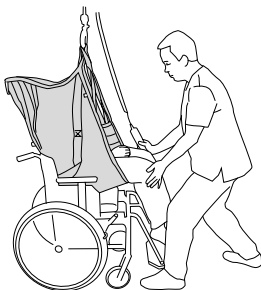

- Stöd brukares knän så att brukaren har stöd mot stolens ryggstöd när förflyttningen är avslutad.

### 3.6 Applicera lyftselen på brukaren

Läs bruksanvisning för aktuell lyftselse för korrekt applicering och användning av lyftselse.

### 3.7 Applicera lyftselse till lyftbygel

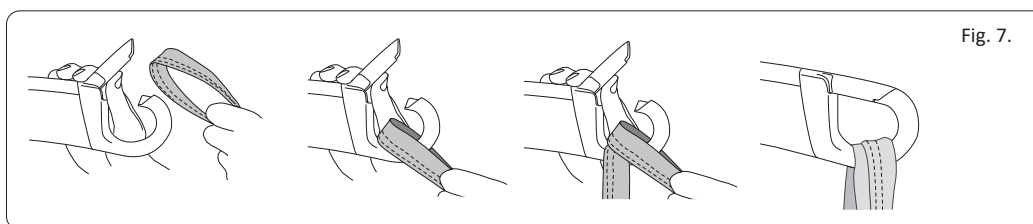

- För att applicera lyftselen rätt på brukaren och på lyftbygeln, studera alltid bruksanvisningen för lyftselen som ska användas vid tillfället.
- Lyft urkrokningskydden för att öppna lyftbygelns krokar. Se fig. 7. (Fäst först de övre bandöglorna och sedan benstödsöglorna i respektive lyftbygelkrok)
- Lyftselen är korrekt fastsatt när lyftbygeln hänger i jämnhöjd. Se fig. 8.
- Om lyftbygeln inte är i jämnhöjd, se fig. 9. Se bruksanvisningen för den lyftselse som används.

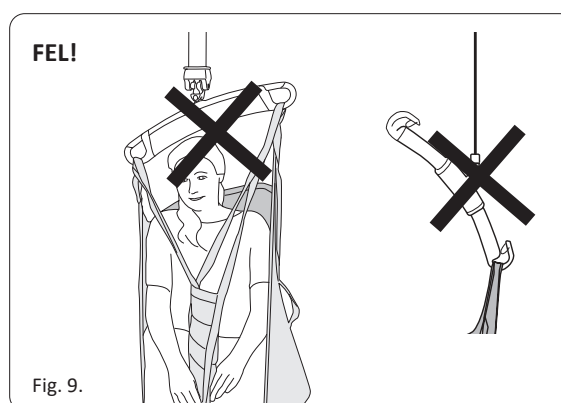
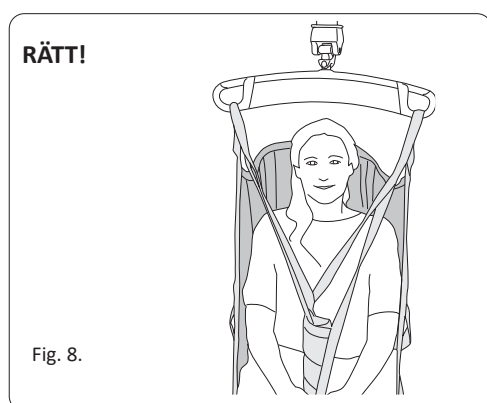

Lyftselsens bandöglor måste fästas på lyftbygeln krokar så att lyftbygeln urkrokningskydd stängs helt och förhindrar ofrivillig urkrokning av lyftselsens bandöglor.

### 3.8 Innan brukaren lyfts från underlaget:

1. Kontrollera att lyftbandet hänger vertikalt och att det inte är vridet eller snett. Se fig. 10, 11, 12.

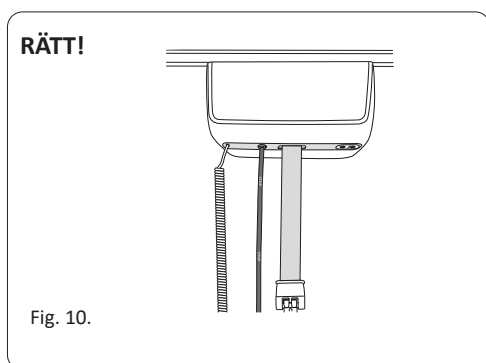

FEL!

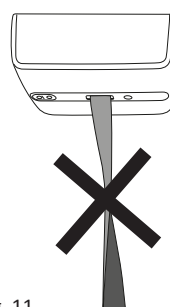

FEL!

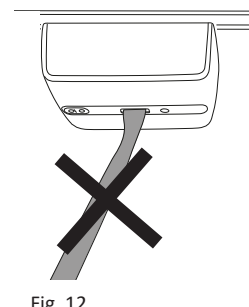

2. Höj lyftbygeln så att lyftselsens band är spända, men utan att lyfta brukaren från underlaget. Kontrollera att bandöglorna är ordentligt fastsatta i lyftbygeln krokar. Se fig. 13.

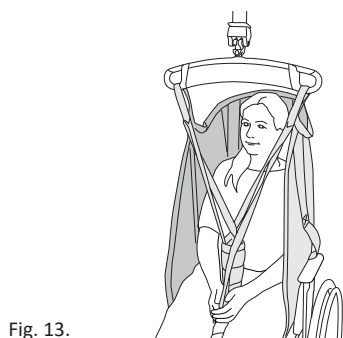

## 4 Funktioner och reglage

### 4.1 Handkontroll

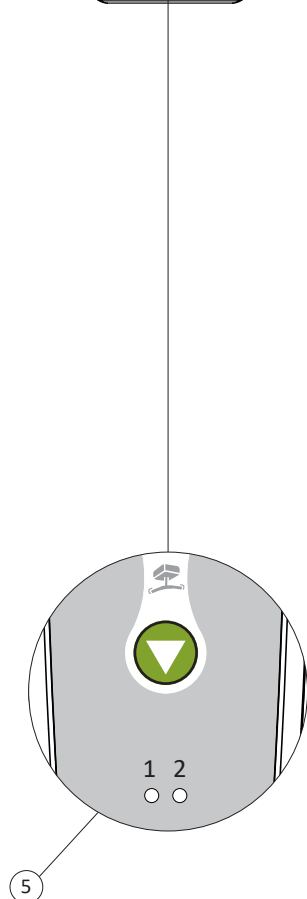
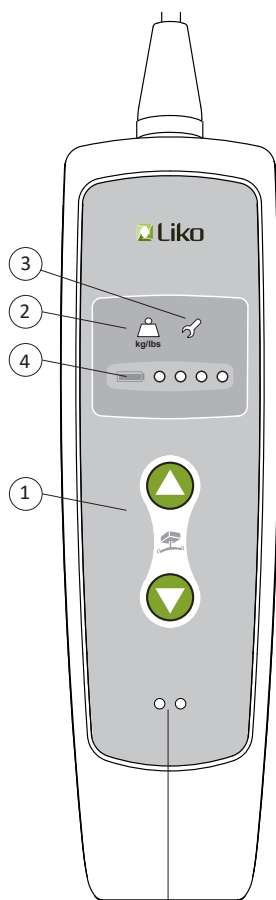

#### 1. Handhavande



##### Upp

Lyft rörelsen utgår från att handkontrollen hålls i den riktning som bilden visar. Rörelsen avstannar när knappen släpps.

##### Ned

Lyft rörelsen utgår från att handkontrollen hålls i den riktning som bilden visar. Rörelsen avstannar när knappen släpps.

#### 2. Överbelastning (lyften stannar) eller driftcykel överskriden

Lyftens maxlast har överskridits!

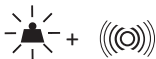

Lyften stannar, en signal ljuder och symbolen lyser gult. När symbolen släcks och ljudsignalen tystnar kan lyften användas igen. Kontrollera lasten, och att lyftsystemet inte påverkas av omgivande föremål.

Lyftens driftcykel har överskridits!



Symbolen blinkar gult.

– Lyftens kontinuerliga drifttid har överskridits!

Sänk brukaren till fast underlag. Låt lyften vila i cirka 40 minuter eller tills symbolen inte längre blinkar när någon av upp- eller nedknapparna trycks in.

När symbolen släcks kan lyften användas igen.

##### Driftcykel

Drifttid omfattar den tid lyften kan användas i kontinuerlig drift och den följande period av vila som krävs för att motorn ska svalna.

#### 3. Serviceinformation

Serviceperiod!  Symbolen lyser gult.

– kontakta en representant för Hill-Rom för service av lyften.

**Läs mer om service under "7.2 Service och 7.3 Serviceavtal" på sidan 22.**

Lyften kan under tiden användas som vanligt.

#### 4. Batteriinformation

Lyftens batterikraft indikeras av fyra lampor. Exempel: batteriladdningen är 100 % när alla lampor (1–4) lyser. När endast lampan (1) lyser återstår maximalt 25 % av batteriladdningen. Obs! Om lampan (1) blinkar och en signal  ljuder ska lyften laddas omedelbart.

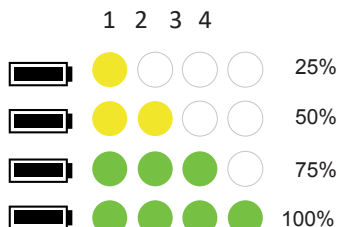

#### 5. Laddningsinformation

När handkontrollen är ansluten till vägg-laddaren indikerar lamporna:



Lampa 1 lyser gult när laddaren är ansluten till eluttaget  
Lampa 2 lyser gult när laddning pågår



Lampa 2 lyser grönt när batteriet är fulladdat.

**Läs mer i 4.4 "Ladda lyftens batteri" på sidan 18.**

## 4.2 Handkontroll med display

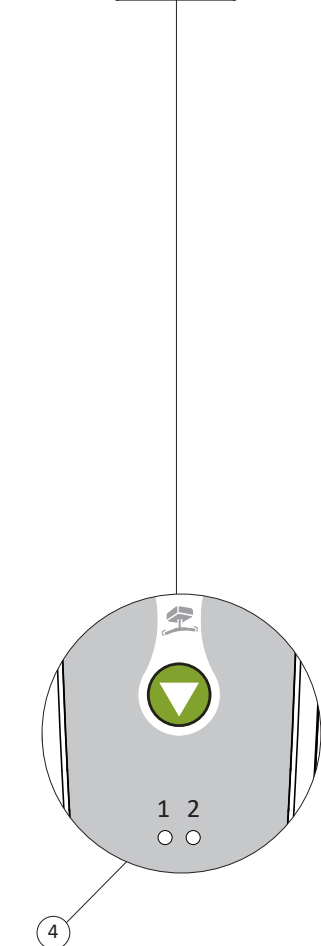
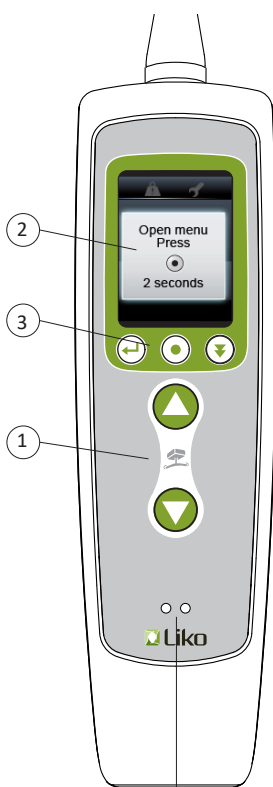

### 1. Handhavande



#### Upp

Lyftrörelsen utgår från att handkontrollen hålls i den riktning som bilden visar. Rörelsen avstannar när knappen släpps.

#### Ned

Lyftrörelsen utgår från att handkontrollen hålls i den riktning som bilden visar. Rörelsen avstannar när knappen släpps.

### 2. Display

Displayfönstret består av två fält.

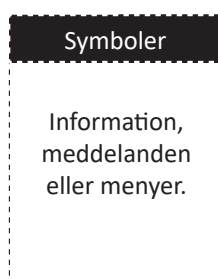

Lilla fältet: visar symboler

Stora fältet: visar annan information, meddelanden eller menyer.  
Läs mer på sidan 17.

När lyften används visar displayfönstret lyftens återstående batterinivå. Batterinivån indikeras av fyra fält. Exempel: batterinivån är 100 % när alla fyra fälten visas. Om endast ett fält visas återstår maximalt 25 % batterinivå. Obs! Om "Låg batterinivå" visas och en ljudsignal ((☉)) hörs bör lyften laddas omedelbart. Mindre än 10 % batterinivå återstår.

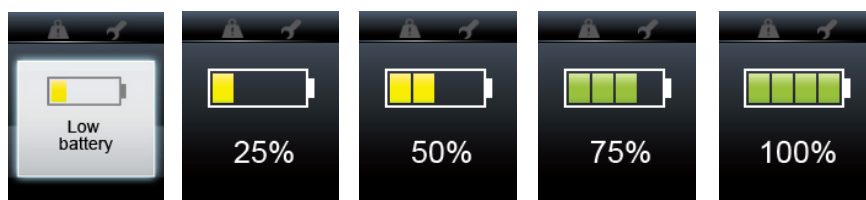

### 3. Hantera displayinformation i menyer

"Bakåt" "Välj" "Navigera"



### 4. Information vid laddning

Indikeringslampor på handkontrollen:

1 2  
 Lampa 1 lyser gult när laddaren är ansluten till eluttaget.

1 2  
 Lampa 2 lyser gult när laddning pågår

Lampa 2 lyser grönt när batteriet är fulladdat.

Läs mer i 4.4 "Ladda lyftens batteri" på sidan 18.

### 4.3 Menyér och information

Handkontrollens display har en användarmeny och en servicemeny. I användarmeny visas två typer av användningshistorik. Den första visar lyft som utförts under de senaste sju dagarna. Tunga lyft är minimum 200 kg. För att mäta ett sjudagarsintervall från ett visst datum, nollställ sjudagarsintervallet vid mättillfällets start. Läs mer om tunga lyft på sidan 8, 2.1 Avsedd användning.

Den andra användningshistoriken visar lyft, oavsett vikt, som utförts sedan lyften togs i bruk.

Det finns 14 olika språk att välja bland i Service-meny. Service-meny innehåller även information om när det är dags för nästa service.

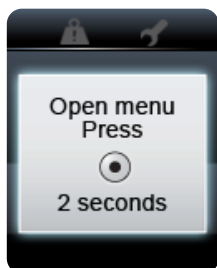

–Tryck in knappen på handkontrollen i två sekunder för att visa menyerna.

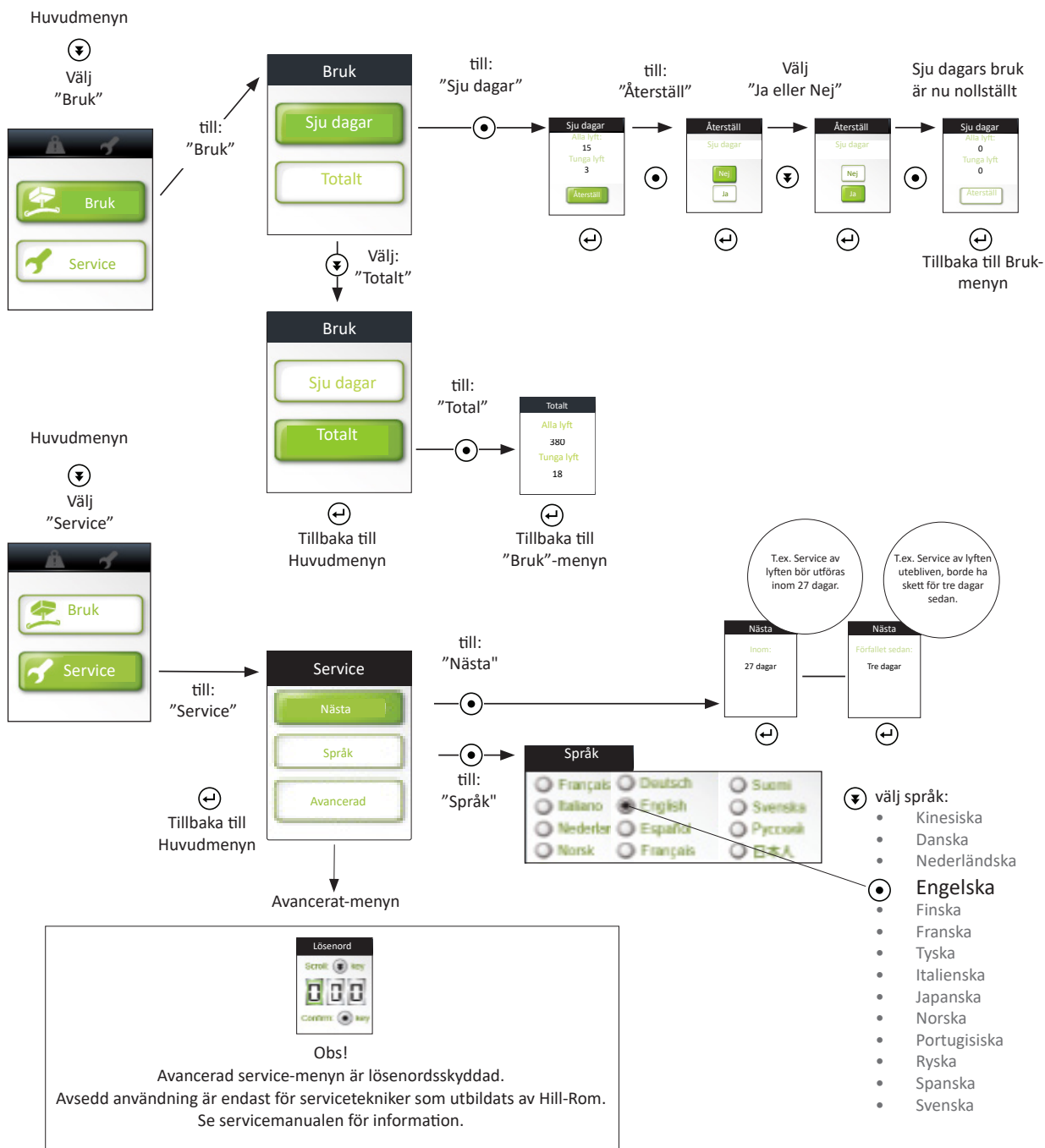



## Information om batterinivå.

När lyften används visas batteriets laddningsstatus i handkontrollens displayfönster.

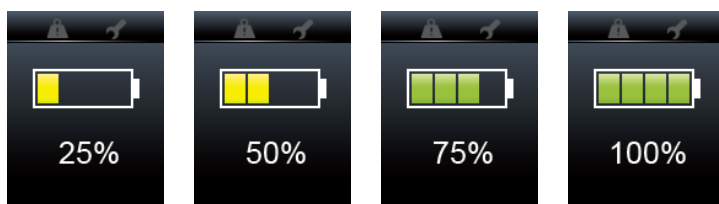

## Symboler och Information

Ett popup-meddelande visas i displayfönstret under fem sekunder eller tills någon av handkontrollens knappar trycks in.

### Till Menyer

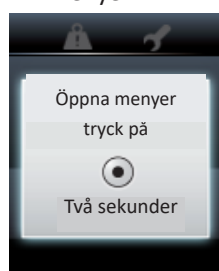

– För att visa menyerna Bruk eller Service: Tryck in -knappen på handkontrollen i två sekunder.

### Servicebehov

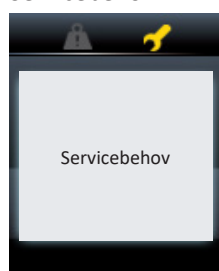

Symbolen lyser gult.  
– Beställ tid för service. Kontakta Hill-Rom.  
**Läs mer om service under 7.2 "Service" och 7.3 "Serviceavtal" på sidan 22.**  
Lyften kan under tiden användas som vanligt.

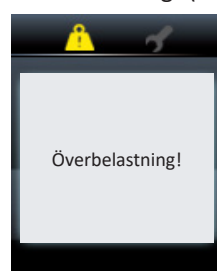

### Överbelastning! (maxlast)

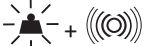

  
Symbolen lyser gult och en signal ljuder.  
Lyften stannar.  
Kontrollera belastningen och att lyften inte fastnat i omgivande föremål.  
När symbolen släcks och ljudsignalen tystnar kan lyften användas igen.

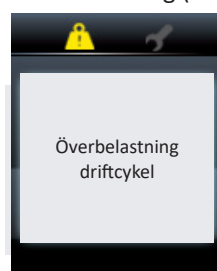
### Överbelastning (driftcykel)



  
Symbolen blinkar gult.  
Lyftens driftcykel har överskridits. Lyften kan användas för att sänka brukaren till fast underlag. Låt lyften vila i cirka 40 minuter eller tills meddelandet inte längre visas när knappen  eller  trycks in.  
När symbolens släcks kan lyften användas igen.  
**Läs mer om driftcykel på sidorna 14 och 24.**

### Låg batterinivå!



– Batteriet bör laddas snarast.

### Ingen kontakt!



– Handkontrollen har ingen kontakt med lyften.

### Nödstopp aktiverat!

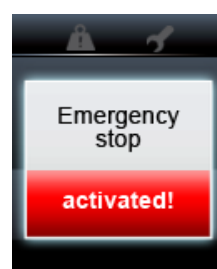

– Tryck in nödstoppsknappen på lyftens undersida för att avaktivera. (markerad)



### Lyft inte tillåtet!

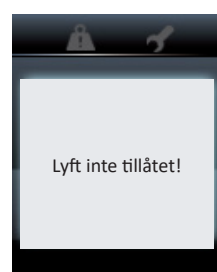

– Ett driftsfel har inträffat. Det är inte tillåtet att lyfta. Sänk brukaren till fast underlag. Kontakta en representant för Hill-Rom för service.

#### 4.4 Ladda lyftens batteri

Det är viktigt att lyftens batteri laddas regelbundet. Aktivera alltid lyftens laddningssystem när den inte används. Fullständig laddning uppnås efter högst sex timmar. Med ett fulladdat batteri kan ca 35 normala\* lyft med en last av högst 100 kg genomföras. Regelbunden laddning är viktigt för att maximera batteriets livslängd.

\*Ett normalt lyft = 70 cm upp varav 40 cm med last följt av 70 cm ned varav 40 cm med last.

**OBS!** Aktivera lyftens laddningssystem när lyften inte ska användas under en längre tidsperiod. Om laddaren inte kan användas bör nödstoppsfunktionen aktiveras för att förhindra urladdning av batteriet.

**Det går inte att ladda lyften när nödstoppet är aktiverat.**

#### Laddning med väggladdare (Art.nr 3305010-3305050)

1. – Kontrollera att lyftens nödstopp inte är aktiverat  
– Kontrollera att strömbrytaren på väggladdarens högra sida på höger sida är påslagen. Se fig. 1. (Strömbrytaren kan användas som nödströmbrytare om ett fel uppstår).
2. Placera handkontrollen i väggladdaren
3. Lampa (1) på handkontrollen lyser gult när laddaren är ansluten till eluttaget. Se fig. 2.
4. Laddaren startar automatiskt och lampan (2) lyser gult när laddning pågår. Se fig. 2.
5. När batteriet är fulladdat kopplar laddaren automatiskt från och lampan (2) på handkontrollen lyser grönt. Se fig. 2.

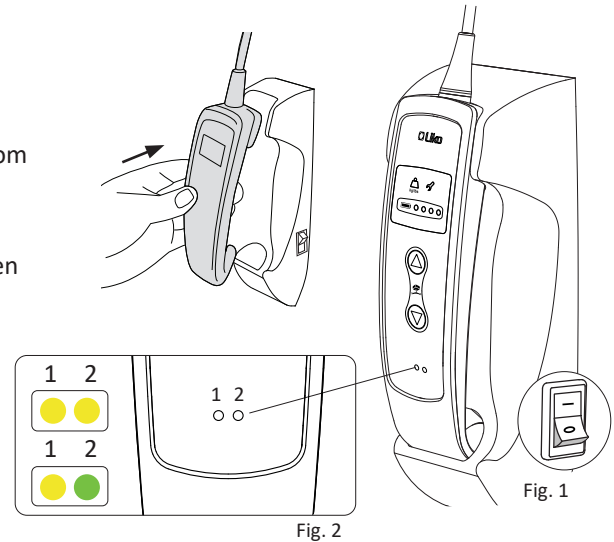



Använd aldrig andra strömkällor än de som rekommenderas av Liko™. Se tekniska data på sidan 24.

#### 4.5 Alternativa laddningssystem.

Liko In-Rail laddningssystem är ett användarvänligt laddningssystem som laddar lyften kontinuerligt när den inte används. När lyften används avbryts laddningen för att återupptas automatiskt ca fem minuter efter avslutad användning.

Indikering på handkontrollen. Se 4.4 fig. 2.

1 2  
 Lampa 1 lyser gult när laddaren är ansluten till eluttaget

1 2  
 Lampa 2 lyser gult när laddning pågår

Lampa 2 lyser grönt när batteriet är fulladdat.

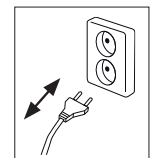

Eluttaget får inte blockeras. Kontakten kan vid driftsfel användas som strömbrytare!  
Kontakta en representant för Hill-Rom för mer information.

#### 4.6 Ändlägesbrytare

Lyft rörelsen stoppas med en lätt tryckning på ändlägesbrytaren. Om lyftbandet når högsta läget, drar snett eller viks dubbelt under lyft rörelsen så att ändlägesbrytaren i aktiveras, stoppas lyft rörelsen. Om ändlägesbrytaren har aktiverats kan lyften startas igen när t.ex. lyftbandet inte längre aktiverar ändlägesbrytaren. En viss fördröjning är normalt vid omstart.

**Var uppmärksam på att lyftbandet måste hållas sträckt då det körs in och ut ur lyftmotorn.**

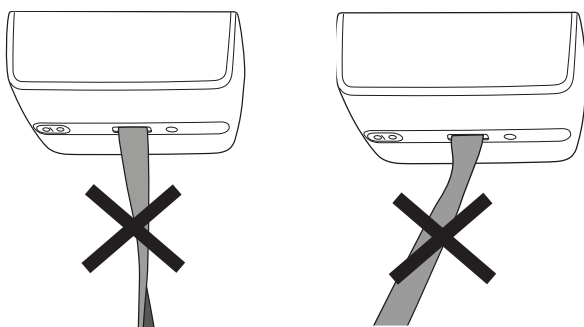

#### 4.7 Manöverpanel på lyften

Vid behov kan lyft rörelsen även styras utan handkontroll via knapparna ▲ och ▼ på manöverpanelen.

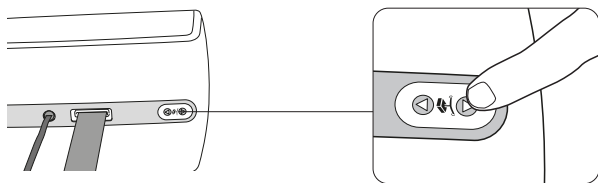

#### 4.8 Nödstopp

Aktivera nödstoppet: Dra ut nödstoppknappen med det röda nödstoppsnöret.

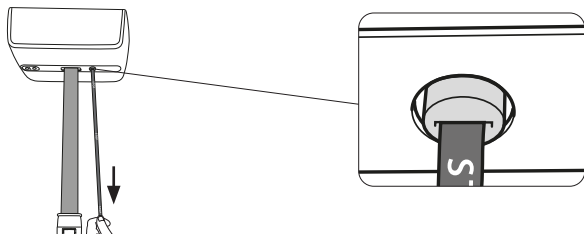

Återställ nödstoppet: Tryck in nödstoppknappen.

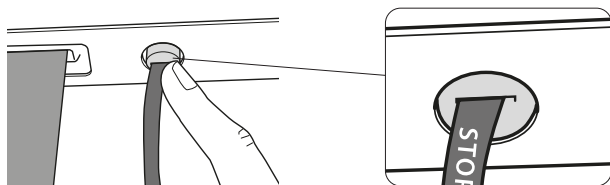

#### 4.9 Nödsänkning

Mekanisk nödsänkning:

1. Dra nedåt och 2. Släpp det röda nödstoppbandet. Se fig. 3a och 3b.

Upprepa 1–2 tills brukaren har sänkts ned till fast och säkert underlag och lyftbandet är slakt.

**Obs! Applicera belastningen under en funktionskontroll genom att dra försiktigt med ena handen i lyftbandet.**

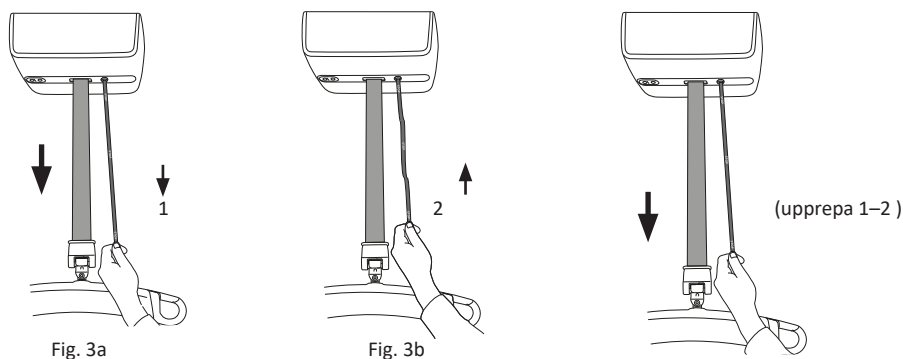

Elektrisk nödsänkning använd handkontrollen eller manöverpanelen på lyftmotorn. Obs! Nödstoppet får inte aktiveras! Tryck på nedknappen ▼ för att sänka brukaren till fast underlag och tills lyftbandet är slakt. Se sidan 19 "4.7 Manöverpanel på lyften" eller 4.1 Handkontroll".

#### 4.10 Snabbkoppling



Kontrollera alltid att snabbkopplingen är korrekt ansluten till lyftbandets fäste.

Dra ut den gröna knappen på snabbkoppling Multi. Se fig. 4a. Fäst snabbkopplingen till Multi-Link på lyftbandet och släpp knappen. Snabbkoppling Multi är nu fäst och låst vid lyftbandens Multi-Link. Se fig. 4b.

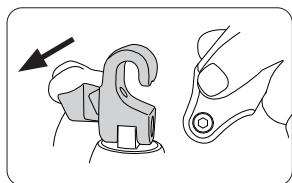

Fig. 4a

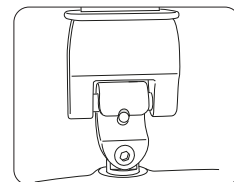
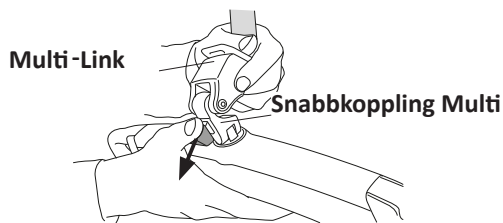
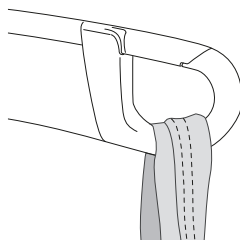
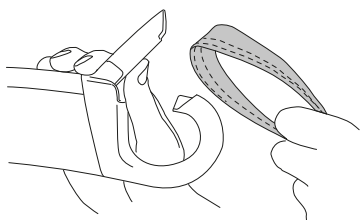

fig. 4b

#### 4.11 Urkrokningskydd på lyftbygel



### 5. Rekommenderade lyfttillbehör

Kontakta en representant för Hill-Rom för vägledning och stöd i att välja rätt lyftsele.



Att använda andra lyfttillbehör än de som rekommenderas av Liko™ kan medföra risk.

(Brukaren utsätts för risker som kan leda till livshotande skador, t.ex. om brukaren faller.)

Nedan hittar du lyfttillbehör som passar för LikoGuard™ taklyft.

**SlingGuard™ 450 med snabbkoppling Multi**  
Maxlast 363 kg

Art.nr 3308520

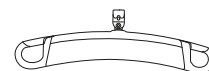

**SlingGuard™ 450**  
Maxlast 363 kg

Art.nr 3308020



**Kryssbygel 450** Art.nr 3156021  
Maxlast 300 kg  
(Fast monteringskit 4, art.nr 3308860 krävs)

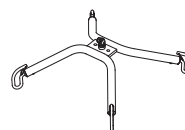

**Kryssbygel 670\***  
Maxlast 300 kg  
(Fast monteringskit 4, art.nr 3308860 krävs)

Art.nr 3156018

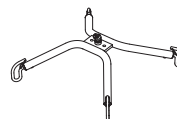

**Planlyft Flexo**  
Maxlast 300 kg  
(Fast monteringskit 4, art.nr 3308860 krävs)

Art.nr 3156057



**Planlyft Mod 600 IVA**  
(B = bredare modell)  
Maxlast 250 kg  
(Fast monteringskit 4, art.nr 3308860 krävs)

Art.nr 3156065B

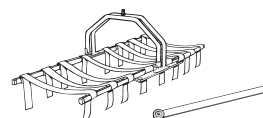

**Planlyft Bläckfisken**  
Maxlast 200 kg  
(Fast monteringskit 4, art.nr 3308860 krävs)

Art.nr 3156056



**LikoScale™ 350**  
(Snabbkopplingskit 1, art.nr 3308810 eller fast monteringskit 1, art.nr 3308820 krävs)

Art.nr 3156228



Endast för USA och Kanada:

**LikoScale 200, max. 200 kg**

Art.nr 3156225

**LikoScale 400, max. 400 kg**

Art.nr 3156226

(Snabbkopplingskit 1, art.nr 3308810 eller Fast monteringskit 1, art.nr 3308820 krävs)

Kontakta en representant för Hill-Rom för mer information.



**SlingGuard™ 670 Twin**  
Maxlast 363 kg

Art.nr 3308040

**SlingGuard™ 670 Twin med snabbkoppling Multi**  
Maxlast 363 kg

Art.nr 3308540

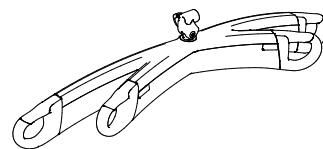

## 6. Felsökning

**Lyften fungerar inte**



1. Kontrollera att nödstoppknappen inte är intryckt.
  2. Ladda LikoGuard™ taklyft.
  3. Kontakta Hill-Rom om lyften fortfarande inte fungerar som förväntat.
- 

**Upprepade ljudsignaler hörs från lyften**



1. Ladda omedelbart LikoGuard™ taklyft.
  2. Kontakta Hill-Rom om lyften fortfarande inte fungerar som förväntat.
- 

**Lyften stannar i högt läge**



1. Kontrollera att nödstoppknappen inte är intryckt.
  2. Använd den mekaniska eller elektriska nödsänkningen för att sänka brukaren till fast underlag.
  3. Ladda LikoGuard™ taklyft.
  4. Kontakta Hill-Rom om lyften fortfarande inte fungerar som förväntat.
- 

**Lyften uppnår inte maximal lyftkapacitet**



1. Ladda LikoGuard™ taklyft.
  2. Kontakta Hill-Rom om lyften fortfarande inte fungerar som förväntat.
- 

**Vid missljud från lyften!**



Kontakta Hill-Rom.

---

## 7 Tillsyn och underhåll

### 7.1 Skötsel och underhåll

För problemfri användning bör vissa detaljer kontrolleras varje dag innan lyften används:

- inspektera lyften och kontrollera att inga yttre skador har uppkommit
- Kontrollera infästningen av lyftbygeln
- Kontrollera lyftbandets slitage, samt att bandet inte är vridet.
- Kontrollera urkrokningskyddens funktion.
- Kontrollera lyft Rörelsens funktion, uppåt och nedåt, med både handkontroll och lyftens manöverpanel.
- Kontrollera att den elektriska nödsänkningen fungerar.
- Kontrollera att den mekaniska nödsänkningen fungerar. Se "4.9 Nödsänkning" på sidan 19.
- Ladda batterierna varje dag lyften använts och kontrollera då att laddaren fungerar.

Rengör lyften vid behov genom att torka av den med en trasa fuktad med varmt vatten.

För detaljerad information om rengöring och desinfektion av Hill-Rom-produkten, se avsnittet "9. Rengöring och desinfektion" på sidorna 28–29.

**Lyften ska inte utsättas för rinnande vatten.**

### 7.2 Service

LikoGuard™ taklyft ska genomgå periodisk inspektion minst en gång per år. Service får inte utföras medan brukaren sitter i lyften.



Inspektion och underhåll av produkten ska utföras av personal som har utbildats av Hill-Rom med Liko™ originalreservdelar och enligt Liko™ servicemanual.



Byte av litiumbatteri kan orsaka skada och ska alltid göras av Hill-Rom-utbildad personal.

### 7.3 Serviceavtal

Hill-Rom erbjuder serviceavtal för underhåll och periodisk inspektion av Liko-produkter.

### 7.4 Förväntad livslängd

Produkten har en förväntad livslängd på tio år vid korrekt handhavande, utförd service och periodisk inspektion i enlighet med Likos instruktioner. Läs mer om produktens förväntade livslängd i avsnitt "2.1 Avsedd användning" på sidan 7.



Produkten ska användas enligt rekommendationer om förväntad livslängd.



Delar som utsätts för slitage ska bytas ut om de skadas eller om den angivna förväntade livslängden har överskridits!

Delarna nedan utsätts för slitage och har en viss förväntad livslängd:

– Lyftband, förväntad livslängd fem år.

### 7.5 Transport och förvaring

Miljön där lyften förvaras bör ha en temperatur på -25 °C till + 40 °C vid en relativ luftfuktighet på upp till 93 %, icke-kondenserande. Miljön där lyften transporteras bör ha en temperatur på -25 °C till + 70 °C vid en relativ luftfuktighet på upp till 93 %, icke-kondenserande. Lufttrycksintervall på 700–1 060 hPa.



Under transport och förvaring måste produkten hanteras enligt 7.5 Transport och förvaring.

### 7.6 Produktändringar

Likos produkter utvecklas ständigt varför vi förbehåller oss rätten till ändringar i produkter utan föregående notis. Kontakta en representant för Hill-Rom för att få information, råd och eventuella uppdateringar.

Design and Quality by Liko in Sweden

Hill-Roms hanteringssystem är kvalitetscertifierat enligt ISO 9001 och dess motsvarighet för medicintekniska företag, ISO 13485. Hill-Roms hanteringssystem är också certifierat i enlighet med miljöstandarden ISO 14001.

### 7.7 Meddelande till användare och brukare i EU

Alla allvarliga incidenter som har inträffat i relation till produkten ska rapporteras till tillverkaren och berörd myndighet i medlemsstaten där användaren och/eller brukaren befinner sig.

## 7.8 Rengöringsinstruktioner

Hill-Rom gör utvärderingar och vägleder användarna om säker hantering och kassering av produkter för att förebygga skador, inklusive, men inte begränsat till: skärsår, sticksår, skrubbsår och eventuell rengöring och desinficering av den medicintekniska produkten efter användning och före kassering.

Kunderna bör följa alla federala, statliga, regionala och/eller lokala lagar och förordningar som gäller säker kassering av medicinsk utrustning och tillbehör. Vid tveksamhet ska användaren av enheten i första hand kontakta Hill-Roms tekniska support för råd om säker kassering.

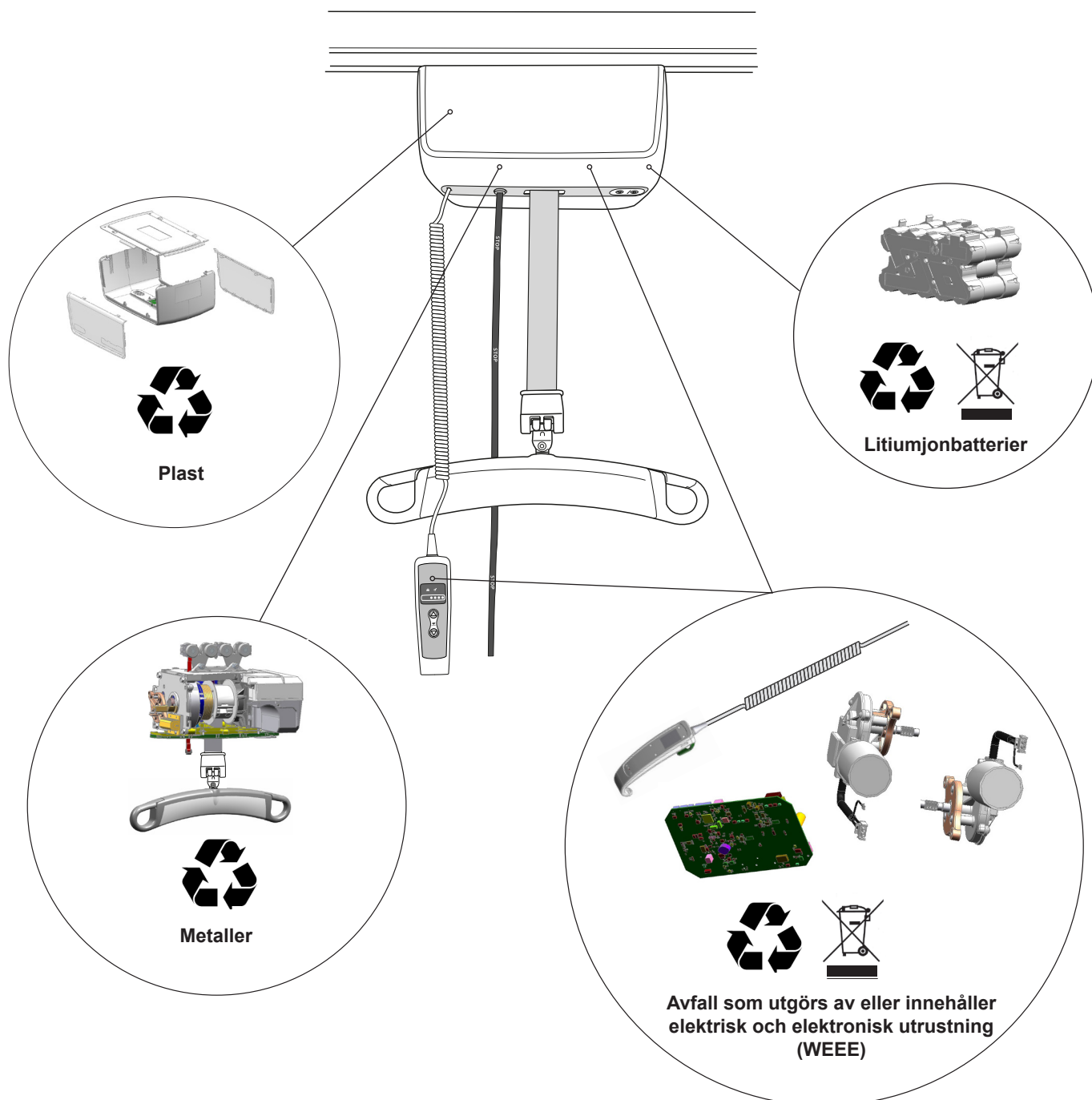



The LikoGuard™ taklyft uppfyller direktivet 2012/19/EEG om avfall från elektrisk och elektronisk utrustning. Uttjänta batterier lämnas till närmaste återvinningsstation enligt lokala regler eller till personal som utbildats av Hill-Rom.



## 8 Produktdata

### 8.1 Tekniska specifikationer

Maxlast	L: 272 kg XL: 363 kg	Nödsänkning:	Mekanisk Elektrisk
Batteri:	25,2 V/4,2 Ah	Nödhöjning:	Elektrisk
Batteriladdare:	Inbyggt batteri	Driftscykel: (Intermittent drift)	10/90 max. 2 min (0–272 kg) 5/95 max. 2 min (272–363 kg)
Strömkälla:	Väggladdare, art.nr 3305010–3305050 Ingång: 100–240 V AC, 50/60 Hz, 0,9 A Utgång: 24 V DC, 1,36 A	Ljudnivå:	70 dB(A)
	IRC-laddare, art.nr 3305510–3305550 Ingång: 100–240 V AC, 50/60 Hz, 1,2 A Utgång: 27,6–29,5 V DC, 1,5 A	Lyftmotor	
Lyfthastighet:	5–6 cm/sek. med en belastning mellan 0 och 100 kg 4–6 cm/sek med en belastning på 100 kg eller mer	Skyddsklass:	IP X4 (fuktmotstånd)
Lyftområde:	Min. 2 300 mm	Skyddsklass för handkontroll:	IP X7 (fuktmotstånd)
Elektriska data:	25,2 V/30 A	Tryckkraft, manöverdon:	4,9 N
Säkring:	Typ: 0287020 Spänning: 32 VDC, brytförmåga: 1 000 A driftshastighet: 150 ms–5s	Omgivande funktionell miljö:	Temp. +5 °C till +40 °C, relativ luftfuktighet på 15 % till 93 %, icke-kondenserande. Lufttrycksintervall på 700 kPa till 1 060 kPa.
Lyftmotorns vikt:	14 kg	 Avsedd för inomhusbruk.	
		 Skyddsklass mot elektriska stötar, typ B.	

 Produkten får endast användas i den rekommenderade miljön.

### 8.2 Dimensioner

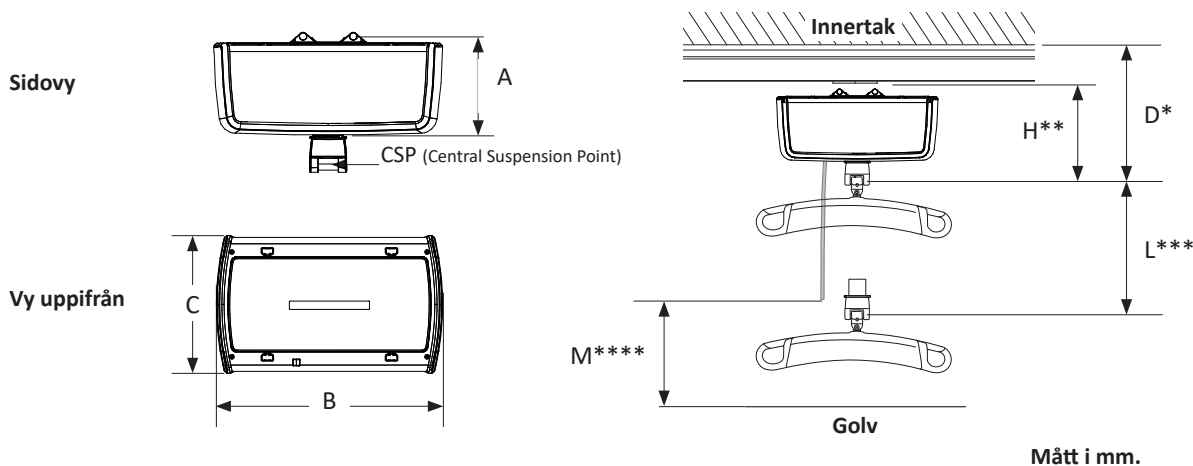

Mått i mm.						
A	B	C	D*	H**	L***	M****
178	410	250	323	232	2300	1400

\* Minsta avstånd från innertak till CSP vid max. lyfthöjd.

\*\* Inbyggnadsmått: avståndet mellan infästningspunkt för lyftenhet till åkvagn och CSP vid max. lyfthöjd.

\*\*\* Lyftområde: avståndet mellan max. lyfthöjd och min. lyfthöjd, mätt vid CSP.

\*\*\*\* Höjd M ska justeras vid installation.



The LikoGuard™ taklyft är testad av ett ackrediterat testinstitut.

### 8.3 Elektromagnetisk strålning

Vägledning och tillverkardeklaration – elektromagnetiska emissioner		
Produkten är avsedd att användas i den elektromagnetiska miljö som anges nedan. Kunden eller användaren av produkten måste säkerställa att den används i en sådan miljö.		
Strålningstest	Efterlevnad	Elektromagnetisk miljö – riktlinjer
RF-emissioner CISPR 11	Grupp 1	Användning av RF-energi endast för interna funktioner. Dess RF-utstrålning är därför mycket låg och det är inte sannolikt att störningar orsakas på elektronisk utrustning i närheten.
RF-emissioner CISPR 11	Klass B	Lämplig att använda på alla institutioner, även i bostäder som erhåller ström från ett allmänt lågspänningsnät som levererar ström till byggnader som är avsedda för bostäder.
Harmoniska emissioner IEC 61000-3-2	Uppfyller kraven	
Emission av spänningsfluktuationer/flimmar IEC 61000-3-3	Uppfyller kraven	

### 8.4 Elektromagnetisk Immunitet

All oavsiktlig rörelse hos den testade enheten är otillåten enligt EMCs godkännandekriterier.

Vägledning och tillverkardeklaration – elektromagnetisk immunitet			
Produkten är avsedd att användas i den elektromagnetiska miljö som anges nedan. Kunden eller användaren av produkten måste säkerställa att den används i en sådan miljö.			
Immunitetstest	Testnivå enligt IEC 60601	Överensstämmelsenivå	Elektromagnetisk miljö – riktlinjer
Elektrostatisk urladdning (ESD) IEC 61000-4-2	± 8 kV kontakt ± 15 kV luft	± 8 kV kontakt ± 2, 4, 8, 15 kV luft	± 8 kV kontakt ± 15 kV luft, relativ luftfuktigheten bör vara minst 15 %.
Elektrisk snabb transient/pulsskur IEC 61000-4-4	± 2 kV för strömförsörjningsledningar ± 1 kV för ingångs-/utgångsledningar	± 2 kV för strömförsörjningsledningar N/A för ingångs-/utgångsledningar	Nätströmskvaliteten ska motsvara nätströmmen i en vanlig kommersiell miljö, sjukhusmiljö eller hemsjukvård
Strömsprång IEC 61000-4-5	± 1 kV differentiellt läge ± 2 kV normalt läge	± 0,5 och ± 1 kV differentiellt läge N/A för normalt läge	Nätströmskvaliteten ska motsvara nätströmmen i en vanlig kommersiell miljö, sjukhusmiljö eller hemsjukvård
Kortvariga spänningssänkningar, spänningssvikt och spänningsvariationer i ingående nätströmskablar IEC 61000-4-11	0 % UT för 0,5 cykler vid 0°, 45°, 90°, 135°, 180°, 225°, 270° och 315°  0 % UT, 1 cykel vid 0 °C  70 % UT för 25 cykler på 50 Hz 30 cykler vid 60 Hz vid 0°  0 % UT, 250 cykler vid 50 Hz och 300 cykler vid 60 Hz		Nätströmskvaliteten ska motsvara nätströmmen i en vanlig kommersiell miljö, sjukhusmiljö eller hemsjukvård.  Om användaren av lyften behöver kontinuerlig drift under strömbrott rekommenderas att mobillyften strömförsörjs via en avbrottsfri strömkälla eller ett batteri.
Nätfrekvensens (60 Hz) magnetfält IEC 61000-4-8	30 A/m	Uppfyller kraven	Kraftfrekventa magnetfält ska vara på nivåer som är karakteristiska för en vanlig plats i en vanlig kommersiell miljö, sjukhusmiljö eller hemsjukvård.
<b>ANM. U<sub>T</sub> är elnätets spänning innan testnivån tillämpas.</b>			



## Vägledning och tillverkardeklaration – elektromagnetisk immunitet

Produkten är avsedd att användas i den elektromagnetiska miljö som anges nedan.  
Kunden eller användaren av produkten måste säkerställa att den används i en sådan miljö.

Immunitetstest	IEC 60601 test nivå	Överensstämmelsenivå	Elektromagnetisk miljö – riktlinjer
Ledd RF IEC 61000-4-6	6 Vrms 150 kHz till 80 MHz	6 Vrms 150 kHz till 80 MHz	<p>Bärbar och mobil RF-kommunikationsutrustning ska inte användas närmare någon del av LR, inklusive kablarna, än det rekommenderade minsta avstånd som beräknats med den ekvation som är tillämplig för sändarens frekvens.</p> <p>Rekommenderat separationsavstånd</p> $d = 1,2 \sqrt{P}$ $d = 1,2 \sqrt{P} \quad 80 \text{ MHz till } 800 \text{ MHz}$ $d = 2,3 \sqrt{P} \quad 800 \text{ MHz till } 2,7 \text{ GHz}$ <p>där P är sändarens maximala nominella uteffekt i watt (W) enligt tillverkaren av sändaren och d är det rekommenderade separationsavståndet i meter (m).</p> <p>Fältstyrkor från fasta RF-sändare, enligt bestämning vid en elektromagnetisk undersökning på plats,<sup>a</sup> ska understiga överensstämmelsenivån inom varje frekvensområde.<sup>b</sup></p> <p>Störningar kan förekomma i närheten av utrustning som är märkt med symbolen nedan.</p> 
Utstrålad RF IEC 61000-4-3	10 V/m 80 MHz till 2,7 GHz	10 V/m 80 MHz till 2,7 GHz	

**Anm. 1:** Vid 80 MHz och 800 MHz gäller det högre frekvensområdet.

**Anm. 2:** Dessa riktlinjer är eventuellt inte tillämpliga i alla situationer. Elektromagnetisk utbredning påverkas av absorption och reflektioner från byggnader, föremål och människor.

<sup>a</sup> Fältstyrkor från fasta sändare, till exempel basstationer för radiotelefoner (mobiltelefoner/sladdlösa telefoner) och mobil radioutrustning som används på land, amatörradio, AM- och FM-radiosändning och TV-sändning kan inte förutsägas teoretiskt med någon exakthet. För bedömning av den elektromagnetiska miljön med hänsyn till fasta RF-sändare bör den elektromagnetiska miljön på platsen undersökas. Om den uppmätta fältstyrkan på den plats där LR används är större än den tillämpliga RF-överensstämmelsenivån ovan ska LR övervakas så att det säkerställs att den fungerar korrekt. Om LR inte fungerar korrekt kan ytterligare åtgärder bli nödvändiga, till exempel att vända eller flytta den.

<sup>b</sup> Över frekvensområdet 150 kHz till 80 MHz ska fältstyrkan vara mindre än 10 V/m.

**Rekommenderat separationsavstånd mellan bärbar utrustning och mobil RF-kommunikationsutrustning och LikoGuard™ taklyft**

Produkten är avsedd att användas i en elektromagnetisk miljö där de utstrålade RF-störningarna är kontrollerade. Kunden eller användaren av lyften kan hjälpa till att förhindra elektromagnetisk störning genom att iaktta det minsta avståndet mellan bärbar och mobil RF-kommunikationsutrustning (sändare) och taklyften, enligt rekommendationen nedan, enligt maximal uteffekt för kommunikationsutrustningen.

Sändarens nominella maximala uteffekt (W)	Separationsavstånd enligt sändarens frekvens (m)		
	150 kHz till 80 MHz $d = 1,2\sqrt{P}$	80 MHz till 800 MHz $d = 1,2\sqrt{P}$	800 MHz till 2,7 GHz $d = 2,3\sqrt{P}$
0,01	0,12	0,12	0,24
0,1	0,38	0,38	0,73
1	1,2	1,2	2,3
10	3,8	3,8	7,3
100	12	12	23

För sändare med en nominell maximal uteffekt som inte anges ovan kan det rekommenderade separationsavståndet d i meter (m) uppskattas med hjälp av den tillämpliga ekvationen för sändarens frekvens, där P är sändarens maximala nominella uteffekt i watt (W) enligt tillverkaren av sändaren.

**Anm. 1:** Vid 80 MHz och 800 MHz gäller separationsavståndet för det högre frekvensområdet.

**Anm. 2:** Dessa riktlinjer gäller eventuellt inte i alla situationer. Elektromagnetisk fortplantning påverkas av absorption och reflexion av byggnader, föremål och människor.

**För testnivån för utstrålad RF-immunitet:**

$$E = \frac{6}{d} \sqrt{P}$$

Där P är maximal effekt i W, d är det minsta avståndet i m och E är immunitetstestnivån i V/m. Faktor 6 är en kompromiss för en rad antennfaktorer för att förenkla testet.

## Vägledning och tillverkardeklaration – elektromagnetisk immunitet

Produkten är avsedd att användas i den elektromagnetiska miljö som anges nedan. Kunden eller användaren av produkten måste säkerställa att den används i en sådan miljö.

**”Grundläggande prestanda enligt tillverkaren: Produkten ska inte röra sig oavsiktligt medan den utsätts för störningar.”**

Testfrekvens (MHz)	Band <sup>a)</sup> (MHz)	Service <sup>a)</sup>	Modulering <sup>b)</sup>	Maximal effekt (W)	Avstånd (m)	Immunitetstestnivå (V/m)
385	380–390	TETRA 400	Pulsmodulering <sup>b)</sup> 18 Hz	1,8	0,3	27
450	430–470	GMRS 460, FRS 460	FM <sup>c)</sup> ± 5 kHz avvikelse 1 kHz sinusvåg	2	0,3	28
710	704–787	LTE-band 13, 17	Pulsmodulering <sup>b)</sup> 217 Hz	0,2	0,3	9
745						
780						
810	800–960	GSM 800/900, TETRA 800, IDEN 820, CDMA 850, LTE-band 5	Pulsmodulering <sup>b)</sup> 18 Hz	2	0,3	28
870						
930						
1720	1 700–1 990	GSM 1800, CDMA 1900, GSM 1900, DECT, LTE-band 1, 3, 4, 25 UMTS	Pulsmodulering <sup>b)</sup> 217 Hz	2	0,3	28
1 845						
1 970						
2 450	2 400–2 570	Bluetooth, WLAN, 802.11 b/g/n, RFID 2450 LTE-band 7	Pulsmodulering <sup>b)</sup> 217 Hz	2	0,3	28
5 240	5 100–5 800	WLAN 802.11 a/n	Pulsmodulering <sup>b)</sup> 217 Hz	0,2	0,3	9
5 500						
5 785						

Obs! Om det är nödvändigt att uppnå IMMUNITETSTESTNIVÅ kan avståndet mellan den sändande antennen och ME-UTRUSTNINGEN eller ME-SYSTEMET minskas till 1 meter. 1 meters testavstånd är tillåtet enligt IEC 61000-4-3.

a) För vissa tjänster ingår endast upplänksfrekvenser.

b) Operatören ska moduleras med en fyrkantsvågssignal på 50 % av driftscykeln.

c) Som ett alternativ till FM-modulering kan 50 % pulsmodulering vid 18 Hz användas eftersom även om det inte representerar faktisk modulering skulle det vara det värsta tänkbara fallet.

## 9. Rengöring och desinfektion

 Rengöring och desinfektion ska alltid utföras enligt denna instruktion.

Alla delar måste alltid hållas rena för att undvika infektionsrisk. Nödvändiga försiktighetsåtgärder måste vidtas för att avlägsna alla synliga fläckar och all smuts. Den rengörings- och desinfektionsmetod som beskrivs gäller specifikt för lyften och samtliga tillbehör. Den har utformats för att spara tid och bidra till att effektivt bekämpa vårdrelaterade infektioner.

### 9.1 Utrustning

- Skyddsutrustning (såsom gummihandskar, skyddsglasögon, förkläde, munskydd/skyddsmask och skoskydd) enligt riktlinjer och rutiner i er verksamhet och tillverkarens instruktioner.
- Rena hinkar
- Torkdukar
- Mjuka borstar
- Varmt vatten
- Se 9.4 "Tillämpning av rengörings- och desinfektionsmedel på LikoGuard™ taklyft" på sidan 29 för att finna lämpliga rengörings- och desinfektionsmedel.

### 9.2 Rengöringsinstruktioner

Rengöring av lyft eller lyfttillbehör bör ske regelbundet baserat på användandets eller verksamhetens behov.

1. Koppla bort lyftens anslutning till strömkälla innan rengöring och desinfektion påbörjas.
2. Rengör lyften med en trasa fuktad med varmt vatten och ett neutralt rengöringsmedel godkänt av din arbetsplats. En mjuk borste kan användas för att ta bort fläckar och beständig smuts.
3. Torka av hela lyften med början uppifrån och ned. Trasan ska inte vara så fuktig att det droppar från den. Sänk lyftbygel för att komma åt hela lyftbandet. Efter rengöring av lyftbandet, se till att bandet har torkat innan lyftbygeln höjs.

 Använd inte något av följande medel på lyftbandet eller på nödstoppsnöret; CSI, Oxivir Tb, Dispatch, Chlor-Clean, Dismozon Pur eller motsvarande.

4. Ägna speciell uppmärksamhet åt följande områden:

- Lyftband
- Manöverpanel
- Nödstoppknapp
- Nödstoppsnöret/mekanisk nödsänkning
- Lyftbygel
- Handkontroll

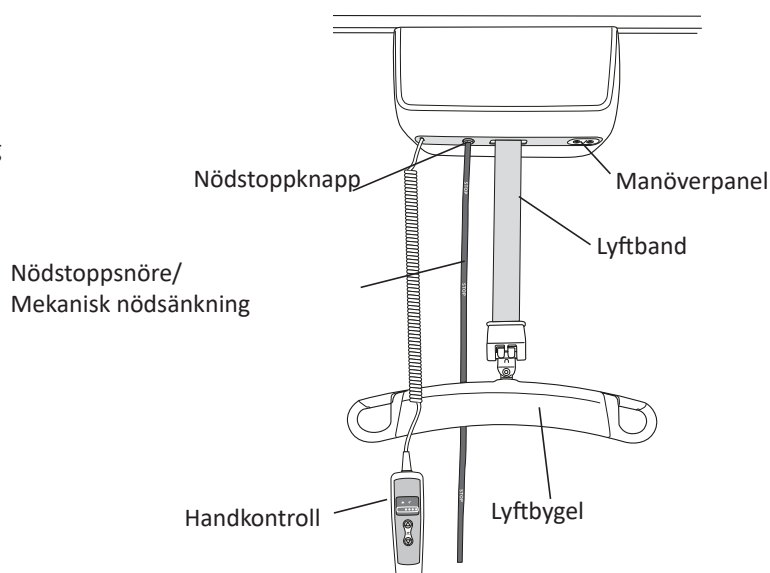

### 9.3 Desinfektionsinstruktioner

Desinfektion av lyft eller lyfttillbehör ska ske vid smittorisk eller regelbundet om så krävs. Använd lämpligt desinfektionsmedel. Se "9.4 Tillämpning av rengörings- och desinfektionsmedel på LikoGuard™ taklyft" på sidan 29 och upprepa 9.2 Rengöringsinstruktioner. Följ tillverkarens instruktioner för korrekt användning av desinfektionsmedlet.

Efter desinfektion torka av lyftbygeln med en torkduk fuktad med rent vatten för att avlägsna rester av desinfektionsmedel.

### 9.4 Tillämpning av rengörings- och desinfektionsmedel på LikoGuard™ taklyft

Kemisk klass	Aktiv ingrediens	pH	Rengöringsmedel/ Desinfektionsmedel *)	Tillverkare *)	Får inte användas på följande objekt:
Quaternary ammonium chloride	Didecyl dimethyl ammonium chloride = 8,704 % Alkyl dimethyl benzyl ammonium chloride = 8,19 %	9,0–10,0 vid användning	Virex II (256) (eller motsvarande)	Johnson/Diversey	
Quaternary ammonium chloride	Alkyl dimethyl benzyl ammonium chloride = 13,238 % Alkyl dimethyl ethylbenzyl ammonium chloride = 13,238 %	9,5 vid användning	HB Quat 25L (eller motsvarande)	3M	
Accelerated Hydrogen Peroxide	Väteperoxid 0,1–1,5 % Bensylalkohol: 1–5 % Väteperoxid 0,1–1,5 % Bensylalkohol: 1–5 %	3	Oxivir Tb (eller motsvarande)	Johnson/Diversey	<b>Lyftband, (LikoGuard™) Nödstoppsnöre (LikoGuard™)</b>
Phenolic	Ortho-Phenylphenol = 3,40 % Ortho-Benzyl-para-Chlorophenol = 3,03	3,1 +/- 0,4 vid användning	Wexcide (eller motsvarande)	Wexford Labs	
Bleach	Sodium hypochlorite	12,2	Dispatch (eller motsvarande)	Caltech	<b>Lyftband, (LikoGuard™) Nödstoppsnöre (LikoGuard™)</b>
Alcohol	Isopropyl alcohol = 70 %	5,0–7,0	Viraguard (eller motsvarande)	Veridien	
Quaternary ammonium	n-Alkyl dimethyl benzyl ammonium chlorides = 0,105 % n-Alkyl dimethyl ethylbenzyl ammonium chlorides = 0,105 %	11,5–12,5	CSI (eller motsvarande)	Central Solutions Inc.	<b>Lyftband, (LikoGuard™) Nödstoppsnöre (LikoGuard™)</b>
Benzyl-C12-18-alkyldimethylammonium, chlorides	Benzyl-C12-18-alkyldimethylammonium, chlorides (22 %) 2-Phenoxyethanol (20 %) Tridecylpolyethylenglycolether (15 %) Propan-2-ol (8 %)	ca 8,6 vid användning	Terralin Protect (eller motsvarande)	Shulke	
Organic peroxide (type E, solid)	Magnesium monoperoxyphthalate hexahydrate (50-100 %) Anionic surfactant (5–10 %) Nonionic surfactant (1–5 %)	5,3 vid användning	Dismozon Pur (eller motsvarande)	Bode	<b>Lyftband, (LikoGuard™) Nödstoppsnöre (LikoGuard™)</b>
Ethanol	Hydrogen peroxide (2,5–10 %) Lauryldimethylamine oxid (0–2,5 %) Ethanol (2,5–10 %)	7	Anioxy-Spray WS (eller motsvarande)	Anios	
Trosclosene sodium	Adipic acid 10–30 % Amorphous silica < 1 % Sodium Toluene sulfonate 5–10 % Trosclosene sodium 10–30 %	4–6 vid användning	Chlor-Clean (eller motsvarande)	Guest Medical Ltd	<b>Lyftband, (LikoGuard™) Nödstoppsnöre (LikoGuard™)</b>

\*) eller motsvarande



[www.hillrom.com](http://www.hillrom.com)



Liko AB  
Nedre vägen 100  
975 92 Luleå, Sverige  
+46 (0)920 474700

Liko AB is a subsidiary of Hill-Rom Holdings, Inc.

Enhancing outcomes for  
patients and their caregivers:

