

# LikoGuard™ loftlift



## Brugsanvisning

LikoGuard™ L Varenr. 3301030

LikoGuard™ XL Varenr. 3301040

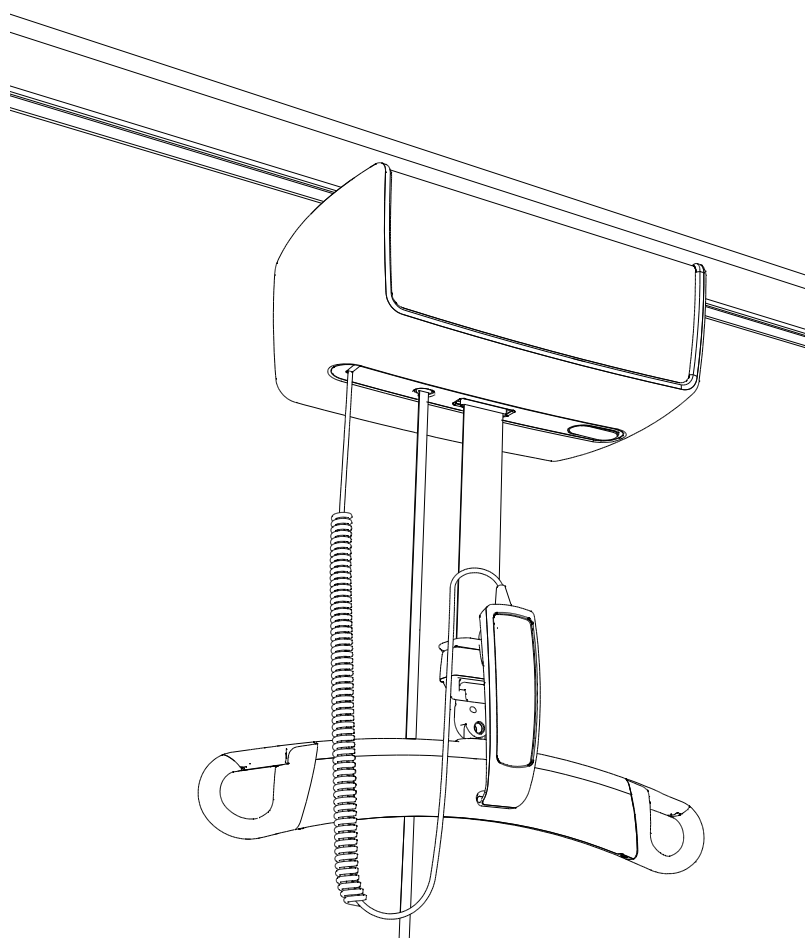

## Indholdsfortegnelse

<b>1. Introduktion</b>	<b>3</b>
1.1 Symbolbeskrivelse	4
1.2 Produktbeskrivelse	5
1.3 Definitioner	6
<b>2. Sikkerhedsoplysninger</b>	<b>7</b>
2.1 Tilsigtet brug	7
2.2 Maks. belastning	8
<b>3. Brugsanvisning</b>	<b>9</b>
3.1 Kontroller før hvert løft	9
3.2 Korrekt flytning af liften	9
3.3 Korrekt position af liften efter brug	9
3.4 Valg af det korrekte sejl	10
3.5 Planlægning af forflytningen	11
3.6 Påsætning af sejlet på brugeren	13
3.7 Fastgørelse af sejlet til løftebøjlen	13
3.8 Inden brugeren løftes fra overfladen	13
<b>4. Funktioner og betjeningsanordninger</b>	<b>14</b>
4.1 Håndbetjening	14
4.2 Håndbetjening med display	15
4.3 Menuer og oplysninger	16
4.4 Opladning af liftens batteri	18
4.5 Alternativt opladningssystem	18
4.6 Endestopkontakt	18
4.7 Betjeningspanel på liften	18
4.8 Nødstop	19
4.9 Nødsænkingsanordninger	19
4.10 Lynkoblingsanordning	19
4.11 Afkrogningsbeskyttelse på løftebøjlen	20
<b>5. Anbefalet løftetilbehør</b>	<b>20</b>
<b>6. Fejlfinding</b>	<b>22</b>
<b>7. Eftersyn og vedligeholdelse</b>	<b>23</b>
7.1 Eftersyn og vedligeholdelse	23
7.2 Service	23
7.3 Serviceaftale	23
7.4 Forventet levetid	23
7.5 Transport og opbevaring	23
7.6 Produktændringer	23
7.7 Meddelelse til brugere og/eller patienter i EU	23
7.8 Genbrugsanvisninger	24
<b>8. Produktdata</b>	<b>25</b>
8.1 Tekniske specifikationer	25
8.2 Mål	25
8.3 Elektromagnetiske emissioner	26
8.4 Elektromagnetisk immunitet	26
<b>9. Rengøring og desinfektion</b>	<b>30</b>
9.1 Udstyr	30
9.2 Rengøringsvejledning	30
9.3 Desinfektionsvejledning	30
9.4 Brug af rengørings- og desinfektionsmidler på LikoGuard™ loftlift	31

## 1 Introduktion

Tak, fordi du har valgt et Liko™ produkt. Med ægte hensyn til sikkerhed og brugervenlighed har brugerhåndteringsløsninger fra Liko i årtier været værdsat af sundhedsinstitutioner over hele verden. LikoGuard™ serien af loftlifte er en ny generation af platforme, der er bygget med erfaring kombineret med innovation for at opfylde fremtiden inden for loftliftsystemer. Med kraftfuld ydeevne og forbedret sikkerhedsdesign er LikoGuard loftliften den seneste tilføjelse til det brede udvalg af Liko™ kvalitetsprodukter, der er designet og fremstillet i Sverige.

Hill-Rom tilbyder oplæring i brugerhåndteringsteknikker for at sikre, at udstyret anvendes på en sikker og effektiv måde. Kontakt den lokale Hill-Rom-repræsentant for at få oplæring i brugen af dette produkt.

### Fabrikant:



Liko AB

Nedre vägen 100





















975 92 Luleå





+ 46 - 920 - 474700

+ 46 - 920 - 474701

## 1.1 Symbolbeskrivelse

Disse symboler findes i dette dokument og/eller på produktet.

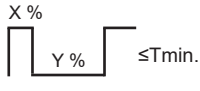
Symbol	Beskrivelse
	Advarsel: Denne situation kræver ekstra omhu og opmærksomhed.
	Overbelastning, løfteenhedens maks. belastning eller driftscyklus er overskredet.
	Forsigtig: Hvis anvisningerne ikke følges, kan det medføre beskadigelse af produktet.
	Service påkrævet
	Lydsignal (hørbart)
	Læs brugsanvisningen for at få yderligere oplysninger.
	Beregnet til indendørs brug.
	Produktet har ekstra beskyttelse mod elektrisk stød (isolationsklasse II).
	Beskyttelsesniveau mod elektrisk stød Type B.
	Aktiv risiko; læs brugsanvisningen før brug.
	Dette produkt er i overensstemmelse med EU-direktiver.
IP N <sub>1</sub> N <sub>2</sub>	Beskyttelse mod støv (N <sub>1</sub> ) og beskyttelse mod fugt (N <sub>2</sub> ).
	Fabrikant
	Produktionsdato.
	Alle batterier i dette produkt skal genbruges separat.
	Materialet er genanvendeligt.
	Nødstop
	Nødsækning
	Produktidentifikation
	Serienummer
	Medicinsk udstyr

	Sikkerhed og væsentlige funktionsegenskaber for elektromedicinsk udstyr
	Bevis for produktets overholdelse af nordamerikanske sikkerhedsstandarder
	Ikke-ioniserende elektromagnetisk stråling
	Driftscyklus for ikke-kontinuerlig drift. Den maksimale aktive driftstid X % for en given tidsenhed efterfulgt af en deaktiveringstid, Y %. Den aktive driftstid må ikke overstige den angivne tid i minutter, T.
	GS1 datamatrixstregkode, der kan indeholde følgende oplysninger (01) Globalt handelsvarenummer (11) Produktionsdato (21) Serienummer



Læs og forstå brugsanvisningen i sin helhed, før du bruger produktet.  
Der er risici forbundet med brug af produktet uden fuld forståelse af indholdet.

Sørg for, at brugsanvisningen altid er tilgængelig for den daglige bruger.

## 1.2 Produktbeskrivelse

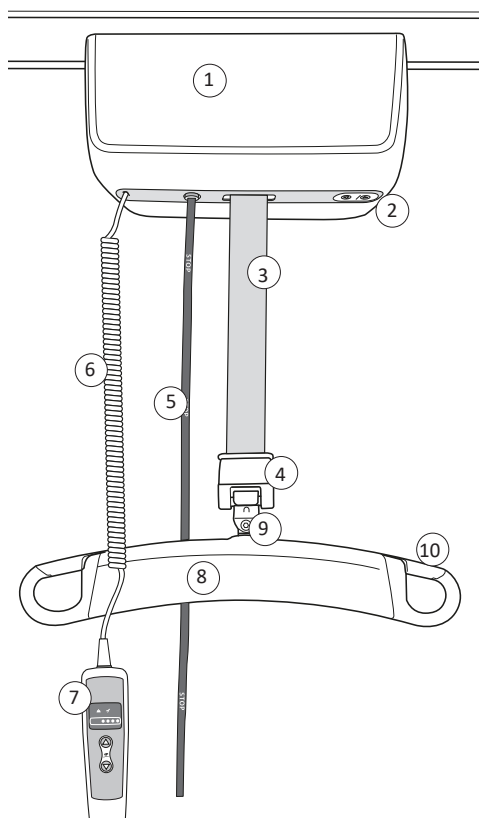

1. Liftmotor.
2. Betjeningspanel på lift  
– Elektronisk hævnings/sænkning af løftebånd.
3. Løftebånd.
4. Multi-Link; fastgørelsespunkt ved løftebånd.
5. Nødstop  
– Mekanisk nødsænkningens anordning.
6. Kabel til håndbetjening.
7. Håndbetjening.
8. Løftebøjle.
9. Fastgørelsespunkt på løftebøjlen.
10. Afkrogningsbeskyttelse.

### 1.3 Definitioner

#### Løfteområde

Løfteområdet, der er markeret med gråt, er det område under det faktiske overliggende system, hvor sikkert løft kan udføres.

Et overliggende system kan konstrueres som et system med lige skinne eller et tværgående system.

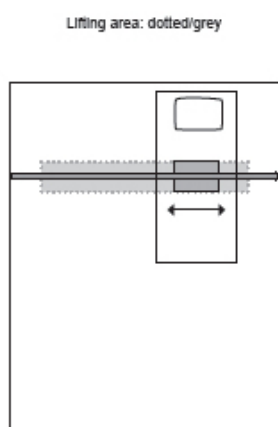

System med lige skinne

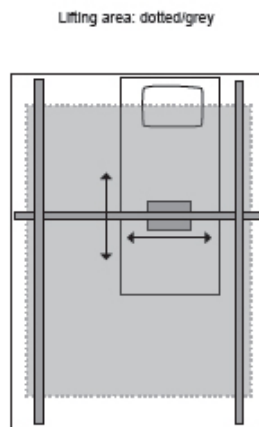

Tværgående system



Løft aldrig en bruger til eller fra et sted uden for løftesystemernes løfteområde!

#### Løftepunkt

Løftepunktet er liftens position i det overliggende system til forflytning mellem forskellige mål.

Se eksempler på løftepunkter nedenfor:

1. seng
2. kørestol
3. toilet

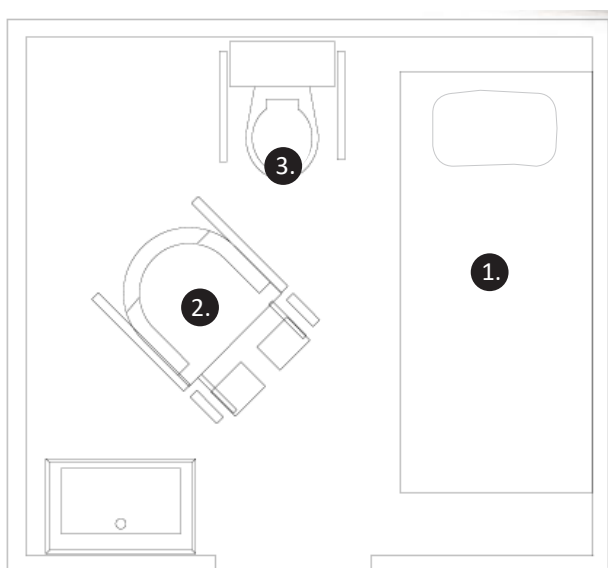

Husk altid at planlægge forflytningen til og fra destinationerne!

## 2. Sikkerhedsoplysninger

### 2.1 Tilsigtet brug

LikoGuard™ loftliften er en del af et overliggende Liko™ løftesystem og er beregnet til brug i følgende miljøer: Sundhedspleje, intensiv behandling, skadestue, rehabilitering, habilitering og hjemmepleje. Et loftliftsystem kan anvendes til:

- løft mellem en seng og en kørestol og til toiletbesøg.
- løft til/fra gulv.
- løft sammen med en planløfter.
- genoptræning som f.eks. at gå og stå.

Den tilsigtede brug af LikoGuard loftlift omfatter ikke løft foretaget af brugeren/personen alene. Løft og forflytning af en bruger skal altid udføres med hjælp fra mindst én medhjælper.

LikoGuard loftlift bruges som et middel til at udføre løftet, men er ikke i kontakt med brugeren. Derfor kommer vi ikke ind på de forskellige brugertilstande i denne brugsanvisning.

Grundlæggende funktionsegenskaber: Produktet vil ikke bevæge sig utilsigtet, mens det udsættes for forstyrrelser. Kontakt din Hill-Rom-repræsentant for support og rådgivning.

Forventet levetid		Belastningseksempel 1	Belastningseksempel 2	Belastningseksempel 3	Belastningseksempel 4
		363 kg	272 kg	200 kg	100 kg
Samlet antal normale løft*		14500	19000	26000	52000
5 år	løftefrekvens	8 løft/dag	10 løft/dag	14 løft/dag	29 løft/dag
	7 år	5 løft/dag	7 løft/dag	10 løft/dag	20 løft/dag
10 år	løftefrekvens	4 løft/dag	5 løft/dag	7 løft/dag	14 løft/dag

\*Et normalt løft = 70 cm op, heraf 40 cm med belastning, efterfulgt af 70 cm ned, heraf 40 cm med belastning.

\*Et normalt løft = 27,6" op, heraf 15,7" med belastning, efterfulgt af 27,6" ned, heraf 15,7" med belastning.



Liften må ikke anvendes ud over dens forventede levetid.



Liften skal installeres af uddannet personale fra Hill-Rom i overensstemmelse med Likos gældende installationsanvisninger og anbefalinger vedrørende det pågældende løftesystem. Liften må kun installeres i Liko skinner, der er beregnet til Liko loftsystemer.



Liften må under ingen omstændigheder modificeres. Hvis du har spørgsmål, er du velkommen til at kontakte Hill-Rom.

Liften må ikke anvendes i områder, hvor der opbevares brændbare artikler, eller hvor der kan forekomme brændbare blandinger.

Brug af produktet i nærheden af andet udstyr skal undgås, da det kan medføre uheldig drift. Hvis sådan brug er påkrævet, skal det andet udstyr observeres, så det kan bekræftes, at det fungerer normalt. Elektromagnetiske forstyrrelser kan påvirke produktets løfteevne. Modifikation foretaget med andre dele end originale reservedele (kabler osv.) kan påvirke produktets elektromagnetiske kompatibilitet. Der skal udvises særlig omhu ved brug af kraftige kilder til potentielle forstyrrelser, f.eks. diatermi osv., således at diatermiske kabler ikke placeres på eller i nærheden af produktet. Hvis du har spørgsmål, bedes du kontakte den ansvarlige tekniker for hjælpemidlet eller leverandøren.

## 2.2 Maks. belastning

Et Liko™ løftesystem er en kombination af produkter. Hvert produkt har sin egen angivelse af maks. belastning. Den laveste specificerede maksimale belastning for de produkter, som systemet består af, dikterer den maksimale belastning for hele løftesystemet.

Løftesystemet kan indeholde følgende produkter: liftskinner, en liftmotor, en løftebøjle, et sejl eller andet anbefalet tilbehør. Identificer den maksimale belastning for hele løftesystemet ved at aflæse angivelse af maks. belastning på hvert produkt i systemet. Kontakt din Hill-Rom-repræsentant for support og rådgivning.

 Løftesystemets totale maks. belastning bestemmes altid af det produkt i systemet, der har den laveste anførte maksimale belastning.

**Eksempel:** Bestem løftesystemets maks. belastning nedenfor.

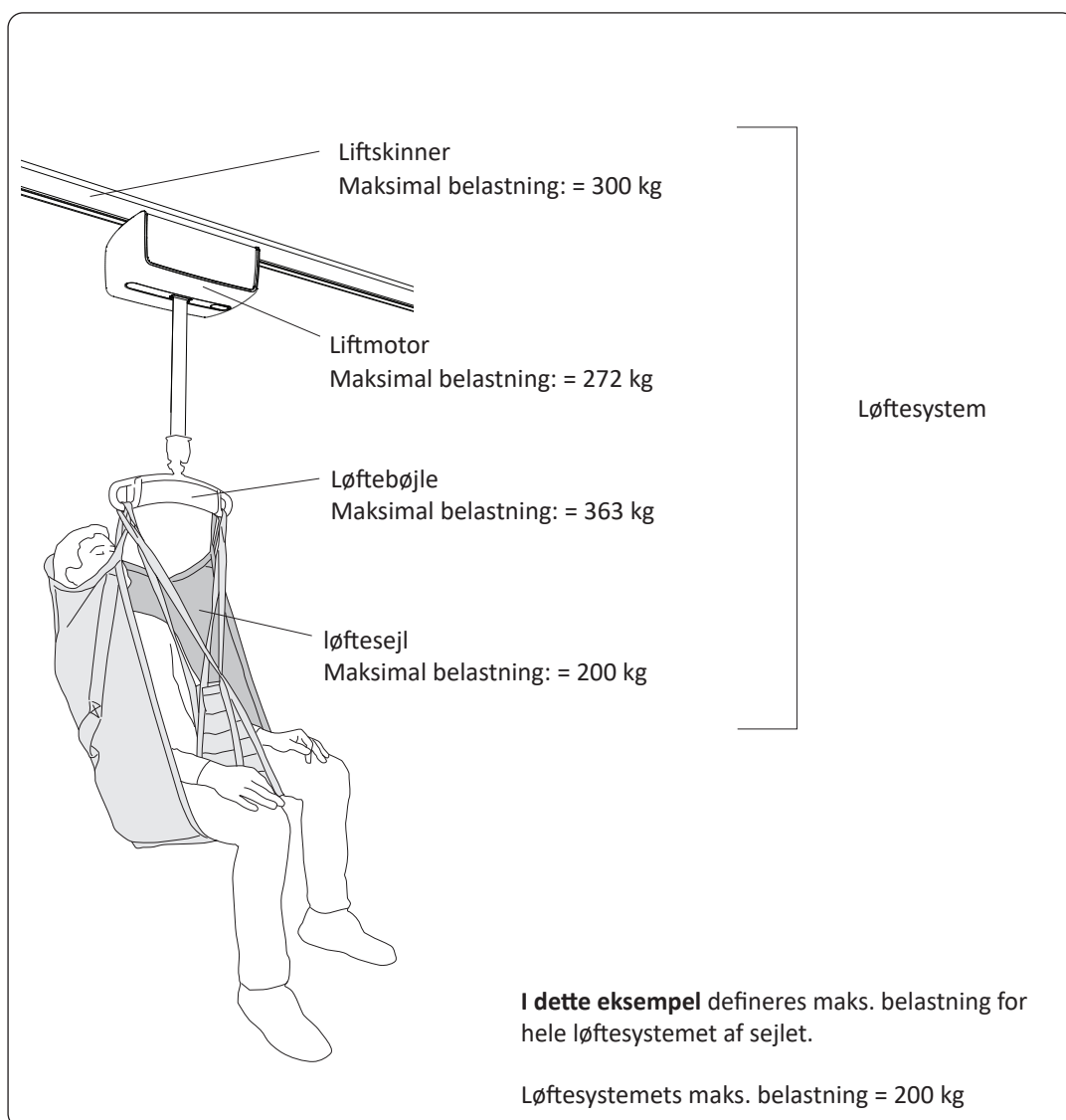



### 3. Brugsanvisning

Inden liften bruges skal den person, der anvender liften, være oplært i korrekt håndtering af liften og tilbehør. Læs brugsanvisningen til både liften og løftetilbehøret.



Efterlad aldrig børn uden opsyn i nærheden af liften!

(Børn udsættes for risici, der kan medføre dødsfald, for eksempel hvis de falder ned).



Håndbetjeningen og ledningen skal altid hænge frit fra liften uden kontakt med omgivende genstande under bevægelse af en bruger.



Kontrollér altid løftesystemet i henhold til "3.1 Kontroller før hvert løft"

#### 3.1 Kontroller før hvert løft

Kontrollér følgende ved gennemgang af løftebåndet:

- løftebåndet er ikke slidt og har ingen skader.
- løftebåndet hænger lodret og kan bevæge sig frit.
- løftebåndet er ikke snoet og kan uden problemer komme ind i løfteenheden.

Kontrollér følgende ved gennemgang af løftebøjlen:

- løftebøjlen er monteret korrekt.
- løftebøjlen er ikke slidt og har ingen skader.
- løftebøjles afkrogningsbeskyttelse fungerer.
- løftebøjlen hænger i vater og kan bevæge sig frit.

Kontrollér følgende ved gennemgang af sejlet:

- sejlet er korrekt valgt med hensyn til type, størrelse, materiale og design efter brugerens behov.
- sejlet anvendes korrekt og sikkert; se brugsanvisningen til det pågældende sejl.
- sejlet er sat korrekt på brugeren; se brugsanvisningen til det pågældende sejl.
- sejlet er ikke slidt og har ingen skader; se brugsanvisningen til det pågældende sejl.
- sejlets båndløgker er korrekt hæftet på løftebøjles kroge; se brugsanvisningen til det pågældende sejl.

Kontrollér følgende ved gennemgang af andet tilbehør:

- løftetilbehøret er korrekt fastgjort til liften.
- løftetilbehøret er korrekt valgt i forhold til brugerens behov.
- løfteudstyret har ingen skader.
- løftetilbehøret hænger lodret og kan bevæge sig frit.

#### 3.2 Korrekt flytning af liften

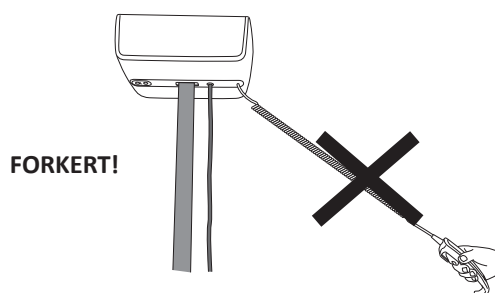
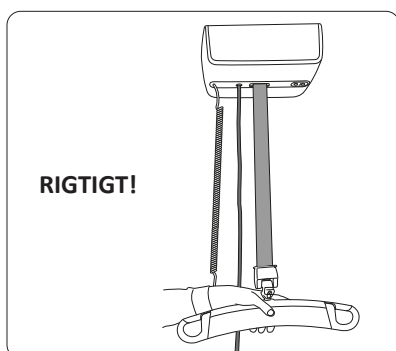

#### 3.3 Korrekt position af liften efter brug

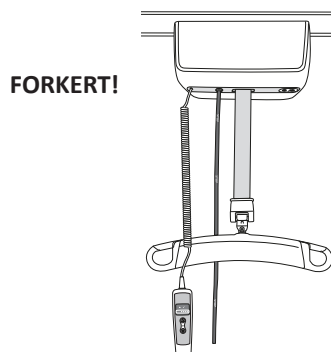
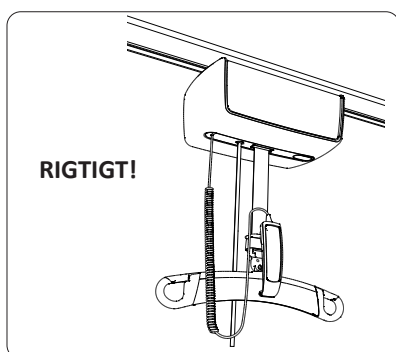

### 3.4 Valg af det korrekte sejl

Liko har et bredt udvalg af sejl i en række forskellige modeller. Vores grundlæggende modeller dækker de mest almindelige løftebehov, mens vores specialdesignede modeller er til vores brugere med særlige behov. Alle sejl har deres egne unikke egenskaber og fås i forskellige størrelser. Valg af den korrekte model og størrelse af sejl er af største vigtighed for sikkerhed, funktion og brugerens komfort. Kontakt din repræsentant for Hill-Rom for at få vejledning og hjælp til at vælge det korrekte sejl.

Tips! Læs altid den brugsanvisning, der følger med Likos forskellige sejlmodeller, for korrekt og sikker brug af sejlet.

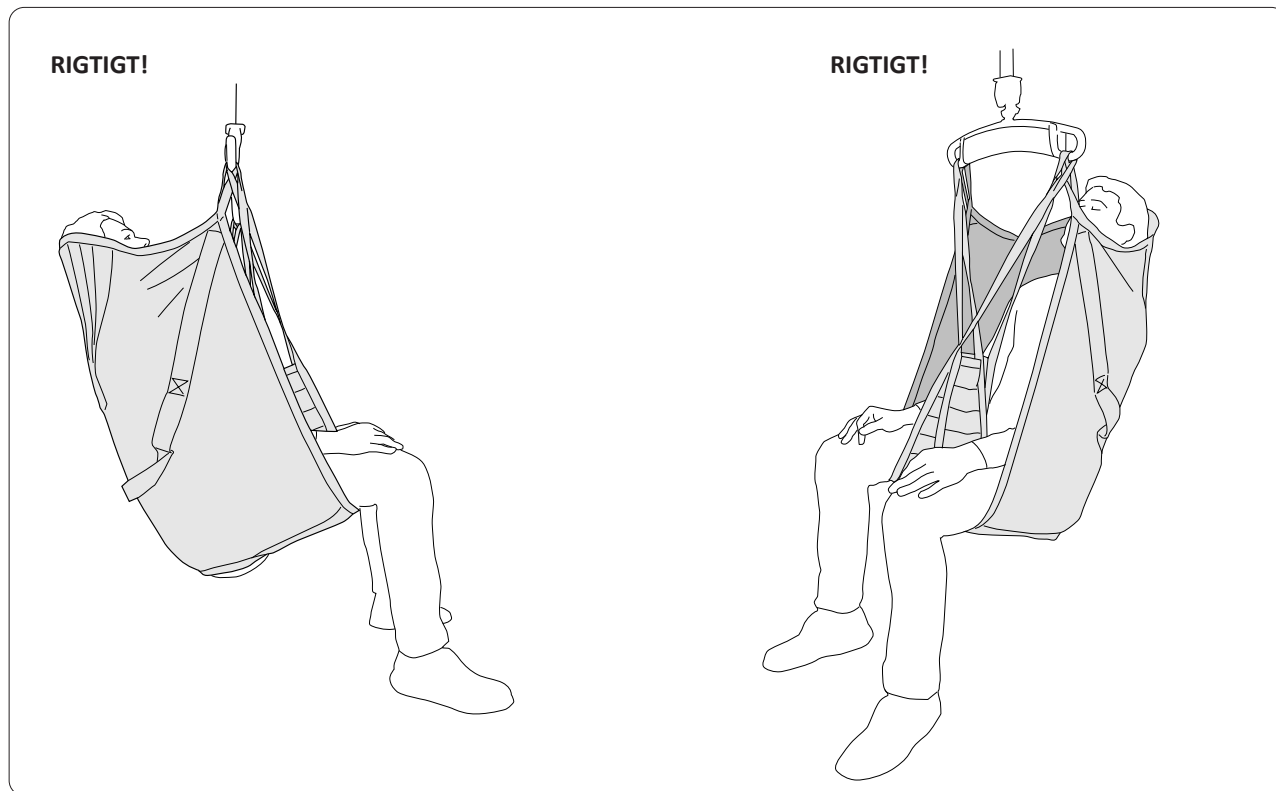

#### FORKERT!

Hvis sejlet er for stort, er der risiko for, at: brugeren kan glide ud af sejlet, se fig. 5.



Fig. 5

#### FORKERT!

Hvis sejlet er for lille, er der risiko for, at: brugers hoved ikke understøttes og kan ende tæt på sejlet. Sejlet kan føles stramt for brugeren, se fig. 6.

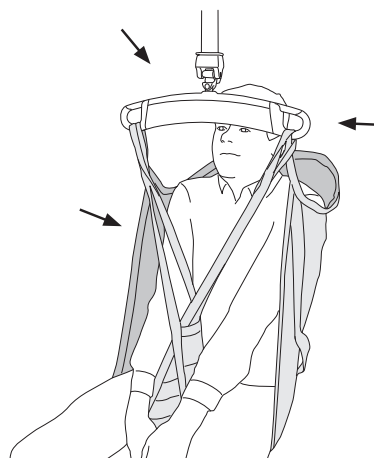

Fig. 6

### 3.5 Planlægning af forflytningen

Det er vigtigt at planlægge løftet, så det foregår så jævnt og sikkert som muligt.

Overvej følgende punkter før løftet:

- Arbejd altid ergonomisk. Udnyt brugerens evne til at deltage aktivt i løftet.
- Sørg for, at brugeren sidder sikkert i løftesejlet før forflytning til et andet sted.
- Løft aldrig en bruger højere over underlaget, end det er nødvendigt for at fuldføre løfte- og forflytningsproceduren.
- Flyt aldrig en bruger længere end nødvendigt.
- Ændringer i de omgivende områder, dvs. indretning af møbler, kan forårsage interferens.



Efterlad aldrig en bruger uden opsyn i en løftesituation!

**Når der løftes op i eller ud af sengen:**

Arbejd fra den lange side af sengen.

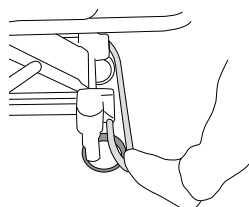
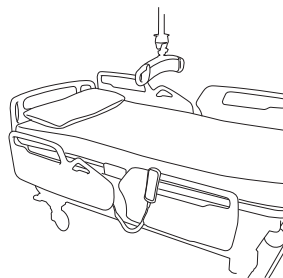

– Lås sengens hjul.

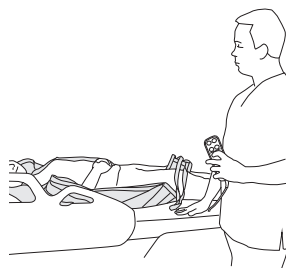

- Hæv sengen til en behagelig arbejds højde, når du sætter sejlet på.
- Følg instruktionerne i brugsanvisningen til de pågældende sejl vedrørende korrekt påsætning og brug.

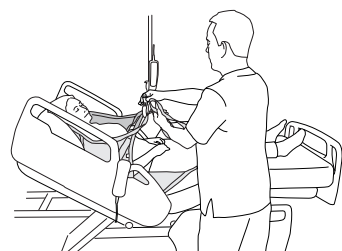

– Hvis det er muligt, skal du hæve sengens ryg, før du påbegynder løftet.



– Sænk sengen under løft og forflytning af brugeren for at minimere afstanden mellem brugeren og gulvet under løft.

**Når der løftes til eller ud af en stol/kørestol:**

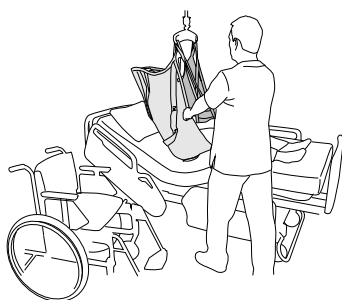
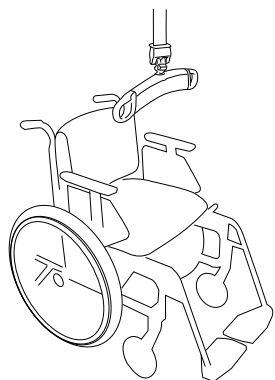

- Placer stolen, så afstanden til bevægelsen minimeres.  
Lås kørestolens hjul under forflytning til eller fra en kørestol.

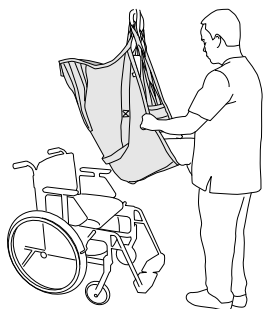

- Placer brugeren over stolens løftepunkt  
(låste hjul på kørestolen).

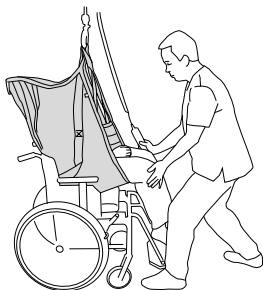

- Støt brugerens knæ for at sikre, at brugeren støttes af stoleryggen, når løftet er afsluttet.

### 3.6 Påsætning af sejlet på brugeren

– Læs brugsanvisningen til det pågældende sejl vedrørende korrekt påsætning og brug.

### 3.7 Fastgørelse af sejlet til løftebøjlen

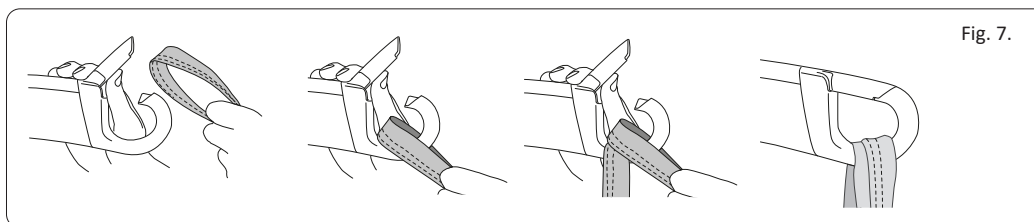

- For at fastgøre sejlet korrekt til brugeren og løftebøjlen skal du altid læse brugsanvisningen til det pågældende sejl.
- Løft afkrogningsbeskyttelsen for at åbne løftebøjles kroge, se fig. 7 (hægt først de øverste båndløgker og derefter benstøttens båndløgker på hver af løftebøjles kroge)
- Sejlet er korrekt fastgjort, når løftebøjlen hænger i vater; se fig. 8
- Hvis sejlet ikke er i vater, se fig. 9, henvises til brugsanvisningen til det pågældende sejl.

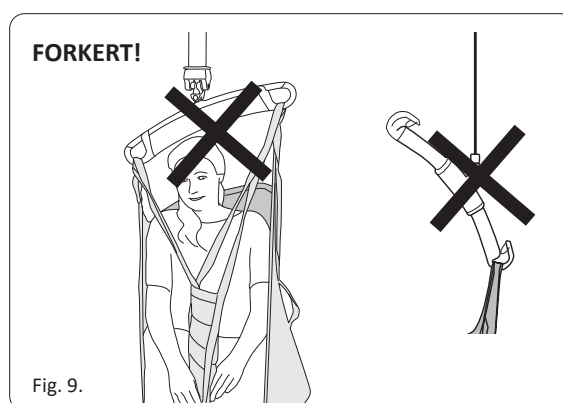
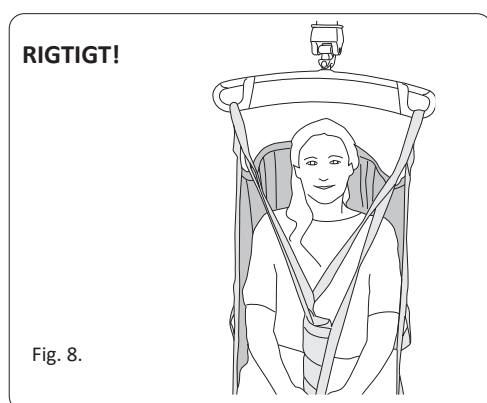

 Sejlets båndløgker skal hægtes på løftebøjles kroge, så løftebøjles afkrogningsbeskyttelse er helt lukkede, hvilket forhindrer utilsigtet frigørelse af båndløgkerne.

### 3.8 Inden brugeren løftes fra overfladen:

1. Kontrollér, at løftebåndet hænger lodret og ikke er snoet eller skævt; se fig. 10, 11 og 12.

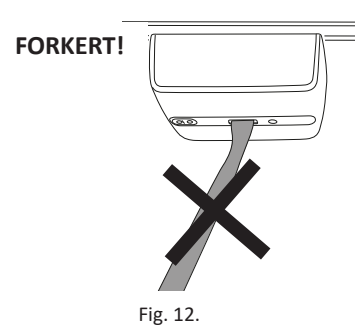
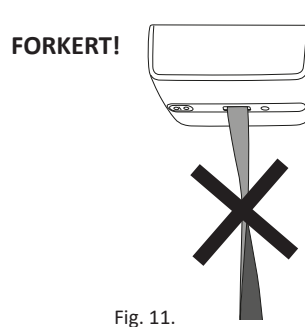
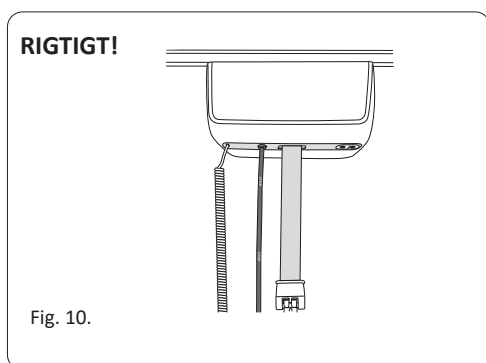

2. Hæv sejlet, så dets bånd er stramme, men uden at løfte brugeren fra overfladen. Kontrollér, at båndløgkerne er korrekt fastgjort til løftebøjles kroge; se fig. 13.

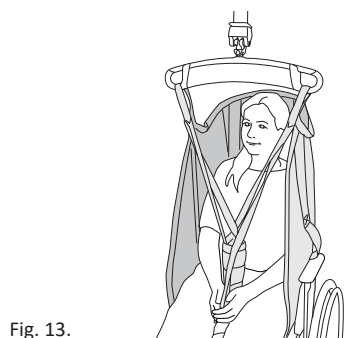

## 4 Funktioner og betjeningsanordninger

### 4.1 Håndbetjening

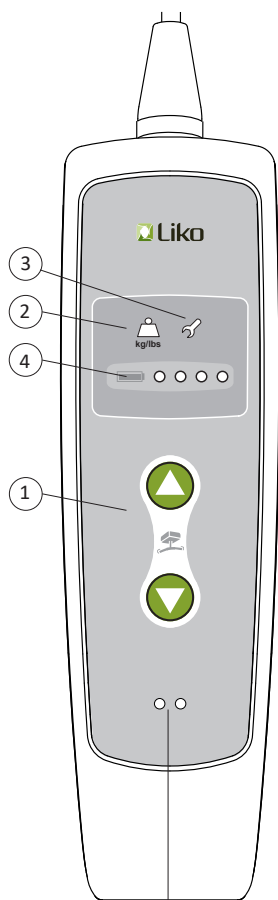

#### 1. Håndtering



##### Op

Løftebevægelsen er baseret på, at håndbetjeningen holdes i den retning, der er vist på billedet. Bevægelsen stopper, når knappen slippes.

##### Ned

Løftebevægelsen er baseret på, at håndbetjeningen holdes i den retning, der er vist på billedet. Bevægelsen stopper, når knappen slippes.

#### 2. Overbelastning på grund af vægt (liften stopper) eller driftscyklus overskredet

Liftens maks. belastning er overskredet!

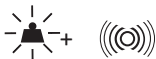

Liften stopper, der lyder et signal, og symbolet lyser gult. Når symbolet slukkes, og signalet ikke længere lyder, kan liften bruges igen. Kontrollér belastningen, og om løftesystemet påvirkes af omgivende genstande.

Liftens driftscyklus er overskredet!



Symbolet blinker gult.

– Liftens driftstid er overskredet!

Sænk brugeren ned på en fast overflade. Lad liften hvile i ca. 40 minutter, eller indtil symbolet ikke længere blinker, hvis der trykkes på en af op- eller ned-knapperne. Når symbolet slukkes, kan liften bruges igen.

##### Driftscyklus

Driftscyklussen består af den tid, i hvilken liften kan bruges kontinuerligt, og den efterfølgende inaktive periode, der kræves for, at motoren kan køle af.

#### 3. Serviceoplysninger

Serviceperiode! Symbolet lyser gult.

Kontakt din repræsentant for Hill-Rom med henblik på service af liften.

**Læs mere om service under "7.2 Serviceaftale og 7.3 Serviceaftale" på side 22.**

Liften kan anvendes som normalt i denne periode.

#### 4. Batterioplysninger

Liftens batteristrøm angives af 4 lamper. Eksempel: Batterikapaciteten er 100 %, når alle lamper (1-4) lyser; når kun lampen (1) lyser, er der maks. 25 % batteristrøm tilbage. Tips! Hvis lampen (1) blinker, og der lyder et signal, skal liften oplades med det samme.



#### 5. Oplysninger om opladning

Når håndbetjeningen er tilsluttet til vægopladeren, angiver lamperne:

- 1 2  
○ ○
- Lampe 1 lyser gult, når opladeren er tilsluttet til strøm  
Lampe 2 lyser gult, når opladningen er i gang
- 1 2  
 Lampe 2 lyser grønt, når batteriet er fuldt opladet.

Læs mere i 4.4 "Opladning af liftens batteri" på side 18.

## 4.2 Håndbetjening med display

### 1. Håndtering

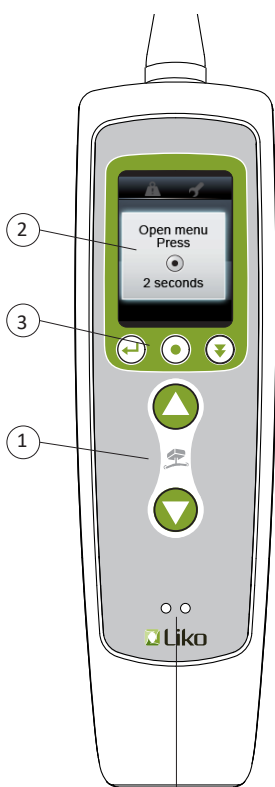

#### Op

Løftebevægelsen er baseret på, at håndbetjeningen holdes i den retning, der er vist på billedet. Bevægelsen stopper, når knappen slippes.

#### Ned

Løftebevægelsen er baseret på, at håndbetjeningen holdes i den retning, der er vist på billedet. Bevægelsen stopper, når knappen slippes.

### 2. Display

Displayvinduet består af to felter.

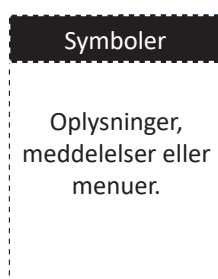

Det lille felt: Viser symboler

Det store felt: Viser forskellige oplysninger, meddelelser eller menuer.  
Læs mere på side 17.

Når liften er i brug, viser displayvinduet resterende batteristrøm. Batteristrømmen angives af fire felter. Eksempel: Batteristrømmen er 100 %, når alle 4 felter vises. Hvis der kun vises ét felt, er der maks. 25 % batteristrøm tilbage. Tips! Hvis Lavt batteri vises, og der lyder et signal (🔔), skal liften oplades med det samme, da der er mindre end 10 % batteristrøm tilbage.

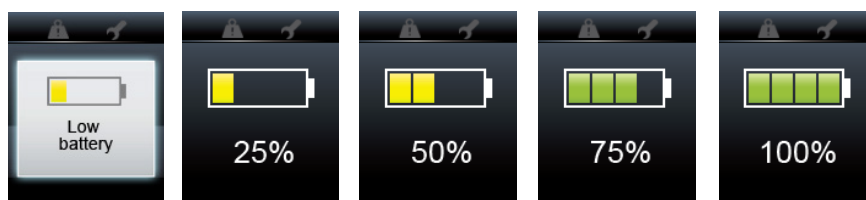

### 3. Administration af displayoplysninger i menuer

"Tilbage" "Vælg" "Naviger"



### 4. Oplysninger under opladning

Indikatorlamper på håndbetjening:

1 2  
● ● Lampe 1 lyser gult, når opladeren er tilsluttet til strøm.

1 2  
● ● Lampe 2 lyser gult, når opladning er i gang

1 2  
● ● Lampe 2 lyser grønt, når batteriet er fuldt opladet.

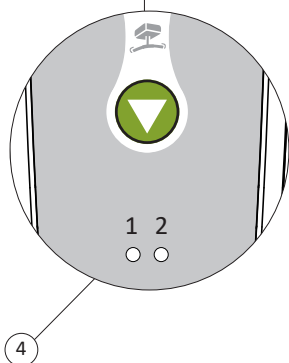

Læs mere i 4.4 "Opladning af liftens batteri" på side 18.

### 4.3 Menuer og oplysninger

Håndbetjeningens display har en brugsmenu og en servicemenu. I brugermenuen "Brug" kan der vises to typer brugshistorik. Den første er historikken for de løft, der er udført i de sidste 7 dage. Et tungt løft er på mindst 200 kg. Hvis du vil starte måleren 7 dage fra en given dag, skal du blot nulstille 7-dages intervallet på den dag, hvor måleren skal starte fra. Læs mere om tunge løft på side 8, 2.1 Tilsigtet brug.

Den anden brugshistorik gælder for alle udførte løft uanset vægt, siden liften blev taget i brug første gang.

I servicemenuen "Service" kan du vælge mellem 14 forskellige sprog. Servicemenuen "Service" indeholder også oplysninger om, hvornår det er tid til næste serviceeftersyn.

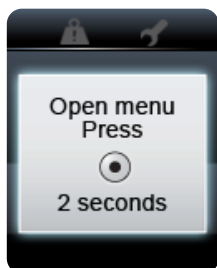

– Sådan vises menuerne: Hold knappen på håndbetjeningen nede i 2 sekunder.

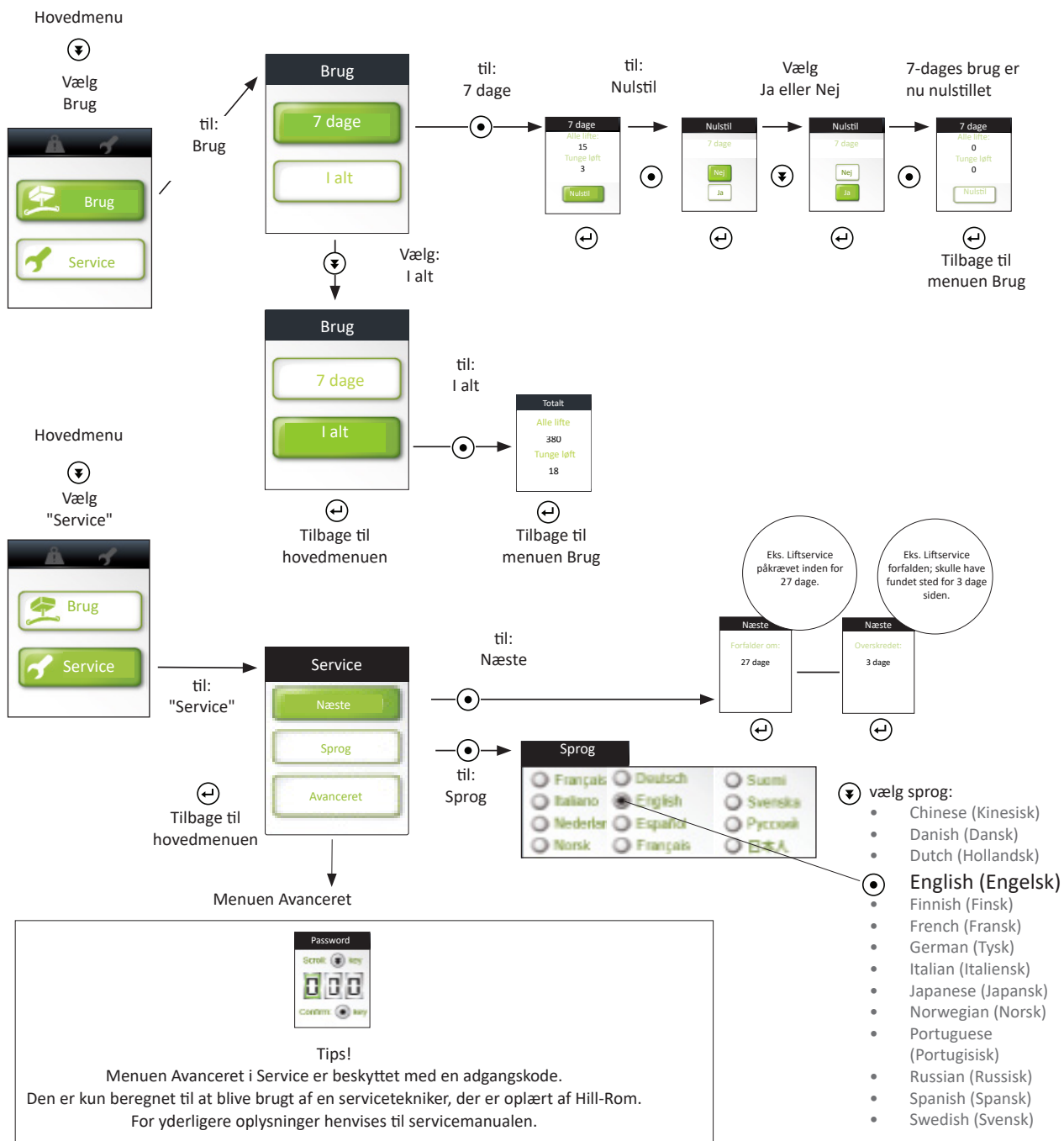



## Oplysninger om batteristrøm

Når liften er i brug, vises status for batteristrøm i håndbetjeningens displayvindue.

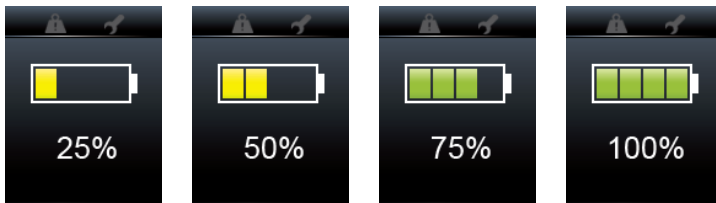

## Symboler og information

Der vises en pop op-meddelelse på skærmen i 5 sekunder, eller indtil der trykkes på en knap på håndbetjeningen.

### Til menuer

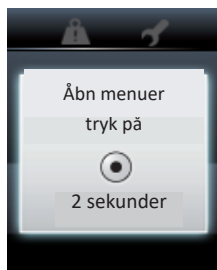

– Sådan vises menuerne  
Brug eller Service:  
Hold knappen  på håndbetjeningen inde i 2 sekunder.

### Service påkrævet

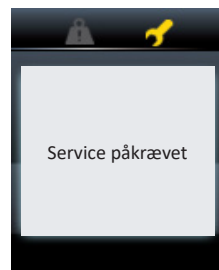

Symbolet lyser gult.  
– Kontakt Hill-Rom for at bestille tid til service.  
**Læs mere om service i 7.2 Serviceaftale og 7.3 Serviceaftale" på side 22.**  
Liften kan anvendes som normalt i denne periode.

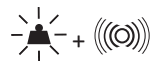
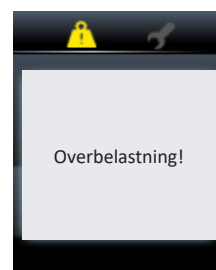

### Overbelastning! (maks. belastning)

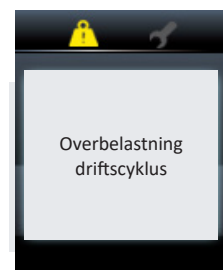

Symbolet lyser gult, og der lyder et signal.  
Liften stopper.  
Kontrollér belastningen, og kontrollér, at liften ikke er blokeret af omgivende genstande.  
Når symbolet slukkes, og signalet ikke længere lyder, kan liften bruges igen.

### Overbelastning (driftscyklus)



Symbolet blinker gult.  
– Liftens driftscyklus er overskredet. Liften kan bruges til at sænke brugeren ned på en fast overflade. Lad liften hvile i ca. 40 minutter, eller indtil meddelelsen ikke længere vises, når der trykkes på knappen  eller .

Når symbolet slukkes, kan liften bruges igen.  
**Læs mere om driftscyklus på side 14 og 24.**

### Lavt batteri!

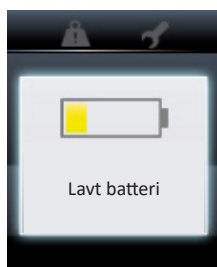

– Batteriet skal oplades med det samme.

### Ingen kontakt!



– Håndbetjeningen har ingen kontakt med liften.

### Nødstop aktiveret!



– Tryk nødstopknappen ind på undersiden af liften for at nulstille. (markeret)



### Løft ikke tilladt!

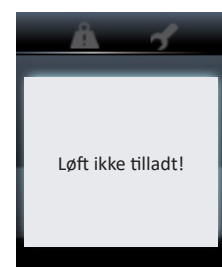

– Der er opstået en driftsfejl. Løft er ikke tilladt; sænk brugeren ned på en fast overflade.  
Kontakt din repræsentant for Hill-Rom, hvis du har spørgsmål.

#### 4.4 Opladning af liftens batteri

Det er vigtigt, at løftebatteriet oplades regelmæssigt. Aktiver altid liftens opladningssystem, når liften ikke er i brug. Fuld opladning opnås efter højst 6 timer. Med et fuldt opladet batteri kan der udføres ca. 35 normale\* løft med en belastning på maks. 100 kg. Regelmæssig opladning er vigtig for at maksimere batteriets levetid.

\*Et normalt løft = 70 cm op, heraf 40 cm med belastning, efterfulgt af 70 cm ned, heraf 40 cm med belastning.

**BEMÆRK!** Når liften ikke er i brug, skal dens opladningssystem aktiveres. Hvis opladeren ikke kan bruges, skal nødstopfunktionen aktiveres for at undgå, at batteriet aflades.

**Liften kan ikke oplades, når nødstopet er aktiveret.**

##### Opladning med en vægoplader (varenr. 3305010-3305050)

1. – Kontrollér, at liftens nødstop ikke er aktiveret  
– Kontrollér, at kontakten på vægopladerens højre side er tændt, se fig. 1. (Kontakten kan fungere som en nødafbryder i tilfælde af, at der opstår en fejl).
2. Sæt håndbetjeningen i vægopladeren.
3. Lampen (1) på håndbetjeningen lyser gult, når opladeren er tilsluttet til strøm, se fig. 2.
4. Opladeren starter automatisk, og lampen (2) lyser gult, når opladningen er i gang, se fig. 2.
5. Når batteriet er fuldt opladet, afbrydes opladeren automatisk, og lampen (2) på håndbetjeningen lyser grønt, se fig. 2.

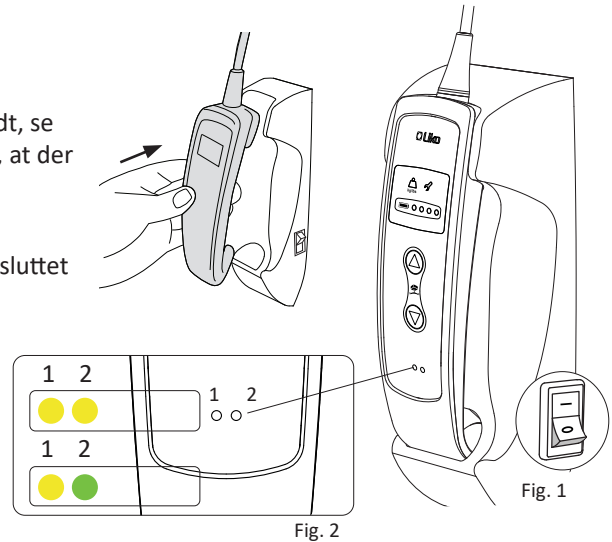

Brug aldrig andre strømkilder end den, der er anbefalet af Liko™. Se tekniske oplysninger på side 24.

#### 4.5 Alternativt opladningssystem

Likos indbyggede skinneopladningssystem er en brugervenlig opladningsløsning, der konstant oplader liften, når den ikke er i brug. Når liften er i brug, stopper opladningen, og den genoptages automatisk ca. 5 minutter efter endt brug.

For oplysninger om lamper på håndbetjeningen henvises til 4.4 fig. 2.

- |   |   |   |
|---|---|---|
| 1 | 2 |   |
| ● | ● | Lampe 1 lyser gult, når opladeren er tilsluttet til strøm |
|   |   | Lampe 2 lyser gult, når opladningen er i gang             |
| 1 | 2 |   |
| ● | ● | Lampe 2 lyser grønt, når batteriet er fuldt opladet.      |

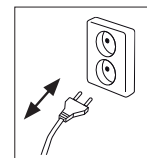

Adgang til strømtilslutningen må ikke blokeres; i tilfælde af fejl, hvor strømmen skal afbrydes, kan stikket trækkes ud! Kontakt den lokale repræsentant fra Hill-Rom for yderligere oplysninger.

#### 4.6 Endestopkontakt

Løftebevægelsen stopper med et let tryk på endestopkontakten. Hvis løftebåndet rulles helt ind, trækkes sidelæns eller foldes ind under løftet, så endestopkontakten i aktiveres, stopper løftebevægelsen. Hvis endestopkontakten er blevet aktiveret, kan liften genstartes, så snart for eksempel løftebåndet ikke aktiverer endestopkontakten. I disse tilfælde er en kort reaktionsforsinkelse normal under genstart.

**Vær opmærksom på, at løftebåndet holdes lige og stramt, når det kører ind og ud af løfteenheden.**

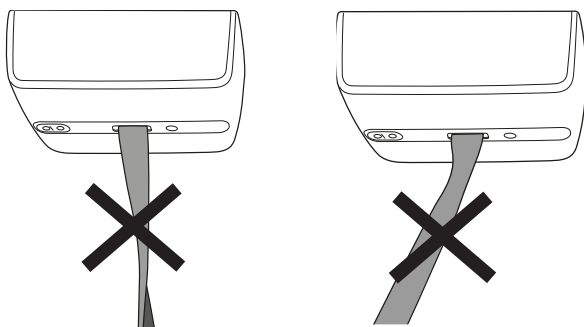

#### 4.7 Betjeningspanel på liften

Om nødvendigt kan løftebevægelsen også styres uden håndbetjeningen via knapperne ▲ og ▼ på betjeningspanelet.

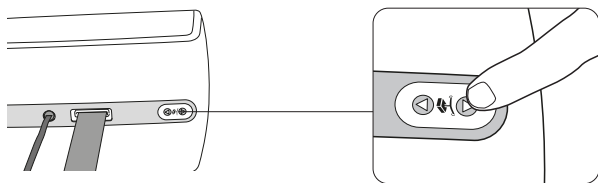

#### 4.8 Nødstop

Aktiver nødstopet: Træk nødstopknappen ud vha. den røde snor til nødstop.

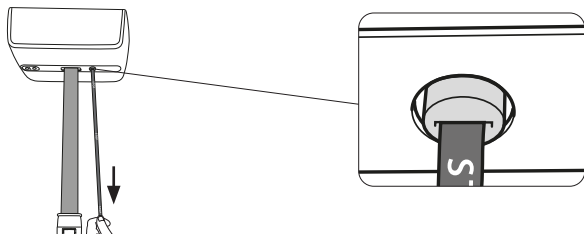

Nulstil nødstopet: Tryk nødstopknappen ind.

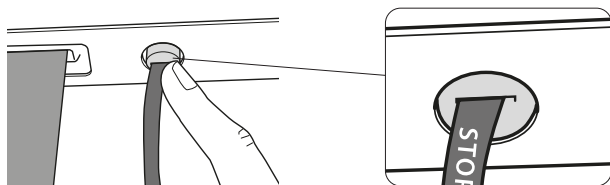

#### 4.9 Nødsænkning

Mekanisk nødsænkning:

1. Træk ned, og 2. Slip den røde snor til nødstop; se fig. 3a og 3b.

Gentag 1-2, indtil brugeren er blevet sænket ned på en fast og sikker overflade, og løftebåndet er slapt.

**Tips! Påfør belastning under en funktionskontrol ved at trække forsigtigt med den ene hånd i løftebåndet.**

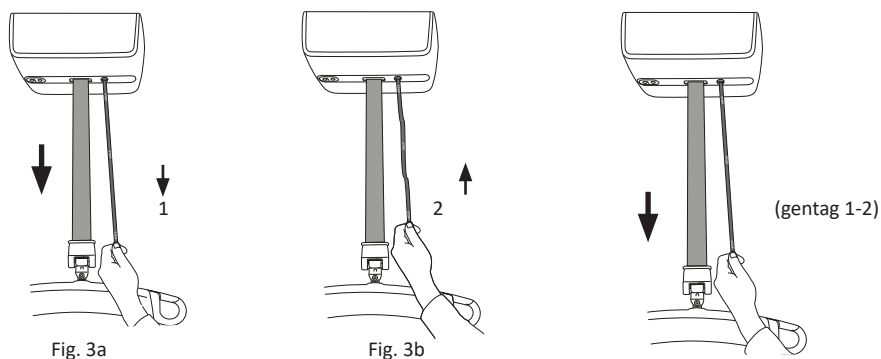

Elektrisk nødsænkning: Brug håndbetjeningen eller betjeningspanelet ved løftemotoren. Tips! Nødstopet må ikke aktiveres! Tryk på ned-knappen ▼ for at sænke brugeren ned på en fast overflade, så løftebåndet er slapt; se side 19 "4.7 Betjeningspanel på liften" eller side 14 "4.1 Håndbetjening".

#### 4.10 Lynkoblingsanordning



Kontrollér altid, at tilbehør med en lynkoblingsanordning er korrekt fastgjort til løftebåndsanordningen.

Træk den grønne knap på Quick-Hook Multi ud, se fig. 4a. Fastgør lynkoblingen til Multi-Link på løftebåndet, og slip knappen. Quick-Hook Multi er nu fastgjort og låst til løftebåndene på Multi-Link, se fig. 4b.

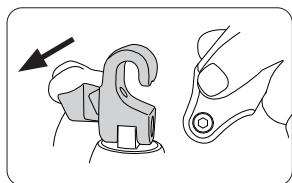

Fig. 4a

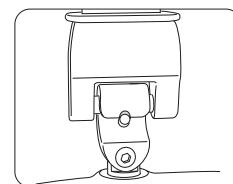
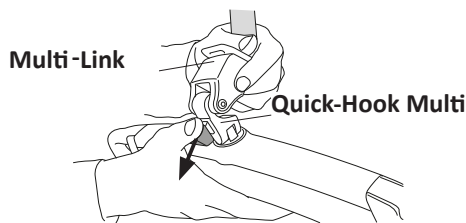
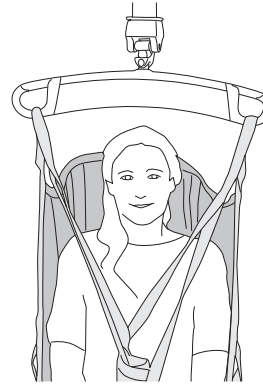
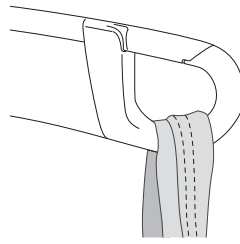
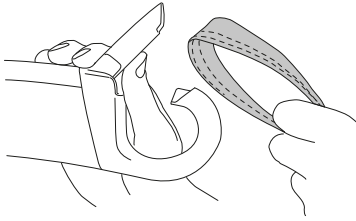

fig. 4b

#### 4.11 Afkrogningsbeskyttelse på løftebøjlen



### 5. Anbefalet løftetilbehør

Kontakt din repræsentant for Hill-Rom for at få vejledning og hjælp til at vælge det korrekte sejl.



Brug af andet løftetilbehør end det, der anbefales af Liko™, kan medføre en risiko.

(Brugeren udsættes for risici, der kan medføre dødsfald, for eksempel hvis brugeren falder ned).

Nedenfor vises løfteudstyr, der er egnet til LikoGuard™ loftlift.

**SlingGuard™ 450 med Quick-Hook Multi**  
Maks. belastning 363 kg

Varenr. 3308520

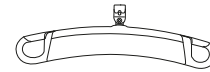

**SlingGuard™ 450**  
Maks. belastning 363 kg

Varenr. 3308020

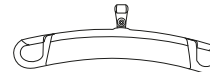

**Sling Cross-bar 450**  
Maks. belastning 300 kg  
(Kræver Fast sæt 4, varenr. 3308860)

Varenr. 3156021

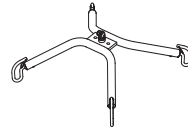

**Sling Cross-bar 670**  
Maks. belastning 300 kg  
(Kræver Fast sæt 4, varenr. 3308860)

Varenr. 3156018



**FlexoStretch™**  
Maks. belastning 300 kg  
(Kræver Fast sæt 4, varenr. 3308860)

Varenr. 3156057



**LikoStretch™ Mod 600 IC**  
(B = bredere model)  
Maks. belastning 250 kg  
(Kræver Fast sæt 4, varenr. 3308860)

Varenr. 3156065B

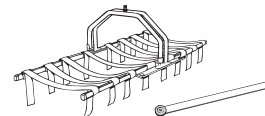

**OctoStretch™**  
Maks. belastning 200 kg  
(Kræver Fast sæt 4, varenr. 3308860)

Varenr. 3156056



**LikoScale™ 350** Varenr. 3156228  
(Kræver Quick-Hook sæt 1, varenr. 3308810, eller Fast sæt 1, varenr. 3308820)

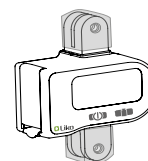

*Kun i USA og Canada:*

**LikoScale 200, maks. 200 kg**  
**LikoScale 400, maks. 400 kg**

Varenr. 3156225

Varenr. 3156226

(Kræver Quick-Hook sæt 1, varenr. 3308810, eller Fast sæt 1, varenr. 3308820)

Kontakt din repræsentant for Hill-Rom for at få flere oplysninger.



**SlingGuard™ 670 Twin**  
Maks. belastning 363 kg

Varenr. 3308040

**SlingGuard™ 670 Twin med Quick-Hook Multi**  
Maks. belastning 363 kg

Varenr. 3308540

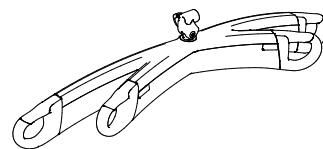

## 6. Fejlfinding

**Liften virker ikke**



1. Kontrollér, at nødstopknappen ikke er aktiveret.
  2. Oplad LikoGuard™ loftliften.
  3. Hvis liften stadig ikke fungerer tilfredsstillende, skal du kontakte Hill-Rom.
- 

**Liften afgiver et signal, der gentages**



1. Oplad LikoGuard™ loftliften med det samme.
  2. Hvis liften stadig ikke fungerer tilfredsstillende, skal du kontakte Hill-Rom.
- 

**Liften stopper i den høje position**



1. Kontrollér, at nødstopknappen ikke er aktiveret.
  2. Brug den mekaniske eller elektriske nødsænkingsanordning til at sænke brugeren ned på en fast overflade.
  3. Oplad LikoGuard™ loftliften.
  4. Hvis liften stadig ikke fungerer tilfredsstillende, skal du kontakte Hill-Rom.
- 

**Liften når ikke maksimal løftekapacitet**



1. Oplad LikoGuard™ loftliften.
  2. Hvis liften stadig ikke fungerer tilfredsstillende, skal du kontakte Hill-Rom.
- 

**I tilfælde af overdreven støj fra liften!**



Kontakt venligst Hill-Rom.

---

## 7 Eftersyn og vedligeholdelse

### 7.1 Eftersyn og vedligeholdelse

For problemfri brug skal visse oplysninger kontrolleres dagligt, før liften anvendes:

- Efterse liften, og sørg for, at der ikke er eksterne skader.
- Efterse løftebjælens fastgørelse.
- Efterse løftebåndet for slitage, og sørg for, at båndet ikke er snoet.
- Test afkrogningsbeskyttelsens funktion.
- Efterse løftebevægelsesfunktionen, op og ned, ved både håndbetjeningen og betjeningspanelet ved liften.
- Kontrollér, at den elektriske nødsænkning fungerer.
- Kontrollér, at den mekaniske nødsænkning fungerer; se "4.9 Nødsænkning" på side 19.
- Oplad batterierne hver dag, hvor liften anvendes, og undersøg, om opladeren fungerer.

Rengør om nødvendigt liften ved at tørre den af med en klud, der er fugtet med varmt vand.

Detaljerede oplysninger om rengøring og desinfektion af Hill-Rom produktet findes i afsnittet "Rengøring og desinfektion" på side 28-29.

**Liften må ikke udsættes for rindende vand.**

### 7.2 Service

Der skal foretages periodisk eftersyn af LikoGuard™ loftlift, mindst én gang om året. Service er ikke tilladt med brugeren i liften.



Eftersyn og vedligeholdelse af dette produkt skal udføres af personale, der er oplært af Hill-Rom, ved brug af originale Liko™ reservedele og i henhold til Liko™ servicemanualen.



Udskiftning af lithiumbatteriet kan forårsage personskade og skal altid udføres af personale, der er oplært af Hill-Rom.

### 7.3 Serviceaftale

Hill-Rom tilbyder servicekontrakter vedrørende vedligeholdelse og periodisk eftersyn af dine Liko produkter.

### 7.4 Forventet levetid

Produktet har en forventet levetid på 10 år, når det håndteres korrekt og vedligeholdes og efterses i overensstemmelse med Likos anvisninger. Læs mere om dette produkts forventede levetid i afsnit "2.1 Tilsigtet brug" på side 7.



Produktet skal bruges i overensstemmelse med anbefalingerne for forventet levetid.



Dele, der udsættes for slitage, skal udskiftes, hvis de er beskadigede, eller hvis en bestemt forventet levetid er overskredet!

Nedenstående dele er udsat for slitage og har en specifik forventet levetid:

– Løftebånd, forventet levetid 5 år.

### 7.5 Transport og opbevaring

Liftens omgivelser ved opbevaring skal have en temperatur på -25 °C til +40 °C ved en relativ luftfugtighed på op til 93 %, ikke-kondenserende. Liftens omgivelser ved transport skal have en temperatur på -25 °C til +70 °C ved en relativ luftfugtighed fra 15 % til 93 %, ikke-kondenserende. Atmosfærisk trykomsråde på 700 hPa til 1060 hPa.



Under transport og opbevaring skal produktet håndteres i henhold til 7.5 Transport og opbevaring.

### 7.6 Produktændringer

Likos produkter udvikles løbende, hvorfor vi forbeholder os ret til at foretage produktændringer uden forudgående varsel. Kontakt din repræsentant fra Hill-Rom for rådgivning og information om produktopgraderinger.

Design and Quality by Liko in Sweden

Hill-Roms administrationssystem er certificeret iht. ISO 9001 og den tilsvarende standard for medicinsk udstyr, ISO 13485. Hill-Roms administrationssystem er desuden certificeret i henhold til miljøstandard ISO 14001.

### 7.7 Meddelelse til brugere og/eller patienter i EU

Enhver alvorlig hændelse, der er opstået i forbindelse med udstyret, skal rapporteres til fabrikanten og den kompetente myndighed i brugerens og/eller patientens medlemsstat.

## 7.8 Genbrugsanvisninger

Hill-Rom evaluerer og giver vejledning til sine brugere om sikker håndtering og bortskaffelse af sit udstyr for at hjælpe med at forebygge skader, herunder bl.a. snitsår, punkteringer af hud og hudafskrabninger, og om eventuel nødvendig rengøring og desinfektion af det medicinske udstyr efter brug og før bortskaffelse.

Kunderne skal overholde alle nationale, regionale og/eller lokale love og bestemmelser, som vedrører sikker bortskaffelse af medicinsk udstyr og tilbehør. I tvivlsspørgsmål skal brugeren af enheden først kontakte Hill-Roms tekniske support for at få vejledning angående protokoller for sikker bortskaffelse.

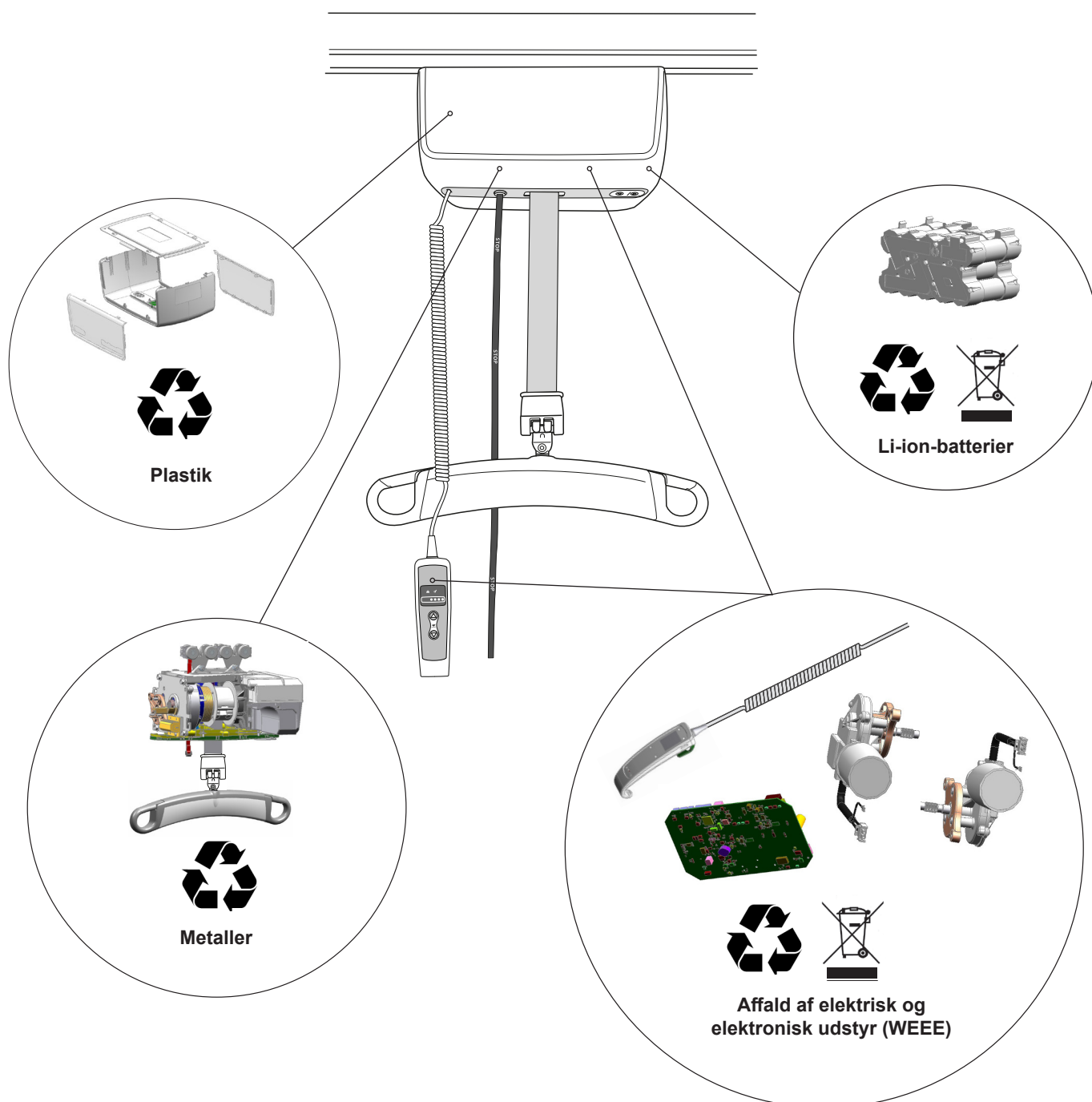

LikoGuard™ loftliften er i overensstemmelse med direktiv 2012/19/EØF om affald af elektrisk og elektronisk udstyr. Gamle batterier skal deponeres hos den nærmeste genbrugsstation i henhold til lokale forskrifter eller afleveres til personale, der er oplært af Hill-Rom.



## 8 Produktdata

### 8.1 Tekniske specifikationer

Maks. belastning	L: 272 kg XL: 363 kg	Manuel nødsænkingsanordning:	Mekanisk Elektrisk
Batteri:	25,2 V/4,2 Ah	Nødhævning:	Elektrisk
Batterioplader:	Indbygget batteri	Driftscyklus: (Intermitterende drift)	10/90 maks. 2 min. (0 - 272 kg) 5/95 maks. 2 min. (> 272 - 363 kg)
Strømkilde:	Vægoplader, varenr. 3305010-3305050 Indgang: 100-240 V AC, 50/60 Hz, 0,9 A Udgang: 33,5 V DC, 1,36 A	Lydniveau:	70 dB(A)
	IRC-oplader, varenr. 3305510-3305550 Indgang: 100-240 V AC, 50/60 Hz, 1,2 A Udgang: 27,6-29,5 V DC, 1,5 A	Løftmotorens kapslingsklasse:	IP X4 (modstandsdygtighed over for fugt)
Løftehastighed:	5-6 cm/sek. med en belastning mellem 0 - 100 kg  4-6 cm/sek. med en belastning på 100 kg eller mere	Håndbetjeningens kapslingsklasse:	IP X7 (modstandsdygtighed over for fugt)
Løfteområde:	Min. 2300 mm	Aktiveringsstyrke for betjeningssele- menter:	4,9 N
Elektriske data:	25,2 V/30 A	Omgivende funktionsmiljø:	Temp. +5 °C til +40 °C, relativ luftfugtighed 15 % til 93 %, ikke-kondenserende. Atmosfærisk trykområde på 700 hPa til 1060 hPa.
Sikring:	Type: 0287020, Spænding: 32 V DC, Brydeevne: 1000 A, Driftshastighed: 150 ms - 5 sek.		
Liftmotorens vægt:	14 kg		

 Beregnet til indendørs brug.

 Beskyttelsesklasse mod elektrisk stød type B.

 Dette produkt må kun anvendes i det anbefalede miljø.

### 8.2 Mål

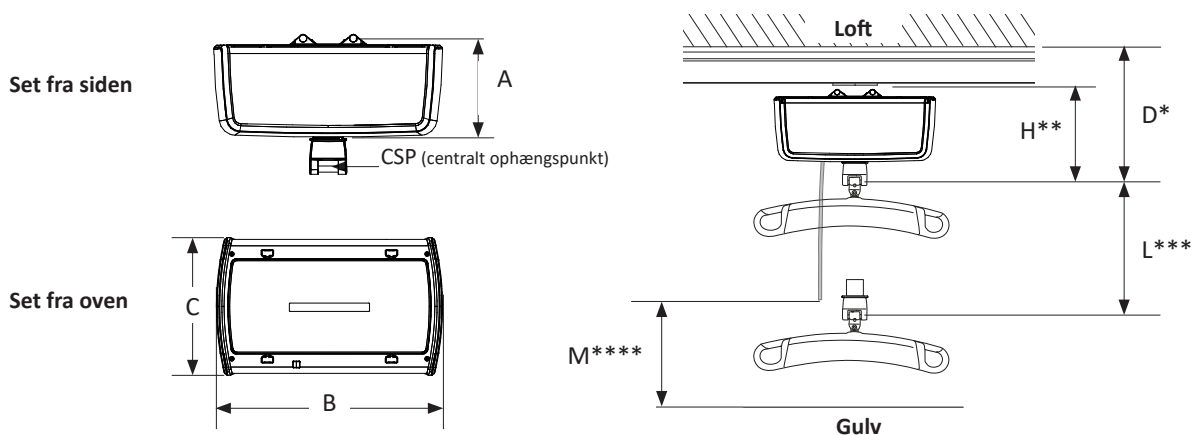

Mål i mm.

A	B	C	D*	H**	L***	M****
178	410	250	323	232	2300	1400

- \* Minimumsafstand fra loft til CSP ved maksimal løftehøjde.
- \*\* Monteringsmål: afstanden mellem fastgørelsespunktet for løfteenheden på kørevognen og CSP ved maksimal løftehøjde.
- \*\*\* Løfteområde: afstanden mellem den maksimale løftehøjde og den minimale løftehøjde målt i CSP.
- \*\*\*\* M-højden skal justeres under installationen.



LikoGuard™ loftlift er blevet testet af et akkrediteret testinstitut.

### 8.3 Elektromagnetiske emissioner

Vejledning og producentens erklæring – elektromagnetiske emissioner		
<p>Dette produkt er beregnet til brug i nedenstående elektromagnetiske miljø. Kunden eller brugeren af dette produkt skal sikre, at produktet anvendes i et sådant miljø.</p>		
Emissionstest	Overholdelse	Elektromagnetisk miljø - vejledning
RF-emissioner CISPR 11	Gruppe 1	Brugen af RF-energi er kun til den interne funktion. Derfor er dets RF-emissioner meget lave, og det er ikke sandsynligt, at det vil forårsage interferens med elektronisk udstyr i nærheden.
RF-emissioner CISPR 11	Klasse B	Egnet til brug i alle institutioner, herunder private hjem og bebyggelser, der er direkte forbundet til det offentlige lavspændingsstrømforsyningsnet, som forsyner bygninger, der benyttes til boligformål.
Harmoniske emissioner IEC 61000-3-2	Overholder	
Spændingsudsving/flicker-emissioner IEC 61000-3-3	Overholder	

### 8.4 Elektromagnetisk immunitet

Kriterierne for tilladt EMC kræver, at der ikke er nogen utilsigtet bevægelse af den testede enhed.

Vejledning og producentens erklæring – elektromagnetisk immunitet			
<p>Dette produkt er beregnet til brug i nedenstående elektromagnetiske miljø. Kunden eller brugeren af dette produkt skal sikre, at produktet anvendes i et sådant miljø.</p>			
Immunitetstest	IEC 60601-testniveau	Overensstemmelsesniveau	Elektromagnetisk miljø - vejledning
Elektrostatiske udladninger (ESD) IEC 61000-4-2	+/- 8 kV kontakt +/- 15 kV luft	+/- 8 kV kontakt +/- 2, 4, 8, 15 kV luft	+/- 8 kV kontakt +/- 15 kV luft, relativ luftfugtighed skal være mindst 15 %.
Hurtige transienter/bygetransienter IEC 61000-4-4	+/- 2 kV for strømforsyningsledninger +/- 1 kV for indgangs-/udgangsledninger	+/- 2 kV for strømforsyningsledninger n/a for indgangs-/udgangsledninger	Kvaliteten af strømmen bør være som for et typisk erhvervs-, hospitals- eller hjemmeplejemiljø
Overspænding IEC 61000-4-5	+/- 1 kV differential mode +/- 2 kV common mode	+/- 0,5 og 1 kV differential mode n/a for common mode	Kvaliteten af strømmen bør være som for et typisk erhvervs-, hospitals- eller hjemmeplejemiljø
Spændingsfald, korte afbrydelser og spændingsvariationer i strømforsyningens indgangsledninger IEC 61000-4-11	0 % UT i 0,5 cyklus ved 0°, 45°, 90°, 135°, 180°, 225°, 270° og 315°  0 % UT; 1 cyklus ved 0°  70 % UT i 25 cyklusser 50 Hz 30 cyklusser ved 60 Hz ved 0°  0 % UT; 250 cyklusser ved 50 Hz og 300 cyklusser ved 60 Hz		Kvaliteten af strømmen bør være som for et typisk erhvervs-, hospitals- eller hjemmeplejemiljø.  Hvis brugeren af liften kræver fortsat drift under strømafbrydelse, anbefales det, at mobilliften forsynes med strøm fra en nødstrømforsyning eller et batteri.
Magnetfelt med netfrekvens (50/60 Hz) IEC 61000-4-8	30 A/m	Overholder	Magnetfelter med netfrekvenser bør være på niveauer som for et typisk erhvervs-, hospitals- eller hjemmeplejemiljø.
<b>BEMÆRK</b> ..... $U_T$ er vekselstrømsnetspændingen før anvendelse af testniveauet.			



## Vejledning og producentens erklæring – elektromagnetisk immunitet

Dette produkt er beregnet til brug i nedenstående elektromagnetiske miljø.  
Kunden eller brugeren af dette produkt skal sikre, at produktet anvendes i et sådant miljø.

Immunitetstest	IEC 60601-test-niveau	Overensstemmelses-niveau	Elektromagnetisk miljø - vejledning
Ledningsbåret RF IEC 61000-4-6	6 Vrms 150 kHz til 80 MHz	6 Vrms 150 kHz til 80 MHz	<p>Bærbart og mobilt RF-kommunikationsudstyr må ikke anvendes tættere på nogen del af LR, herunder kabler, end den anbefalede separationsafstand, der er beregnet ud fra den ligning, der gælder for senderens frekvens.</p> <p>Anbefalet separationsafstand</p> $d = 1,2 \sqrt{P}$ <p><math>d = 1,2 \sqrt{P}</math> 80 MHz til 800 MHz</p> <p><math>d = 2,3 \sqrt{P}</math> 800 MHz til 2,7 GHz</p> <p>hvor P er senderens maksimale nominelle udgangseffekt i watt (W) i henhold til producenten af senderen, og d er den anbefalede sikkerhedsafstand i meter (m).</p> <p>Feltstyrker fra faste RF-transmittere, som det er fastslået ved en elektromagnetisk stedsundersøgelse,<sup>a</sup> skal være mindre end overensstemmelsesniveauet i hvert frekvensområde.<sup>b</sup></p> <p>Der kan opstå interferens i nærheden af udstyr mærket med følgende symbol.</p> 
Udstrålet RF IEC 61000-4-3	10 V/m 80 MHz til 2,7 GHz	10 V/m 80 MHz til 2,7 GHz	

**BEMÆRK 1** Ved 80 MHz og 800 MHz gælder det høje frekvensområde.

**BEMÆRK 2** Disse retningslinjer gælder muligvis ikke i alle situationer. Elektromagnetisk udbredelse påvirkes af absorbering og refleksion fra strukturer, genstande og personer.

<sup>a</sup> Feltstyrker fra faste transmittere, som f.eks. basestationer for radiotelefoner (mobile/trådløse) og landmobile radiosendere, amatørradiosendere, AM- og FM-radioudsendelse og TV-udsendelse, kan ikke forudsiges teoretisk med nøjagtighed. For at vurdere det elektromagnetiske miljø, der skyldes faste RF-sendere, bør man overveje en elektromagnetisk stedsundersøgelse. Hvis den målte feltstyrke på det sted, hvor LR anvendes, overstiger det gældende RF-overensstemmelsesniveau, der er angivet ovenfor, skal LR overvåges for at bekræfte, at det fungerer normalt. Hvis det konstateres, at LR ikke fungerer normalt, kan det være nødvendigt med yderligere foranstaltninger, f.eks. at vende eller flytte LR.

<sup>b</sup> Over frekvensområdet 150 kHz til 80 MHz skal feltstyrkerne være mindre end 10 V/m.

**Anbefalede sikkerhedsafstande mellem bærbart og mobilt RF-kommunikationsudstyr og LikoGuard™ loftliften**

Dette produkt er beregnet til brug i et elektromagnetisk miljø, hvori udstrålede RF-forstyrrelser kontrolleres. Kunden eller brugeren af liften kan forebygge elektromagnetisk interferens ved at sørge for en minimumsafstand mellem transportabelt og mobilt RF-kommunikationsudstyr (sendere) og liften som anbefalet herunder, i overensstemmelse med den maksimale udgangseffekt for kommunikationsudstyret.

Nominel maksimal udgangseffekt for senderen (W)	Sikkerhedsafstand i henhold til senderens frekvens (m)		
	150 kHz til 80 MHz $d = 1,2\sqrt{P}$	80 MHz til 800 MHz $d = 1,2\sqrt{P}$	800 MHz til 2,7 GHz $d = 2,3\sqrt{P}$
0,01	0,12	0,12	0,24
0,1	0,38	0,38	0,73
1	1,2	1,2	2,3
10	3,8	3,8	7,3
100	12	12	23

For sendere med en anden nominal maksimal udgangseffekt end dem, der er anført ovenfor, kan den anbefalede sikkerhedsafstand d i meter (m) beregnes ud fra den formel, der gælder for senderens frekvens, hvor P er senderens maksimale nominelle udgangseffekt i watt (W) iht. fabrikanten af senderen.

**Bemærkning 1:** Ved 80 MHz og 800 MHz gælder sikkerhedsafstanden for det højeste frekvensområde.

**Bemærkning 2:** Disse retningslinjer er muligvis ikke gældende i alle situationer. Elektromagnetisk udbredelse påvirkes af absorbering og refleksion fra strukturer, genstande og personer.

**For indstrålet RF-immunitetstestniveau:**

$$E = \frac{6}{d} \sqrt{P}$$

Hvor P er den maksimale effekt i W, d er den mindste sikkerhedsafstand i m, og E er immunitetstestniveauet i V/m. Faktoren på 6 er et kompromis for en række antennefaktorer for at forenkle testen.

## Vejledning og producentens erklæring – elektromagnetisk immunitet

Produktet er beregnet til brug i nedenstående elektromagnetiske miljø. Kunden eller brugeren af produktet skal sikre sig, at det anvendes i et sådant miljø.

**"Grundlæggende funktionsegenskaber i henhold til producenten: Produktet vil ikke bevæge sig utilsigtet, mens det udsættes for forstyrrelser."**

Testfrekvens (MHz)	Bånd a) (MHz)	Service a)	Modulation b)	Maks. effekt (W)	Afstand (m)	IMMUNITETSTEST-niveau (V/m)
385	380 - 390	TETRA 400	Impulsmodulation <sup>b)</sup> 18 Hz	1,8	0,3	27
450	430 - 470	GMRS 460, FRS 460	FM <sup>c)</sup> +/- 5 kHz afvigelse 1 kHz sinus	2	0,3	28
710	704 - 787	LTE-bånd 13, 17	Impulsmodulation <sup>b)</sup> 217 Hz	0,2	0,3	9
745						
780						
810	800 - 960	GSM 800/900, TETRA 800, IDEN 820, CDMA 850, LTE-bånd 5	Impulsmodulation <sup>b)</sup> 18 Hz	2	0,3	28
870						
930						
1720	1700 - 1990	GSM 1800, CDMA 1900, GSM 1900, DECT, LTE-bånd 1, 3, 4, 25 UMTS	Impulsmodulation <sup>b)</sup> 217 Hz	2	0,3	28
1845						
1970						
2450	2400 - 2570	Bluetooth, WLAN, 802.11 b/g/n, RFID 2450 LTE-bånd 7	Impulsmodulation <sup>b)</sup> 217 Hz	2	0,3	28
5240	5100 - 5800	WLAN 802.11 a/n	Impulsmodulation <sup>b)</sup> 217 Hz	0,2	0,3	9
5500						
5785						

BEMÆRK Hvis det er nødvendigt for at opnå IMMUNITETSTESTNIVEAUET, kan afstanden mellem transmitterantennen og ME-UDSTYRET eller ME-SYSTEMET være reduceret til 1 m. Testafstanden på 1 m er tilladt i henhold til IEC 61000-4-3.

a) For nogle tjenesters vedkommende er det kun uplink-frekvenserne, der er inkluderet.

b) Bærebølgen skal moduleres ved hjælp af et firkantbølgesignal med en driftscyklus på 50 %.

c) Som alternativ til FM-modulation kan der anvendes 50 % impulsmodulation ved 18 Hz, fordi det ville være værste tilfælde, også selvom det ikke repræsenterer den faktiske modulation.

## 9. Rengøring og desinfektion



Rengøring og desinfektion skal altid udføres i overensstemmelse med disse anvisninger.

Alle dele skal altid holdes rene for at undgå risiko for infektion. Der skal tages de nødvendige forholdsregler for at fjerne alle synlige pletter og snavs. De beskrevne rengørings- og desinfektionsmetoder vedrører specifikt liften og alt tilbehør. De er designet til at spare tid og bidrage til effektiv bekæmpelse af sundhedsrelaterede infektioner.

### 9.1 Udstyr

- Der skal anvendes sikkerhedsudstyr (som f.eks. gummihandsker, beskyttelsesbriller, forklæder, ansigtsmasker/ beskyttelsesmasker og overtræksko) i henhold til retningslinjer og rutiner i din organisation og fabrikantens instruktioner.
- Rene spande
- Klude
- Bløde børster
- Varmt vand
- Se kapitel 9.4 "Brug af rengørings- og desinfektionsmidler på LikoGuard™ loftlift" på side 29 for at få oplysninger om valg af egnede rengørings- og desinfektionsmidler.

### 9.2 Rengøringsvejledning

Rengøring af liften og tilbehøret skal foretages regelmæssigt baseret på brug eller organisationens krav.

1. Afbryd liften fra strømkilden, før rengøring og desinfektion påbegyndes.
2. Rengør liften med en klud, der er fugtet med varmt vand og et neutralt rengøringsmiddel, som er godkendt i din organisation. En blød børste kan bruges til at fjerne pletter og fastsiddende snavs.
3. Tør hele liften af – start fra toppen, og arbejd dig nedad. Kluden må ikke være så fugtig, at den drypper. Sænk liften for at få adgang til hele løftebåndet. Efter rengøring af løftebåndet skal du sørge for, at båndet er tørt, før du hæver løftebjelen.



Brug ikke nogen af følgende midler på løftebåndet eller snoren til nødstopet: CSI, Oxivir Tb, Dispatch, Chlor-Clean, Dismozon Pur eller tilsvarende.

4. Vær især opmærksom på følgende områder:

- Løftebånd
- Betjeningspanel
- Nødstopknap
- Snor til nødstop/  
Mekanisk nødsænkning
- Løftebjøle
- Håndbetjening

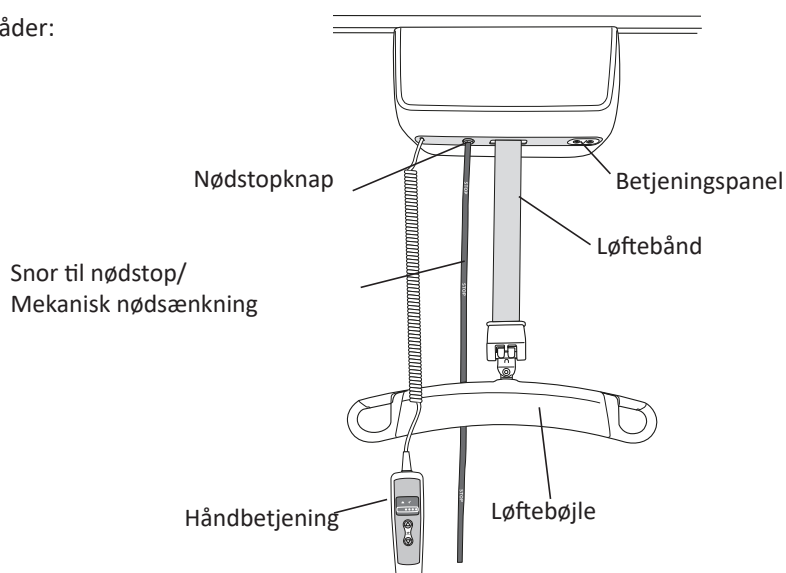

### 9.3 Desinfektionsvejledning

Desinfektion af liften og løftetilbehør skal udføres, når der er risiko for smittefare, eller med regelmæssige mellemrum, hvis det er nødvendigt. Brug et egnet desinfektionsmiddel, se "9.4 Brug af rengørings- og desinfektionsmidler på LikoGuard™ loftlift" på side 29, og gentag 9.2 Rengøringsvejledning. Følg fabrikantens anvisninger for korrekt brug af desinfektionsmidler.

Efter desinfektion skal liften tørres af med en klud fugtet med rent vand for at fjerne spor af desinfektionsmiddel.

#### 9.4 Brug af rengørings- og desinfektionsmidler på LikoGuard™ loflift

Kemisk klasse	Aktivt stof	pH	Rengøringsmiddel/ desinfektionsmiddel *)	Producent *)	Må ikke anvendes på følgende elementer:
Kvaternært ammoniumklorid	Didecyldimethyl-ammoniumklorid = 8,704 % Alkyl-dimethylbenzyl-ammoniumklorid = 8,19 %	9,0-10,0 ved brug	Virex II (256) (eller tilsvarende)	Johnson/Diversey	
Kvaternært ammoniumklorid	Alkyl-dimethylbenzyl-ammoniumklorid = 13,238% Alkyldimethyl ethylbenzyl ammoniumklorid = 13,238 %	9,5 ved brug	HB Quat 25 I (eller tilsvarende)	3M	
Accelereret hydrogenperoxid	Hydrogenperoxid 0,1-1,5 % Benzylalkohol: 1-5 % Hydrogenperoxid 0,1-1,5 % Benzylalkohol: 1-5 %	3	Oxivir Tb (eller tilsvarende)	Johnson/Diversey	Løftebånd, (LikoGuard™) Snor til nødstop (LikoGuard™)
Fenol	Orthophenylphenol = 3,40 % Ortho-benzyl-para-chlorophenol = 3,03	3,1 +/- 0,4 ved brug	Excide (eller tilsvarende)	Wexford Labs	
Bleach	Natriumhypoklorit	12,2	Dispatch (eller tilsvarende)	Caltech	Løftebånd, (LikoGuard™) Snor til nødstop (LikoGuard™)
Alkohol	Isopropylalkohol = 70 %	5,0-7,0	Viraguard (eller tilsvarende)	Veridien	
Kvaternært ammonium	n-Alkyl-dimethylbenzyl-ammoniumklorider = 0,105% n-Alkyl-dimethylethylbenzyl-ammoniumklorider = 0,105 %	11,5 - 12,5	CSI (eller tilsvarende)	Central Solutions Inc.	Løftebånd, (LikoGuard™) Snor til nødstop (LikoGuard™)
Benzyl-C12-18-alkyldimethylammonium, klorider	Benzyl-C12-18-alkyldimethylammonium, klorider (22%) 2-Phenoxyethanol (20%) Tridecylpolyethylenlycoether (15%) Propan-2-ol (8%)	ca. 8,6 ved brug	Terralin Protect (eller tilsvarende)	Shulke	
Organisk peroxid (type E, fast)	Magnesium-monoperoxy-ftalat-hexahydrat (50-100 %) Anionisk overfladeaktivt stof (5-10 %) Nonionisk overfladeaktivt stof (1-5 %)	5,3 ved brug	Dismozon Pur (eller tilsvarende)	Bode	Løftebånd, (LikoGuard™) Snor til nødstop (LikoGuard™)
Ethanol	Hydrogenperoxid (2,5-10 %) Lauryldimethylaminoxid (0-2,5 %) Ethanol (2,5-10%)	7	Anioxy-Spray WS (eller tilsvarende)	Anios	
Troclosennatrium	Adipinsyre 10-30 % Amorf silica < 1 % Natriumtoluensulfonat 5-10% Troclosennatrium 10-30%	4-6 ved brug	Chlor-Clean (eller tilsvarende)	Guest Medical Ltd	Løftebånd, (LikoGuard™) Snor til nødstop (LikoGuard™)

\*) eller tilsvarende



[www.hillrom.com](http://www.hillrom.com)



Liko AB  
Nedre vägen 100  
975 92 Luleå, Sverige  
+46 (0)920 474700

Liko AB is a subsidiary of Hill-Rom Holdings Inc.

Enhancing outcomes for  
patients and their caregivers:

