

Liko Ultra LiftPants, model 920

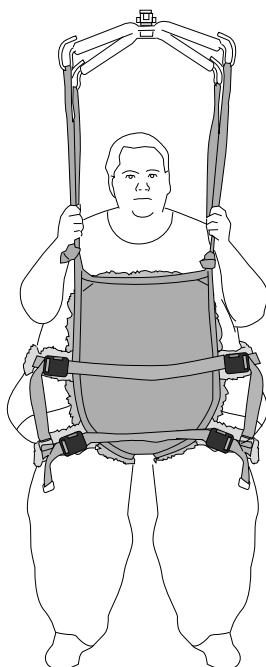

løftesejl

Brugsanvisning



Produktbeskrivelse

Løft af meget tunge brugere kræver specielle teknikker og specialdesignet løfteudstyr. Liko har udviklet Ultra produktserien for at hjælpe med at løfte sådanne brugere på en sikker og behagelig måde.

Tilsigtet anvendelse

Når **Liko** Ultra LiftPants sejlet anvendes i overensstemmelse med oplysningerne om brug, giver det meget tunge brugere mulighed for at træne at stå og gå uden risiko for at falde. Det kan også reducere risikoen for skader på medhjælpere.

Liko Ultra LiftPants er beregnet til brug i følgende miljøer: Sundhedspleje, intensiv behandling, skadestue, rehabilitering, habilitering og hjemmepleje.

Liko Ultra LiftPants sejlet hjælper med sikker træning i at stå og gå for brugere med dårlig balanceevne og nedsat funktion i ben. Det er vigtigt, at brugeren er i stand til at støtte på benene.

Liko Ultra LiftPants gør det muligt for brugeren at bevæge sig, samtidig med at kropsvægten aflastes i større eller mindre grad.

Størrelser

Liko Ultra LiftPants sejlet er udstyret med to hoftebånd på hver side for en mere jævn vægtfordeling. Der er to forskellige størrelser.

I dette dokument henvises der til den person, der skal løftes, som brugeren, og den person, som hjælper til, kaldes for medhjælperen.

VIGTIGT!

Løft og forflytning af en bruger medfører altid en vis risiko. Læs derfor brugsanvisningen til både brugerliften og løftetilbehøret før brug. Det er vigtigt at forstå indholdet af brugsanvisningen fuldstændigt. Udstyret bør kun anvendes af en oplært medhjælper. For at blive oplært skal en medhjælper læse og forstå brugsanvisningen. Kontrollér, at løftetilbehøret passer til den lift, der anvendes. Udvis forsigtighed og omsorg ved brug. Som medhjælper er du altid ansvarlig for brugerens sikkerhed. Du skal være velinformeret om brugerens evne til at klare løftesituationen. Hvis noget er uklart, skal du kontakte fabrikanten eller leverandøren.

Valg af en passende lift

Det anbefales, at mindst to medhjælpere er med ved forflytning af en bruger.

Liko Ultra LiftPants sejlet kan bruges sammen med alle Likos loftlifte og mobillifte. Brugeren kan bruge en loftlift for at få uhindret bevægelse inden for liftens løfteområde. Du kan vælge mellem:

- **Liko** UltraTwin systemet med to løfteenheder. Den maksimale belastning er 500 kg, afhængigt af hvilke individuelle produkter der er inkluderet i det samlede løftesystem. UltraTwin systemet fås til både stationær installation og til fritstående installation i UltraTwin FreeSpan systemet.
- **LikoGuard** L loftlift til løft af op til 272 kg eller **LikoGuard** XL loftlift til løft af op til 363 kg.
- **Viking** XL mobillift til løft af op til 300 kg. Kan være udstyret med armstøtte for ekstra støtte under træning i at stå og gå.

Alternativer

Som et alternativ til **Liko** Ultra LiftPants løftesejl anbefaler vi:

- **Liko** MasterVest, model 60 (XXL størrelse).
- **Liko** LiftPants, model 92 (XL størrelse).

Indholdsfortegnelse

Tilsluttet anvendelse	1
Sikkerhedsoplysninger	3
Symbolbeskrivelse	4
Vedligeholdelse og eftersyn.....	5
Definitioner	5
Sådan hænges løftesejlet på forskellige løftebøjler.....	6
Sådan fastgøres et Ultra LiftPants løftesejl til en løftebøjle med 4 kroge (TwinBars og Cross-Bars)	7
Sådan vælger du størrelse	7
Mål	8
Sådan påsættes Ultra LiftPants.....	9
Indstilling af løkkebånd.....	10
Fjernelse af Ultra LiftPants	11
Valgfrie komponenter.....	11
Oversigt over Liko Ultra LiftPants løftesejl, model 920.....	12
Anbefalede kombinationer	12

Sikkerhedsoplysninger

Før løft skal du være opmærksom på følgende:

- Hvorvidt det er nødvendigt med én eller flere medhjælpere, skal vurderes af den ansvarlige medarbejder i din virksomhed ud fra den enkelte situation.
- Kontrollér, at løftesejlet opfylder brugerens behov mht. model, størrelse, stof og funktion.
- Løftesystemets totale maksimale belastning bestemmes altid af det produkt i systemet, der har den laveste anførte maksimale belastning.
- Vask løftesejlet mellem hver brug for at beskytte brugernes sikkerhed og hygiejne.
- Planlæg løftet, så det kan foregå så sikkert og nemt som muligt.
- Kontrollér, at løftetilbehøret hænger lodret og kan bevæge sig frit.
- Selv om Liko løftebøjler er forsynet med afkrogningsbeskyttelse, skal der udvises særlig forsigtighed. Inden brugeren løftes fra underlaget, men når båndene er strakt helt ud, skal det kontrolleres, at båndene er hæftet korrekt på løftebøjlers kroge.
- Løft aldrig en bruger højere over underlaget, end det er nødvendigt, for at udføre løfte- og forflytningsproceduren.
- Sørg for, at hjulene på kørestolen, sengen, båren osv. er låst under løftet/forflytningen.
- Arbejd altid ergonomisk. Udnyt brugerens evne til at deltage aktivt i løftet.
- Når løftesejlet ikke anvendes, må det ikke placeres i direkte sollys.

 Forkert fastgørelse af løftesejlet til løftebøjlen kan forårsage alvorlig skade på brugeren.

 Efterlad aldrig en bruger uden opsyn under en løftesituation!

 Efterlad aldrig børn uden opsyn i nærheden af løftesejlet!

 Løftesejlet må ikke opbevares på steder, hvor det kan blive udsat for direkte sollys eller varmekilder som f.eks. radiatorer, pejse eller komfurer/ovne!

 Løftesejlet må ikke betjenes, opbevares eller transporteres i nærheden af kæledyr, skadedyr eller børn uden opsyn!

 Sørg for, at brugeren og medhjælperen har afstand til klemmekanter og bevægelige dele under løft. Der kan ske personskade.

 Vurdér, om brugeren er i risiko for at komme i klemme, og overvåg dem på passende vis. Sørg for, at brugerens hoved og lemmer ikke befinder sig i eller mellem løftesejlets løkker under løft. Manglende overholdelse af ovenstående kan medføre alvorlig personskade eller dødsfald.

 Ultra LiftPants er ikke blevet testet til brug i et MR-miljø (magnetisk resonansbilleddannelse). Overfør brugeren til en kompatibel overflade for at foretage en MR-scanning, og fjern løftesejlet fra MR-rummet.

 Medicinsk udstyr, klasse I-produkt

PATENT www.hillrom.com/patents

Kan være omfattet af et eller flere patenter. Se ovenstående internetadresse.

Hillrom-virksomhederne er indehavere af europæiske, amerikanske og andre patenter og patentansøgninger.

Produktændringer

Likos produkter udvikles løbende, hvorfor vi forbeholder os retten til at foretage produktændringer uden forudgående varsel. Kontakt din Hillrom-repræsentant for at få rådgivning og oplysninger om produktopgraderinger.

Design and Quality by Liko in Sweden





























Liko er kvalitetscertificeret iht. ISO 9001 og den tilsvarende standard for medicinsk udstyr ISO 13485. Liko er også certificeret iht. miljøstandard ISO 14001.

Meddelelse til brugere og/eller patienter i EU

Alle alvorlige hændelser, der er opstået i forbindelse med dette udstyr, skal indberettes til fabrikanten og den kompetente myndighed i brugerens og/eller patientens medlemsstat.

Symbolbeskrivelse

Disse symboler kan findes i dette dokument og/eller på produktet.

Symbol	Beskrivelse	Symbol	Beskrivelse
	Advarsel: Denne situation kræver ekstra omhu og opmærksomhed. Dette symbol er en gul trekant med en sort kant og et sort udråbstegn i midten.		
	Kan genanvendes		
	Læs brugsanvisningen før brug. Dette symbol er en blå cirkel med et hvidt billede af en person, der læser en bog.		
	Læs brugsanvisningen før brug		Forsigtig! Se brugsanvisningen.
	CE-mærke. EU-overensstemmelsesmærke for medicinsk udstyr, klasse I medicinsk udstyr.		
	Autoriseret repræsentant i Schweiz		
	Juridisk fabrikant		Produktionsdato
	Produktidentifikation		Medicinsk udstyr
	Serienummer		Unik udstyrsidentifikation
	Må ikke renses kemisk		Tørring på snor i skyggen
	Må ikke stryges		Må ikke bleges
	Tørretumbling		Tåler ikke vask
	Må ikke tørres i tørretumbler		
	Vask Symbolet er altid i kombination med den anbefalede temperatur i °C og °F.		
	Latexfri		
	Periodisk eftersyn		
	Produktet må ikke bruges (kun på Solo-produkter og kun synlig efter vask, når brug er forbudt)		Brugerens navn
	Til brug på en enkelt bruger (kun på Solo-produkter)		
	Skal vende opad med symbol på ydersiden af udstyret.		Symbol på ydersiden af udstyret.
	GS1 datamatrixstregkode, der kan indeholde følgende oplysninger. (01) Globalt handelsvarenummer (11) Produktionsdato (21) Serienummer		

Vedligeholdelse og eftersyn

Kontrollér løftesejlet før hver brug. Kontrollér følgende punkter for slid og beskadigelse:

- Stof
- Bånd
- Sømme
- Løkker
- Spænde

⚠ Anvend ikke beskadiget liftilbehør.

Hvis noget er uklart, skal du kontakte fabrikanten eller leverandøren.

Vaske- og desinfektionsanvisning:

Se løftesejlets produktmærke og det vedhæftede bilag "Vedligeholdelsesanvisninger til Likos løftesejl".

Materiale:

Ultra LiftPants løftesejlet er fremstillet af 100 % polyester.

Såfremt løftesejlet anvendes til bad eller brusebad:

Efter anvendelse i bad eller brusebad skal løftesejlet placeres, så det tørrer så hurtigt som muligt.

Periodisk eftersyn

Produktet skal efterses mindst hver 6. måned. Hyppigere eftersyn kan være nødvendige, hvis produktet bruges eller vaskes oftere end normalt. Hvis du har brug for protokoller, kan du kontakte din Hillrom-repræsentant.

Forventet levetid

Ultra LiftPants har en forventet levetid på 3 år under normal brug. Den forventede levetid varierer afhængigt af stof, anvendeshyppighed, vaskemåde, tørretemperatur og belastning. Hillrom anbefaler, at produktet kun anvendes under sin forventede levetid.

Anvisninger for genanvendelse

Hele løftesejlet, herunder afstivning, polstringsmateriale osv. skal sorteres som brændbart affald.

Hillrom evaluerer og giver vejledning til sine brugere om sikker håndtering og bortskaffelse af udstyr for at hjælpe med at forebygge skader, herunder bl.a. snitsår, punkteringer af hud, hudafskrabninger og eventuel nødvendig rengøring og desinfektion af det medicinske udstyr efter brug og før bortskaffelse. Kunderne skal overholde alle statslige, regionale og/eller lokale love og bestemmelser, som vedrører sikker bortskaffelse af medicinsk udstyr og tilbehør.

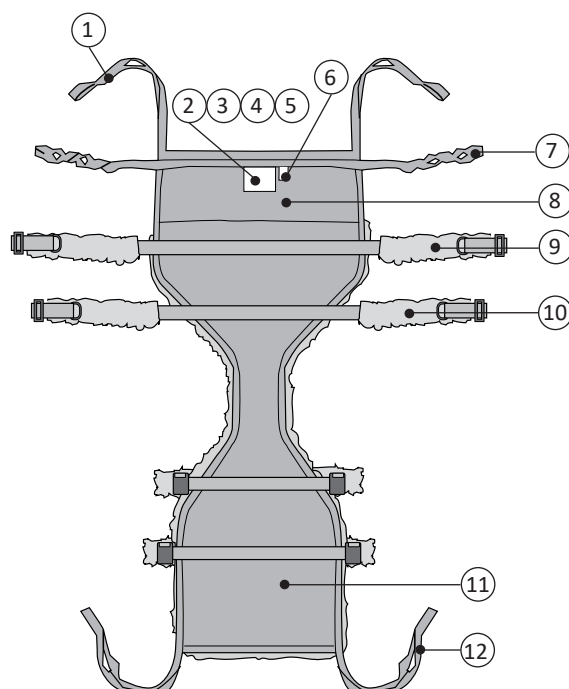

Ved tvivl skal brugeren af enheden først kontakte Hillroms tekniske support for at få vejledning angående protokoller for sikker bortskaffelse.

Definitioner

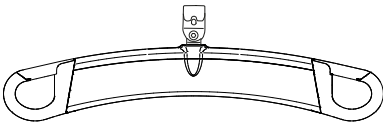
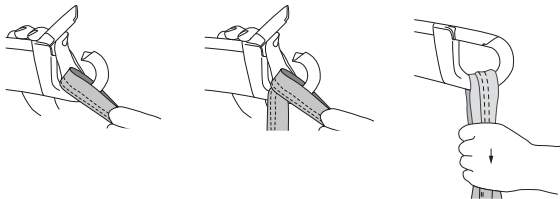
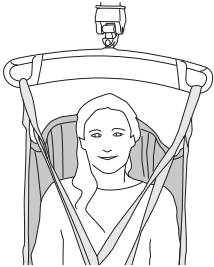
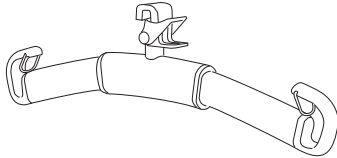
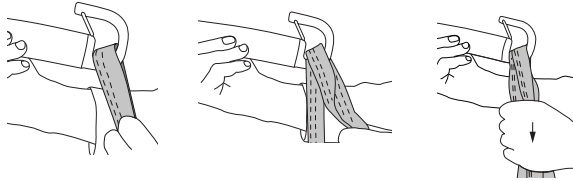

1. Ophængningsbånd bagpå
2. Produktmærke
3. Serienummer
4. Mærke: Periodisk eftersyn
5. Mærke: Individuel mærkning (Tilhører)
6. Størrelsesmærkning (kun for str. XXL)
7. Løkkebånd
8. Bageste del
9. Øverste hoftebånd
10. Nederste hoftebånd
11. Forreste del
12. Ophængningsbånd foran

Sådan hænges et løftesejl op i andre løftebøjler

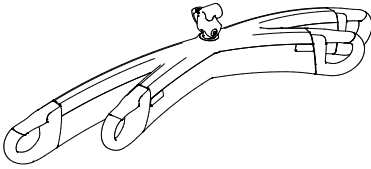
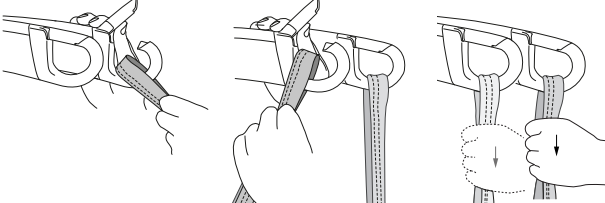
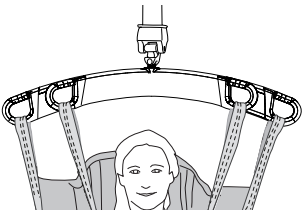
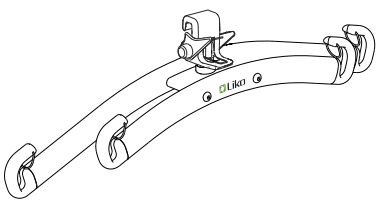
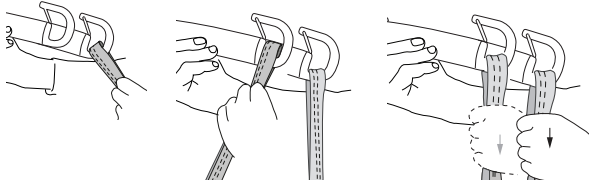
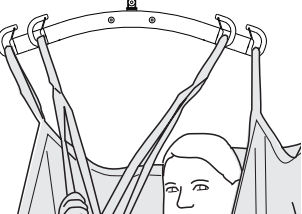
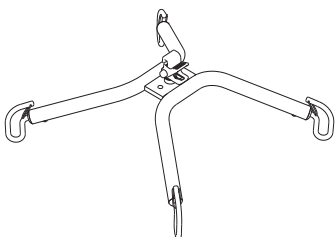
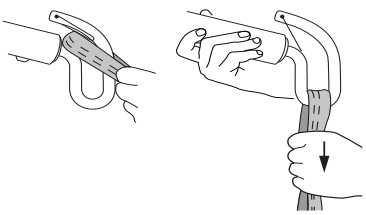
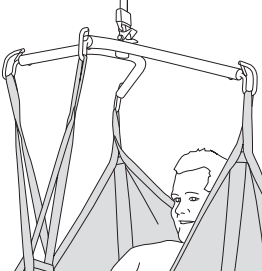
Løftebøjle	Løkker til løftebøjles kroge	Korrekt
 <p>SlingGuard</p>		
 <p>Universal SlingBar</p>		
 <p>SlingGuard Twin</p>		
 <p>Universal Twin</p>		
 <p>Cross-Bar</p>		

Forkert!

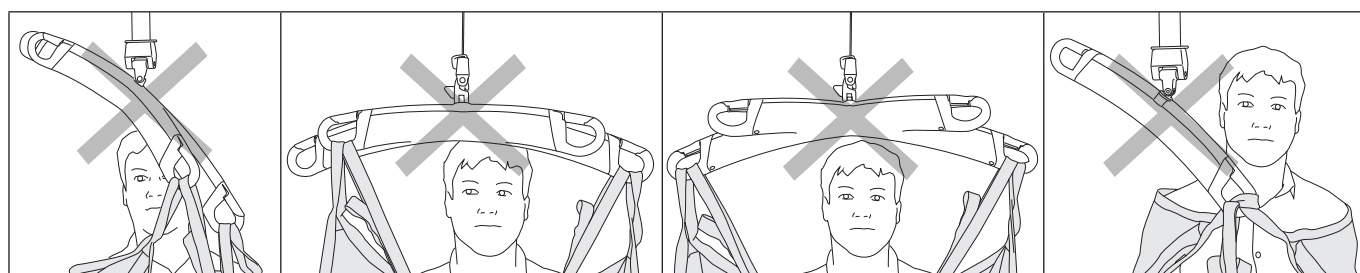

Sådan fastgøres et Ultra LiftPants løftesejl til en løftebøjle med 4 kroge (Twin Bars og Cross-Bars)

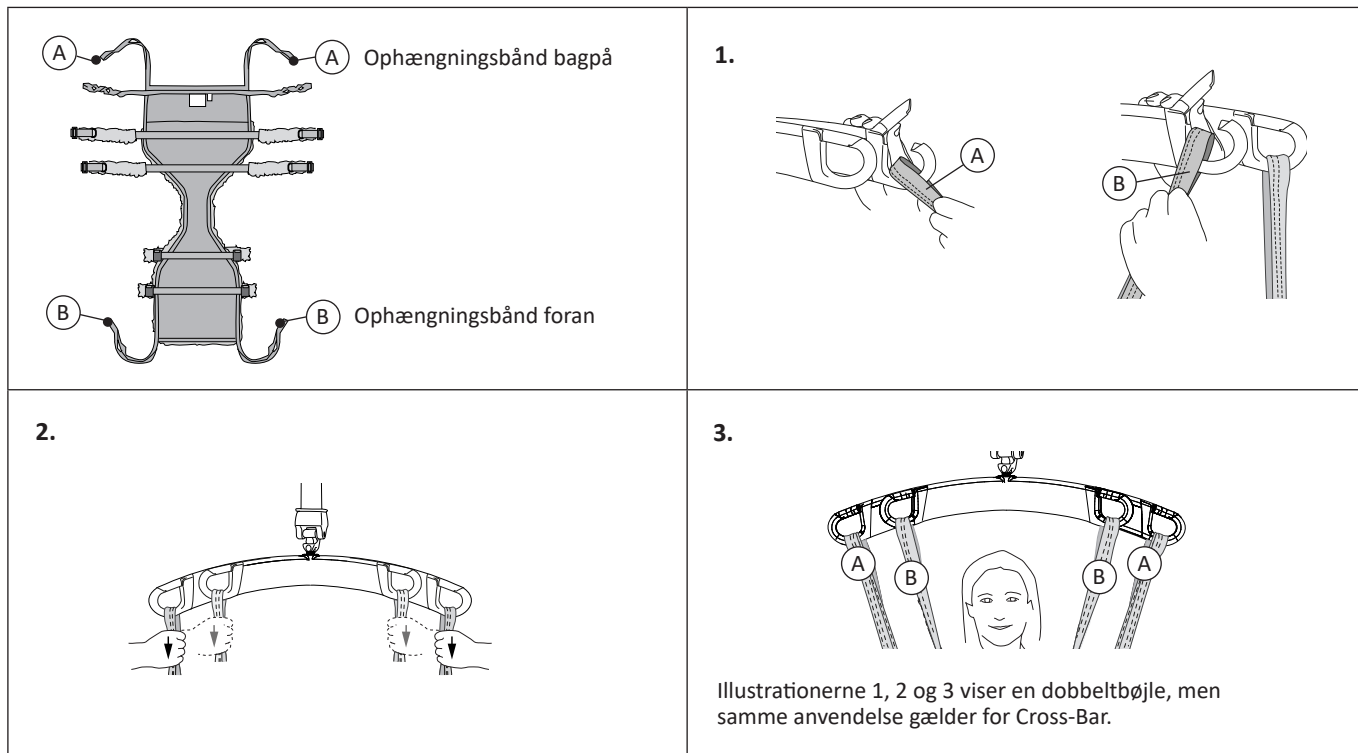

Sådan vælges størrelse

⚠ Vælg ikke en for stor størrelse, da det kan betyde, at den ønskede løftehøjde ikke kan opnås.

⚠ Brug kun et løftesejl, der har den rigtige størrelse i forhold til brugeren. En oplært medhjælper skal vurdere, om det er den rigtige størrelse. Der er fare for, at brugeren sidder fast eller kvæles.

Det er vigtigt at vælge den rigtige størrelse for at opnå et sikkert løft og for at opnå den ønskede løftehøjde. Liko Ultra LiftPants løftesejlet skal nå op over hoftehøjde, men ikke så højt, at lækkebåndene gnaver i armhulene. Mål med et målebånd fra brugerens ryg, under skridtet og til over taljeniveau.

Se nedenstående måletabel for vejledning. Størrelse XXXL har højere stofsektioner og længere hoftebånd for at kunne nå rundt om en større mave.

Sammenlign brystomkreds på brugeren og produkt med "Mål" på side 8.

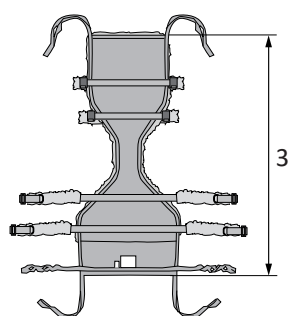
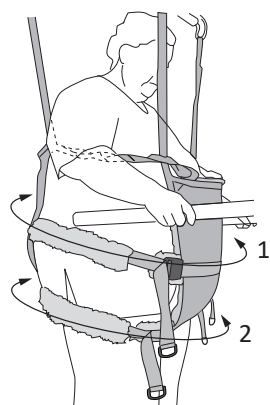

Mål brugerens brystomkreds på følgende måde:

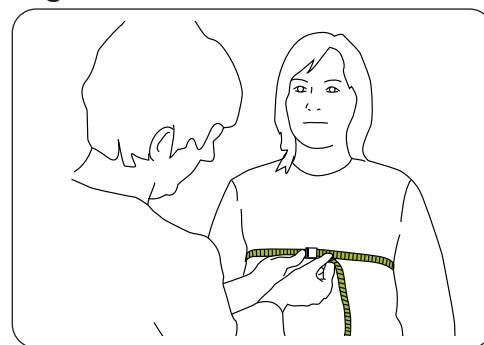

Mål omkredsen omkring brugerens bryst (under brystet på kvinder).

Mål	1	2	3	Bryst
XXL	185-260 cm	150-210 cm	140 cm	128-185 cm
XXXL	185-300 cm	150-250 cm	150 cm	172-222 cm

Mål

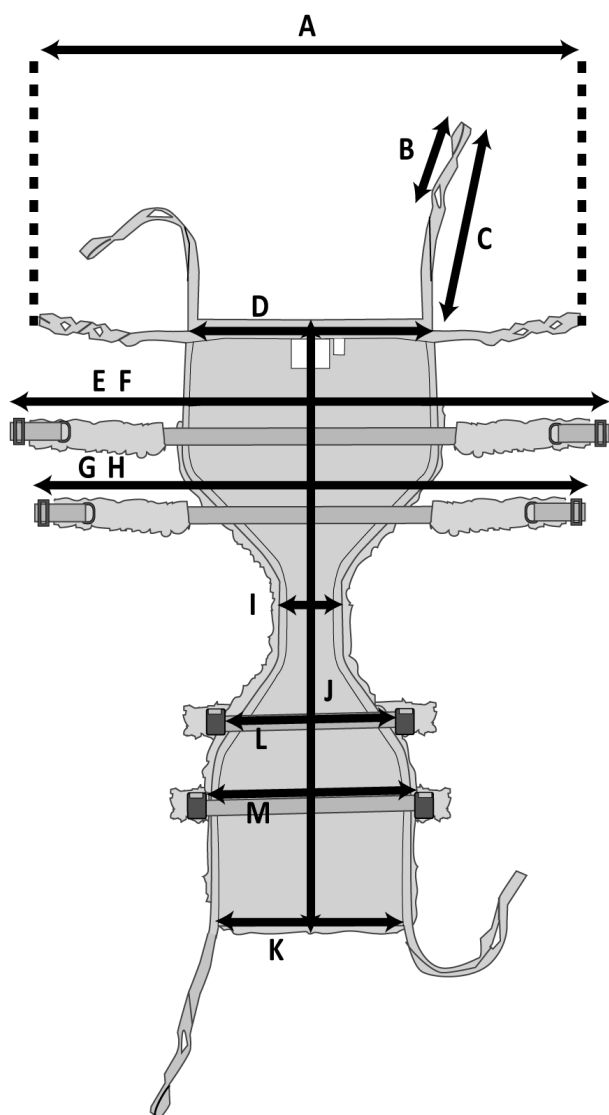

- A: Bageste løftesejls løkkebånd lagt fladt ned
- B: Afkortning af løkkelængden (for og bag)
- C: Længde af ophængningsbånd (for og bag)
- D: Bredde af brystkasse bagpå
- E: Øverste hoftebånd lagt fladt (min. værdi)
- F: Øverste hoftebånd lagt fladt (maks. værdi)
- G: Nederste hoftebånd lagt fladt (min. værdi)
- H: Nederste hoftebånd lagt fladt (maks. værdi)
- I: Skridtbredde
- J: Hovedpanelets længde
- K: Bredde af brystkasse foran
- L: Længde på nederste hoftebånd foran
- M: Længde på øverste hoftebånd foran

Størrelsesmål i centimeter

STØRRELSE	A	B	C	D	E	F	G	H	I	J	K	L	M	Maksimal belastning (kg)	Varenr.
XXL	147	10	56	60	132	205	110	165	10	140	45	45	54	500	35920328
XXXL	185	10	56	60	132	245	107	205	10	150	45	45	54	500	35920329

Størrelsesmål i tommer

STØRRELSE	A	B	C	D	E	F	G	H	I	J	K	L	M	Maksimal belastning (lbs)	Varenr.
XXL	58	4	22	24	52	81	43	65	4	55	18	18	21	1100	35920328
XXXL	73	4	22	24	52	97	42	81	4	59	18	18	21	1100	35920329

Sådan påsættes Ultra LiftPants

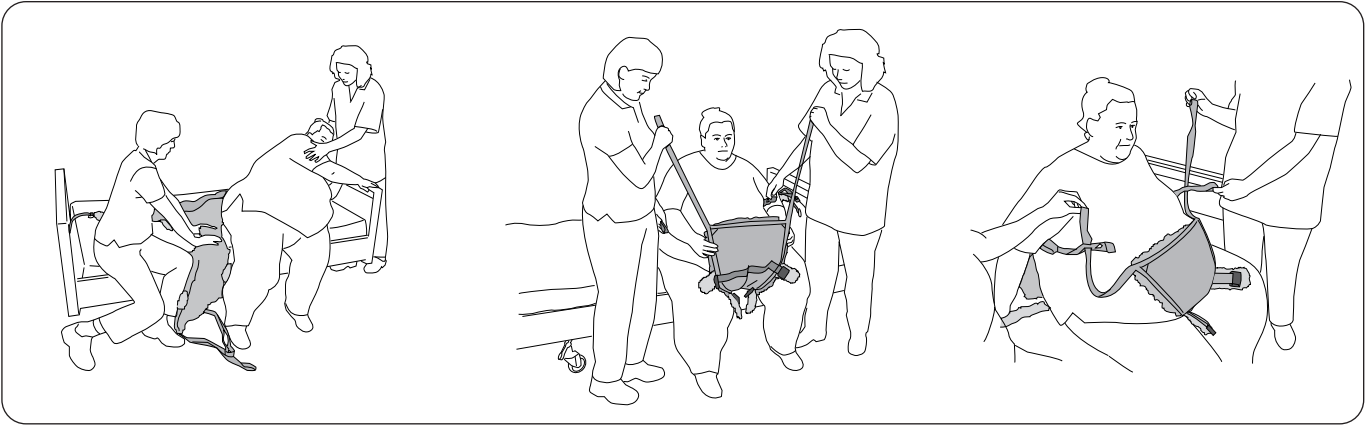

Udgangsstillingen ved brug af **Liko** Ultra LiftPants løftesejlet er siddeposition. Brugeren læner sig til siden, så Ultra LiftPants løftesejlet kan skubbes på plads under bagdelen. Anbring Ultra LiftPants løftesejlet så langt under brugeren som muligt, med produktmærket vendende udad fra bagsiden. Sørg for, at Ultra LiftPants løftesejlet er centreret og i en god position med lige meget sædemateriale bagved som foran. Juster efter behov.

Træk den forreste del af Ultra LiftPants løftesejlet op mellem benene, så hoftebåndene kan nås fra forsiden.

Før ophængningsbånd foran gennem løkkebåndene med den tilhørende løkke (se "Tilpasning af løkkebåndene" på side 10).

Alternativ påsætning af LIKO Ultra LiftPants løftesejlet: Brugeren kan løftes i et normalt løftesejl og derefter sænkes ned på Ultra LiftPants løftesejlet, der er placeret på en stol eller ved kanten af sengen. Det anvendte sejl kan f.eks. være **Liko** UltraSling model 06, **Liko** Original HighBack Sling model 200 eller Liko Soft Original HighBack Sling model 26. Denne påsætning gør det nemmere, hvis brugeren af en eller anden grund ikke kan læne sig til siden, eller hvis der ikke er plads til at påsætte Ultra LiftPants løftesejlet fra siden.

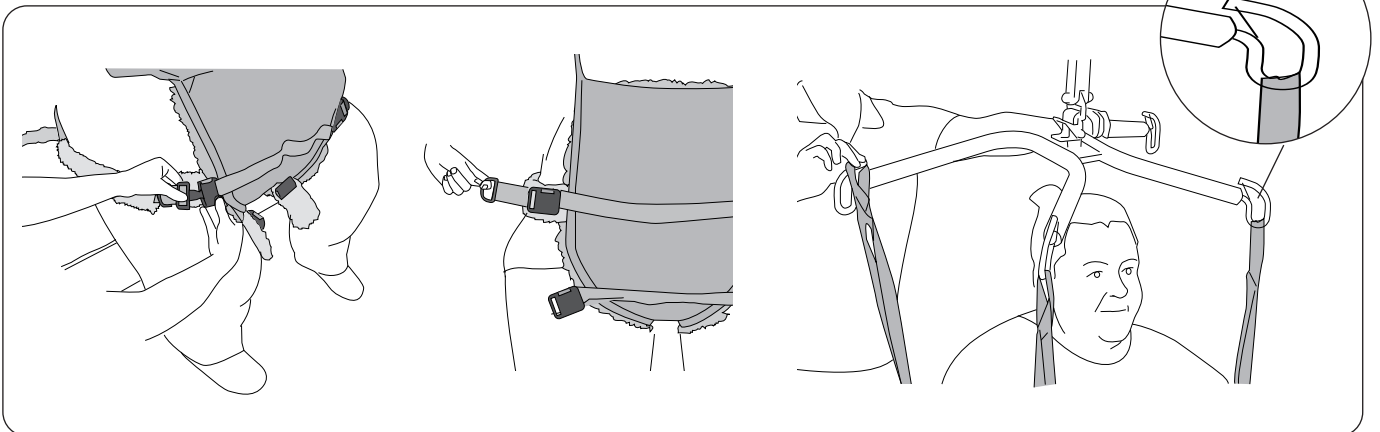

Spænd hoftebåndets spænder, og stram til. Afhængigt af brugerens størrelse kan det ene eller begge hoftebånd fæstnes fra stående position.

⚠ Sørg for, at brugeren og medhjælperen holder sig væk fra klempunkter, når spænderne er spændt. Der kan ske personskade.

Tilslut ophængningsbåndene bagpå til de bageste kroge på løftebøjlen eller på den bageste løftebøjle. Tilslut ophængningsbåndene foran til de forreste kroge på løftebøjlen eller på den forreste løftebøjle. Brug båndløkkerne for enden af ophængningsbåndene. Hvis brugeren ikke kan stå under liften, skal båndene forkortes (se "Afkortningsstykke" på side 10). Se side 6 og side 7 for at få anvisninger til, hvordan du fastgør løftesejlets løkker til forskellige løftebøjler.



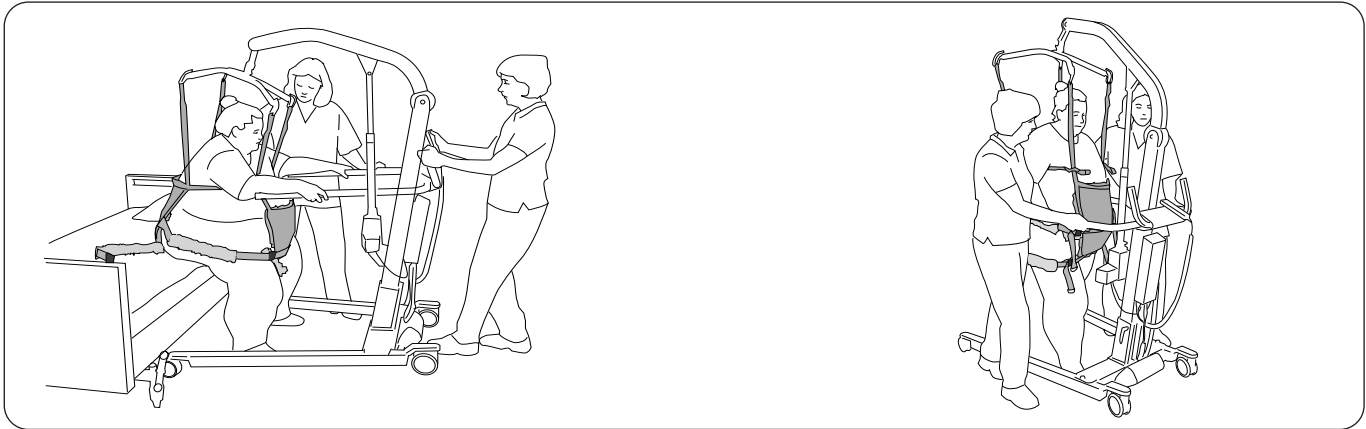

Før brugeren hjælpes op at stå: Sørg for, at brugers fødder er i en position på gulvet, hvor brugeren er i stand til at bære sin vægt. Det reducerer belastningen på liften. Kør liften en smule opad for at stramme ophængningsbåndene uden at løfte bagdelen, og sørg for, at løkkebåndene giver tilstrækkelig støtte omkring brugers overkrop.

Når brugeren står op og holder balancen, justeres løftehøjden for at give passende aflastning ved hjælp af Ultra LiftPants løftesejlet. Træning i at gå kan nu begynde!

Under løftet: Træk liften fremad i bevægelsesretningen, så vægtoverførslen sker korrekt, indtil brugeren står op og holder balancen.

Afkortningsstykke

I visse tilfælde er det en fordel at forkorte ophængningsbåndene, så en højere bruger har tilstrækkelig plads til at stå. Afkortningsstykket kan anvendes midlertidigt for at prøve, om man har opnået den rigtige længde, men hvis det gøres for længe, kan man beskadige sømmene. Hvis du vil forkorte ophængningsbåndene til brug i længere tid, anbefales det at binde en knude på ophængningsbåndet og dermed forkorte det med ca. 10 cm. Brug løkken for enden af ophængningsbåndet til at forbinde ophængningsbåndet til løftebøjlen.

Tilpasning af løkkebåndene

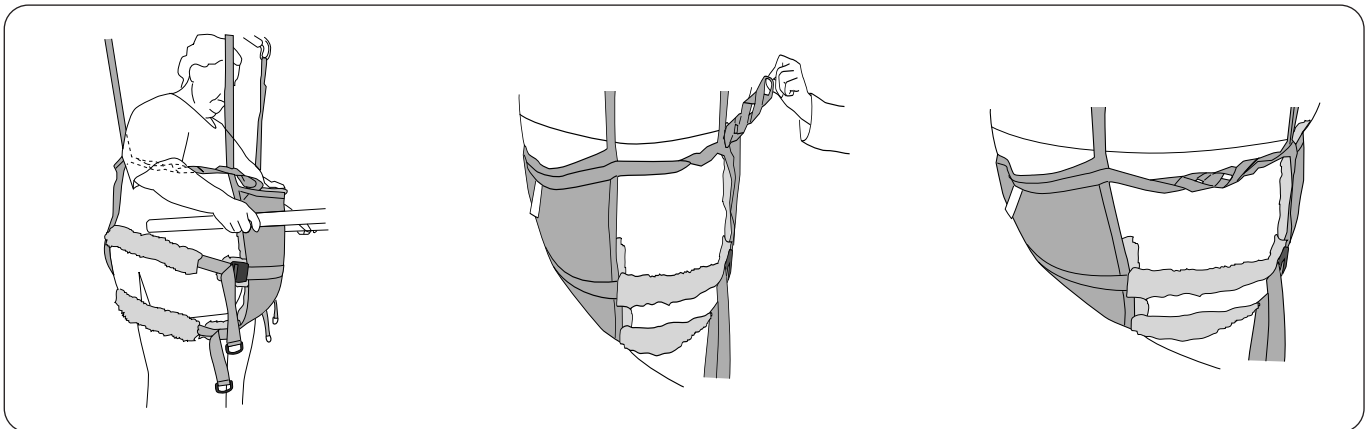

Løkkebåndene må hverken være for løse eller for stramme omkring overkroppen. En smule modstand, uden at det er ubehageligt, er det bedste.

For mindre personer kan ophængningsbåndene føres gennem en indvendig løkke.

For større personer kan ophængningsbåndene føres gennem en udvendig løkke.

Afmærkningsclips

En praktisk komponent til angivelse af de løkker, der fungerer for en bestemt person. Det gør det nemmere for medhjælperne at vælge den rigtige løkke, når Ultra LiftPants sejlet påsættes.

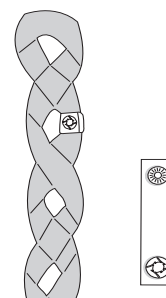

Fjernelse af Ultra LiftPants

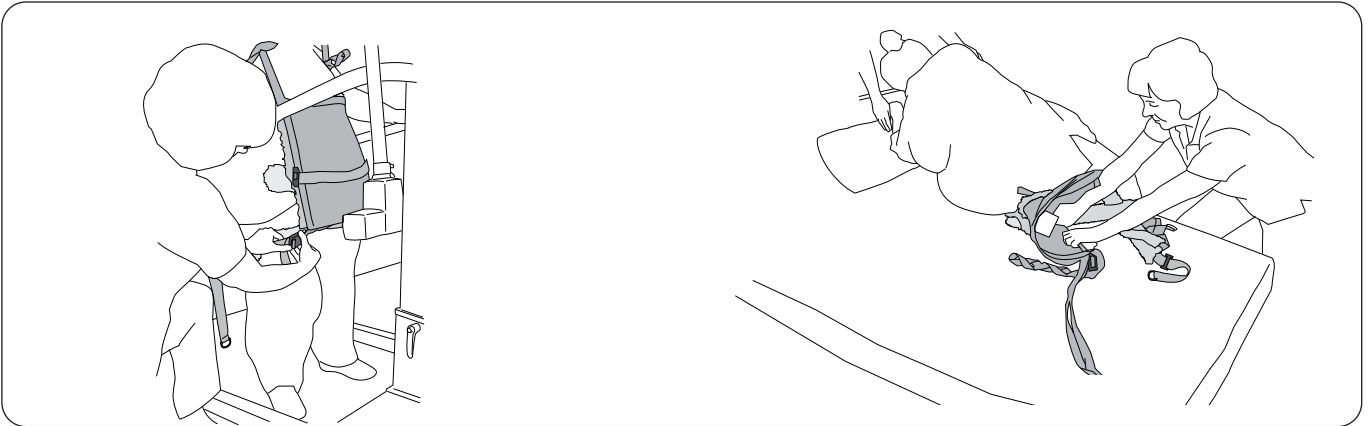

Løsn hoftebåndene, inden brugeren sænkes ned i siddeposition, for at undgå unødvendigt tryk fra hoftebåndene.

Brugeren læner sig til siden. Tag fat i det udvendige hjørne af den bageste del af Ultra LiftPants løftesejlet. Fold nu Ultra LiftPants løftesejlet ind under sig selv, og træk det væk.

Tilbehør

Extension Loop

Extension Loops fås i to forskellige længder og i farverne grøn eller grå. Hvilken længde du vælger, afhænger af, hvor stor en justering du ønsker at foretage.

Extension Loop, grøn, 12 cm
Extension Loop, grøn, 22 cm
Extension Loop, grå, 12 cm
Extension Loop, grå, 22 cm

Varenr. 3691102
Varenr. 3691103
Varenr. 3691302
Varenr. 3691303

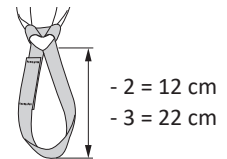

Valgfrie komponenter

Polstrede manchetter til skulderbånd

Varenr. 3666021

Trykafastende polstrede manchetter til montering på de forreste og/eller bageste ophængningsbånd. De polstrede manchetter leveres med **Velcro** langs den ene langside for nem montering.

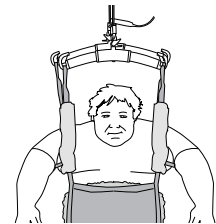

Solo Cover til Ultra LiftPants (XXL/XXXL), 20 stk.

Varenr. 3692908-2

Solo Cover til Ultra LiftPants løftesejl (XXL og XXXL) er et beskyttelsesovertræk fremstillet af engangsmateriale. Det bruges til at undgå tilsmudsning af Ultra LiftPants løftesejlet og til at forhindre smittefare.

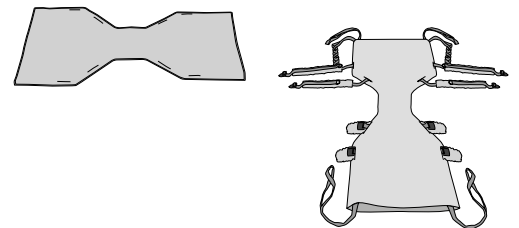

Afmærkningsclips, røde, 4 stk.
Afmærkningsclips, orange, 4 stk.
Afmærkningsclips, gule, 4 stk.
Afmærkningsclips, blå, 4 stk.
Afmærkningsclips, sorte, 4 stk.

Varenr. 3666033
Varenr. 3666034
Varenr. 3666035
Varenr. 3666036
Varenr. 3666037

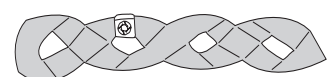

Oversigt over LIKO Ultra LiftPants løftesejl model 920

Produkt	Varenr.	Størrelse	Brugerens vægt ¹	Brugerens højde ¹	Maksimal belastning ²	Materiale
Liko Ultra LiftPants	35920328	XXL	200-500 kg	170-210 cm	500 kg	Polyester
Liko Ultra LiftPants	35920329	XXXL	200-500 kg	170-210 cm	500 kg	Polyester

¹ Den angivne brugervægt og -højde er kun vejledende – afvigelser kan forekomme.

² For at bibeholde den maksimale belastning er det nødvendigt med en lift/tilbehør, der er beregnet til samme belastning eller større.

Se "Sådan vælges størrelse" på side 7 for at vælge den rigtige størrelse.

Anbefalede kombinationer

Ved brug af et løftesystem (LIKOGUARD L og XL loftlifte, LIKORALL 243 og 250 loftlifte, VIKING L og XL mobilifte). Løftesystemets totale maksimale belastning bestemmes altid af det produkt i systemet, der har den laveste anførte maksimale belastning.

Anbefalede kombinationer af LIKO Ultra LiftPants løftesejl og Likos løftebøjler:	Universal SlingBar 350	Standard SlingBar 450	SlingGuard 450	Universal SlingBar 450	Universal SlingBar 600	Universal TwinBar 670	SlingGuard 670 Twin	Sling Cross-Bar 450	Sling Cross-Bar 670
Ultra LiftPants, XXL	✓	✓	✓	✓	✓	✓	✓	✓	✓
Ultra LiftPants, XXXL	✓	✓	✓	✓	✓	✓	✓	✓	✓

Selvom dette skema tjener som vejledning, er det vigtigt at erkende, at forskellige omstændigheder kan gøre kombinationer af løftesejl og løftebøjler uhensigtsmæssige. Godkendte kombinationer i matrixen skal stadig vurderes og valideres af uddannet sundhedspersonale.

Forklaring: ✓ = anbefales

Ved brug af to løfteenheder (UltraTwin system) er kun nedenstående kombinationer mulige.

Anbefalede kombinationer af LIKO Ultra LiftPants løftesejl og Likos løftebøjler:	Universal SlingBar 350	Standard SlingBar 450	Universal SlingBar 450	Universal SlingBar 600
Ultra LiftPants, XXL	✓	✓	✓	✓
Ultra LiftPants, XXXL	✓	✓	✓	✓

Selvom dette skema tjener som vejledning, er det vigtigt at erkende, at forskellige omstændigheder kan gøre kombinationer af løftesejl og løftebøjler uhensigtsmæssige. Godkendte kombinationer i matrixen skal stadig vurderes og valideres af uddannet sundhedspersonale.

Forklaring: ✓ = anbefales

Øvrige kombinationer

Kombinationer af andet tilbehør/andre produkter end dem, der anbefales af Liko, kan medføre risici for brugerens sikkerhed.

Liko, LikoGuard, Likorall og Viking er varemærker tilhørende Baxter International Inc. eller dets datterselskaber.

Alle andre varemærker, produktnavne eller produktmærkebilleder, der vises heri, tilhører deres respektive ejere.



www.hillrom.com

Liko AB
Nedre vägen 100
975 92 Luleå, Sverige
+46 (0)920 474700

Liko AB is a subsidiary of Hill-Rom Holdings Inc.

Enhancing outcomes for patients and their caregivers:

