

# Liko Ultra LiftPants Mod. 920

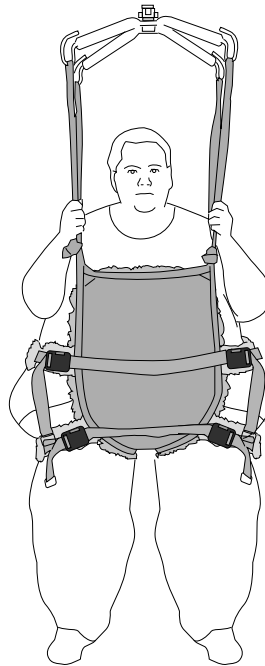

## Hebegurt

### Gebrauchsanweisung



### Produktbeschreibung

Das Heben sehr schwerer Pflegebedürftiger erfordert besondere Techniken und speziell entwickelte Hebegeräte. Liko hat die Ultra-Produktserie entwickelt, um das sichere und komfortable Heben solcher Pflegebedürftiger zu unterstützen.

#### Verwendungszweck

Wenn der **Liko Ultra LiftPants** Hebegurt gemäß der Gebrauchsanweisung eingesetzt wird, ermöglicht er sehr schweren Pflegebedürftigen darüber hinaus die Durchführung von Steh- und Gehübungen ohne Sturzgefahr. Des Weiteren kann er das Verletzungsrisiko für Pfleger verringern.

Die **Liko Ultra LiftPants** Hebehilfen in Hosenform sind für den Einsatz in folgenden Umgebungen vorgesehen: Gesundheitswesen, Intensivstation, Notaufnahme, Rehabilitation, Physiotherapie und Pflegeeinrichtungen.

Der **Liko Ultra LiftPants** Hebegurt unterstützt das sichere Steh- und Gehtraining von Pflegebedürftigen mit schlechtem Gleichgewichtsfühl und geringer Beinfunktion. Es ist wichtig, dass der Pflegebedürftige in der Lage ist, die Beine zu belasten. Die **Liko Ultra LiftPants** Hebehilfe in Hosenform ermöglichen es dem Pflegebedürftigen, sich zu bewegen, während ihm sein Körpergewicht zu einem mehr oder weniger großen Teil abgenommen wird.

#### Größen

Der **Liko Ultra LiftPants** Hebegurt ist auf beiden Seiten mit zwei Hüftbändern ausgestattet, um das Gewicht gleichmäßiger zu verteilen. Es gibt zwei unterschiedliche Größen.

*In dieser Gebrauchsanweisung wird die zu hebende Person als „Pflegebedürftiger“ und die Person, die dem Pflegebedürftigen behilflich ist, als „Pfleger“ bezeichnet. Die weibliche Form ist hierbei eingeschlossen.*



#### WICHTIG!

Das Heben und Transferieren eines Pflegebedürftigen ist immer mit einem gewissen Risiko verbunden. Lesen Sie vor der Benutzung die Gebrauchsanweisung sowohl des Lifters für den Pflegebedürftigen als auch die des Lifter- und Hebezubehörs aufmerksam durch. Es ist wichtig, den Inhalt der Gebrauchsanweisung vollständig verstanden zu haben. Diese Vorrichtung darf ausschließlich von geschulten Pflegern verwendet werden. Um geschult zu werden, muss ein Pfleger die Gebrauchsanweisung lesen und verstehen. Stellen Sie sicher, dass das Hebezubehör für den verwendeten Lifter geeignet ist. Gehen Sie bei der Verwendung mit Sorgfalt und Vorsicht vor. Als Pfleger sind Sie jederzeit für die Sicherheit des Pflegebedürftigen verantwortlich. Sie müssen sich über die Fähigkeit des Pflegebedürftigen, die Hebesituation zu meistern, im Klaren sein. Wenden Sie sich bei Unklarheiten an den Hersteller oder an den Zulieferer.

#### Auswahl eines geeigneten Lifters

Es wird empfohlen, dass beim Transfer eines Pflegebedürftigen mindestens zwei Pfleger präsent sind.

Der **Liko Ultra LiftPants** Hebegurt kann in Verbindung mit den Decken- und mobilen Liftern von Liko verwendet werden. Ein Deckenlifter kann verwendet werden, damit der Pflegebedürftige sich innerhalb des Hebereichs des Lifters uneingeschränkt bewegen kann. Sie haben die Wahl zwischen:

- **Liko UltraTwin** System mit zwei Liftergehäusen. Die max. Tragfähigkeit beträgt 500 kg, abhängig davon, welche einzelnen Produkte das komplette Liftersystem umfasst. Das UltraTwin System ist sowohl für die stationäre als auch für eine freistehende Installation als UltraTwin FreeSpan System erhältlich.
- **LikoGuard L** Deckenlifter für das Heben von bis zu 272 kg oder **LikoGuard XL** Deckenlifter für das Heben von bis zu 363 kg.
- **Viking XL** mobiler Lifter zum Heben von bis zu 300 kg. Kann für zusätzliche Unterstützung bei Steh- und Gehübungen mit Armstützen ausgestattet werden.

#### Alternativen

Als Alternative zum **Liko LiftPants** Hebegurt empfehlen wir:

- **Liko MasterVest** Mod. 60 (Größe XXL).
- **Liko LiftPants** Mod. 92 (Größe XL).

# Inhaltsverzeichnis

Anwendungsbereich.....	1
Sicherheitshinweise .....	3
Symbolerläuterung .....	4
Pflege und Überprüfung.....	5
Definitionen.....	5
Anbringen eines Hebegurts an verschiedene Hebebügel.....	6
Anbringen eines Ultra LiftPants Hebegurts an einen Hebebügel mit 4 Haken (TwinBars und Cross-Bars) .....	7
So wählen Sie die Größe aus .....	7
Abmessungen.....	8
Verwenden der Ultra LiftPants .....	9
Anpassen der Schlaufenbänder.....	10
Entfernen der Ultra LiftPants .....	11
Optionale Komponenten .....	11
Übersicht <b>Liko</b> Ultra LiftPants Hebegurt Mod. 920.....	12
Empfohlene Kombinationen.....	12

# Sicherheitshinweise

## **Beachten Sie vor dem Heben folgende Punkte:**

- Eine verantwortliche Person in Ihrer Einrichtung sollte von Fall zu Fall entscheiden, ob ein oder mehrere Pfleger nötig sind.
- Stellen Sie sicher, dass der gewählte Hebegurt hinsichtlich des Modells, der Größe, des Gewebes sowie der Ausführung den Bedürfnissen des Pflegebedürftigen gerecht wird.
- Die max. Tragfähigkeit des gesamten Liftersystems wird immer von dem Produkt des Systems bestimmt, das die niedrigste max. Tragfähigkeit aufweist.
- Waschen Sie den Hebegurt beim Wechsel zwischen Pflegebedürftigen, um deren Sicherheit und Hygiene zu schützen.
- Planen Sie den Hebevorgang, damit dieser so sicher und reibungslos wie möglich durchgeführt werden kann.
- Stellen Sie sicher, dass das Lifter- und Hebezubehör senkrecht hängt und sich frei bewegen kann.
- Obwohl die Hehebügel von Liko mit Schutzhäkchen ausgestattet sind, müssen Sie besonders vorsichtig sein. Vergewissern Sie sich vor dem Anheben des Pflegebedürftigen, aber nach dem vollständigen Spannen der Hebebänder, dass diese korrekt an den Haken des Hehebügels befestigt sind.
- Heben Sie einen Pflegebedürftigen niemals höher an, als es für das Heben und Umbetten notwendig ist.
- Stellen Sie sicher, dass die Laufrollen von Rollstühlen, Betten, Tragen usw. während des Hebens bzw. Umbettens arretiert sind.
- Arbeiten Sie stets ergonomisch. Machen Sie sich das Vermögen des Pflegebedürftigen, sich aktiv am Hebevorgang zu beteiligen, zunutze.
- Setzen Sie den Hebegurt, wenn dieser nicht benutzt wird, keiner direkten Sonneneinstrahlung aus.

 **Eine falsche Befestigung des Hebegurts am Hehebügel kann zu schweren Verletzungen des Pflegebedürftigen führen.**

 **Lassen Sie einen Pflegebedürftigen während eines Hebevorgangs niemals unbeaufsichtigt!**

 **Lassen Sie Kinder in der Nähe des Hebegurts niemals unbeaufsichtigt!**

 **Bewahren Sie den Hebegurt nicht an Orten auf, an denen er direktem Sonnenlicht oder Wärmequellen wie Heizkörpern, Kaminen oder Öfen ausgesetzt ist!**

 **Bedienen, lagern und transportieren Sie den Hebegurt nicht in der Nähe von Haustieren, Schädlingen oder unbeaufsichtigten Kindern!**

 **Stellen Sie sicher, dass sich der Pflegebedürftige und der Pfleger während des Hebevorgangs von Quetschstellen und beweglichen Teilen fernhalten. Andernfalls kann es zu Verletzungen kommen.**

 **Beurteilen Sie von Fall zu Fall, ob die Gefahr besteht, dass sich der Pflegebedürftige einklemmt, und überwachen Sie diesen entsprechend. Stellen Sie sicher, dass sich Kopf und Gliedmaßen des Pflegebedürftigen während des Hebevorgangs nicht in oder zwischen den Hebegurtschlaufen befinden. Andernfalls können schwere Verletzungen oder der Tod des Pflegebedürftigen die Folge sein.**

 **Die Ultra LiftPants wurden nicht für die Verwendung in der Magnetresonanztomographie (MRT) getestet. Lagern Sie den Pflegebedürftigen für eine MRT-Untersuchung auf eine kompatible Auflage, und entfernen Sie den Hebegurt aus dem MRT-Raum.**

 Medizinprodukt der Klasse I

**PATENT [www.hillrom.com/patents](http://www.hillrom.com/patents)**

**Das Produkt ist möglicherweise durch ein oder mehrere Patent(e) geschützt. Siehe obige Internetadresse.**

Die Hillrom Unternehmen sind Inhaber von Patenten und anhängigen Patentanmeldungen in Europa, den USA und anderen Ländern.

## **Produktänderungen**

Die Produkte von Liko werden ständig weiterentwickelt. Daher behalten wir uns das Recht vor, jederzeit und ohne vorherige Ankündigung Änderungen am Produkt vorzunehmen. Informationen zu Produktneuerungen erhalten Sie von Ihrer Hillrom-Vertretung.

## **Design and Quality by Liko in Sweden**





























Das Qualitätsmanagementsystem von Liko ist nach ISO 9001 sowie nach ISO 13485, deren Entsprechung für Medizinproduktehersteller, zertifiziert. Das Umweltmanagement von Liko ist nach ISO 14001 zertifiziert.

## **Hinweis für Benutzer und/oder Pflegebedürftige in der EU**

Alle schwerwiegenden Vorfälle, die im Zusammenhang mit dem Gerät aufgetreten sind, müssen dem Hersteller und der zuständigen Behörde des Mitgliedsstaats gemeldet werden, in dem der Benutzer und/oder Pflegebedürftige ansässig ist.

# Symbolerläuterung

Diese Symbole finden Sie möglicherweise in diesem Dokument und/oder auf dem Produkt.

Symbol	Beschreibung	Symbol	Beschreibung
	Warnung: In dieser Situation muss mit besonderer Sorgfalt und Vorsicht vorgegangen werden. Dieses Symbol ist ein gelbes Dreieck mit schwarzem Rand und einem schwarzen Ausrufezeichen in der Mitte.		
	Recyclierbar		
	Vor der Verwendung die Gebrauchsanweisung lesen. Dieses Symbol ist ein blauer Kreis mit einem weißen Bild einer Person, die ein Buch liest.		
	Vor der Verwendung die Gebrauchsanweisung lesen		<b>Achtung!</b> Lesen Sie die Gebrauchsanweisung.
	CE-Kennzeichen. Konformitätskennzeichen der Europäischen Medizinproduktrichtlinie, Medizinprodukt der Klasse I.		
	Autorisierter Vertreter in der Schweiz		
	Verantwortlicher Hersteller		Herstellungsdatum
	Produktreferenz		Medizinprodukt
	Seriennummer		Eindeutige Geräteerkennung
	Nicht chemisch reinigen		Trocknen auf Wäscheständer im Schatten
	Nicht bügeln		Nicht bleichen
	Trocknen im Wäschetrockner		Nicht waschen
	Nicht im Trockner trocknen		
	Waschen Das Symbol wird immer mit der empfohlenen Temperatur in °C und °F dargestellt.		
	Ohne Latex		
	Periodische Inspektion		
	Produkt nicht verwenden (Nur bei Solo Produkten, und erst nach dem Waschen sichtbar, wenn die Verwendung untersagt ist)		Name des Pflegebedürftigen
	Verwendung für nur jeweils einen Pflegebedürftigen (nur bei Solo Produkten)		
	Das Symbol weist nach oben und befindet sich an der Außenseite des Produkts.		Das Symbol befindet sich an der Außenseite des Produkts.
	GS1 Datenmatrix-Barcode, der folgende Informationen enthalten kann: (01) Global Trade Item Number (GTIN) (11) Produktionsdatum (21) Seriennummer		

# Pflege und Überprüfung

Überprüfen Sie den Hebegurt vor jeder Benutzung. Überprüfen Sie folgende Punkte auf Verschleiß und Beschädigung:

- Gewebe
- Bänder
- Nähte
- Schlaufen
- Schnalle

**⚠ Verwenden Sie niemals beschädigtes Lifter- und Hebezubehör.**

Wenden Sie sich bei Unklarheiten bitte an den Hersteller oder Zulieferer.

## Anweisungen zum Waschen und zur Desinfektion:

Siehe Produktetikett des Hebegurts und Anhang „Pflege und Wartung von Liko Hebegurten“.

## Material:

Der Ultra LiftPants Hebegurt besteht zu 100 % aus Polyester.

## Falls der Hebegurt zum Baden oder Duschen verwendet wird:

Nach seiner Verwendung zum Baden oder Duschen sollte der Hebegurt so aufbewahrt werden, dass er schnellstmöglich trocknet.

## Periodische Inspektion

Das Produkt muss mindestens einmal alle 6 Monate überprüft werden. Regelmäßigere Inspektionen sind möglicherweise erforderlich, wenn das Produkt häufiger als üblich verwendet oder gewaschen wird. Weitere Protokolle erhalten Sie von Ihrem Hillrom Ansprechpartner.

## Zu erwartende Lebensdauer

Die Ultra LiftPants haben bei normaler Nutzung eine zu erwartende Lebensdauer von 3 Jahren. Die zu erwartende Lebensdauer variiert und hängt vom Gewebe, der Benutzungshäufigkeit, dem Waschvorgang und der Trocknungstemperatur sowie dem zu tragenden Gewicht ab. Hillrom empfiehlt, das Produkt nur innerhalb der zu erwartenden Lebensdauer zu verwenden.

## Recycling-Anweisungen

Der gesamte Hebegurt, einschließlich Verstärkungselementen, Polstermaterial usw., muss als brennbarer Abfall sortiert werden.

Hillrom beurteilt Anleitungen und bietet den Benutzern Hilfestellung bei der sicheren Handhabung und Entsorgung der Hebehilfsmittel, um u. a. Verletzungen wie Schnitte, Einstiche in die Haut und Abschürfungen zu vermeiden, sowie Informationen zu allen erforderlichen Reinigungs- und Desinfektionsmaßnahmen des Medizinprodukts nach dem Gebrauch und vor der Entsorgung. Die Kunden müssen alle Gesetze und Vorschriften des Bundes, des Landes, der Region und/oder der Kommune einhalten, die sich auf die sichere Entsorgung von Medizinprodukten und Zubehör beziehen.

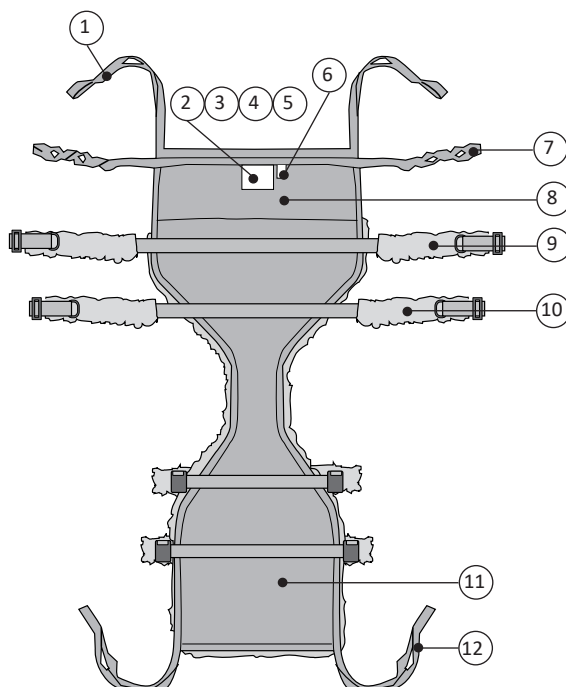

Im Zweifelsfall muss sich der Benutzer des Produkts zunächst an den technischen Support von Hillrom wenden, um Informationen über Protokolle zur sicheren Entsorgung zu erhalten.

## Definitionen

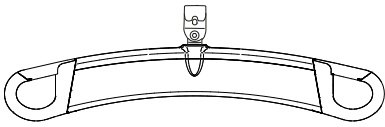
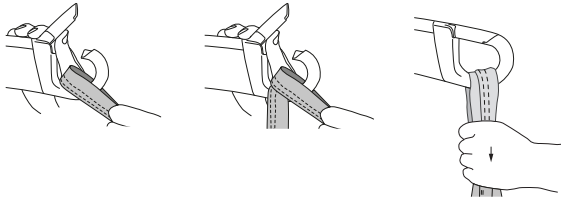
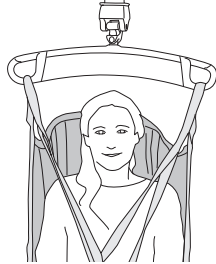
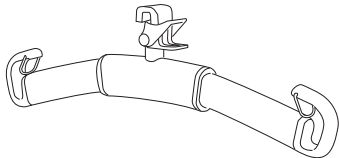
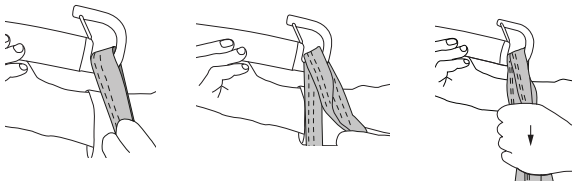

1. Hintere Aufhängebänder
2. Produktetikett
3. Seriennummer
4. Etikett: Periodische Inspektion
5. Etikett: Individuelle Kennzeichnung (Belongs to)
6. Größenkennzeichnung (nur für die Größe XXL)
7. Schlaufenbänder
8. Hinterer Teil
9. Oberes Hüftband
10. Unteres Hüftband
11. Vorderer Teil
12. Vorderes Aufhängeband

## Anbringen eines Hebegurts an verschiedenen Hebebügeln

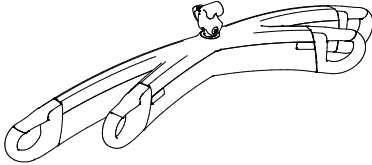
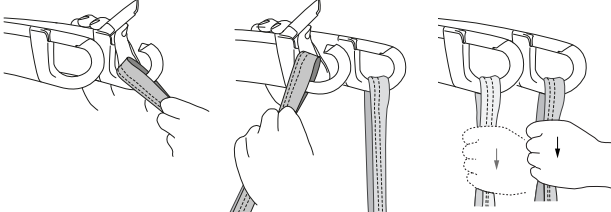
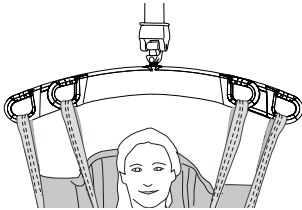
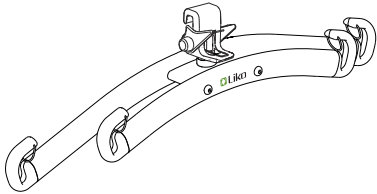
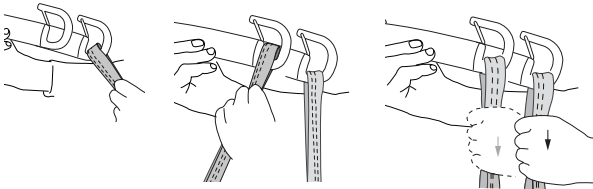
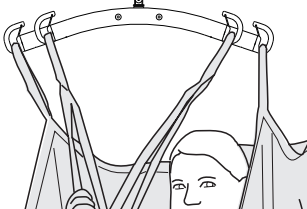
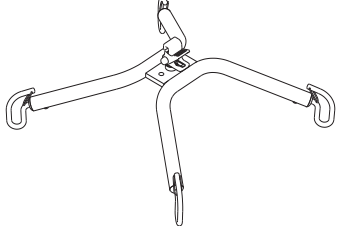
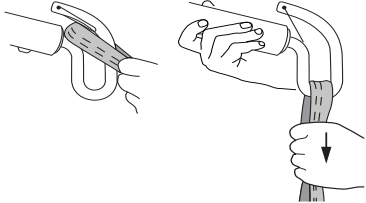
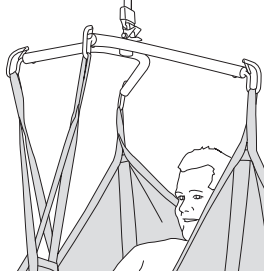
Hebebügel	Schlaufen an den Haken des Hebebügels befestigen	Richtig
 <p data-bbox="209 495 341 528">SlingGuard</p>		
 <p data-bbox="165 786 384 819">Universal SlingBar</p>		
 <p data-bbox="177 1070 373 1104">SlingGuard Twin</p>		
 <p data-bbox="185 1368 363 1402">Universal Twin</p>		
 <p data-bbox="217 1671 331 1704">Cross-Bar</p>		

### Falsch!

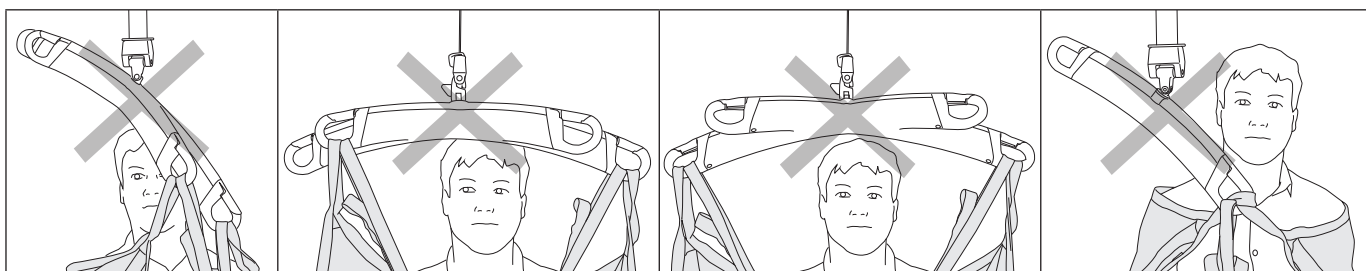

## Anbringen eines Ultra LiftPants Hebegurts an einen Hebebügel mit 4 Haken (TwinBars und Cross-Bars)

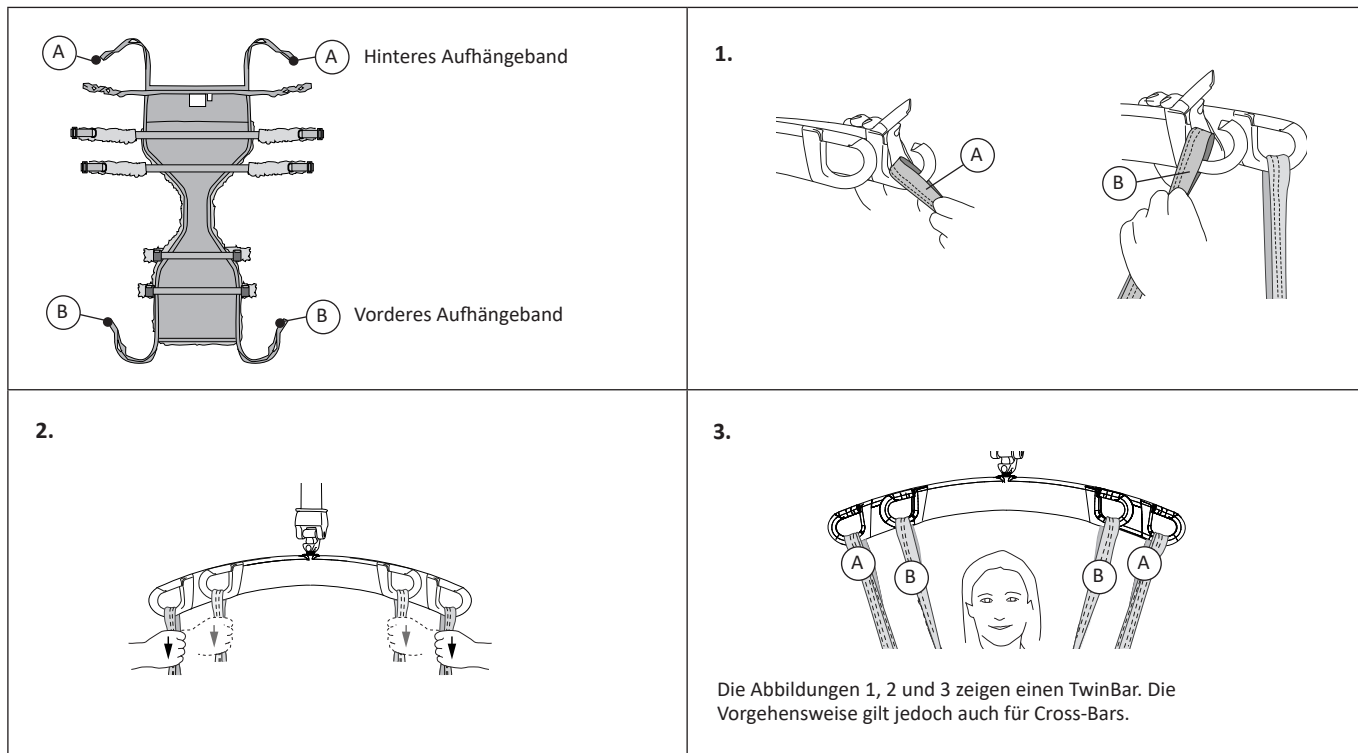

### So wählen Sie die Größe aus

- ⚠ Wählen Sie keine zu große Größe aus, da dies bedeuten kann, dass die erforderliche Hubhöhe nicht erreicht werden kann.
- ⚠ Verwenden Sie nur einen Hebegurt mit der richtigen Größe für den Pflegebedürftigen. Die richtige Größe muss von einem geschulten Pfleger beurteilt werden. Der Pflegebedürftige könnte eingeklemmt werden oder ersticken.

Die Wahl der richtigen Größe ist für das sichere Heben und das Erreichen der erforderlichen Hubhöhe wichtig. Der Liko Ultra LiftPants Hebegurt sollte über die Taille reichen, aber nicht so hoch, dass die Schlaufenbänder in die Achselhöhlen einschneiden. Messen Sie den Pflegebedürftigen mit einem Maßband vom Rücken, direkt unter dem Schritt und bis zur Taille hoch.

Beziehen Sie sich zur Orientierung auf die untenstehende Maßtabelle. Bei der Größe XXXL sind die Gewebeteile höher und die Hüftbänder länger, um einen größeren Bauchumfang umfassen zu können.

Gleichen Sie den Brustumfang des Pflegebedürftigen und des Produkts mit den Angaben unter „Abmessungen“ auf Seite 8 ab.

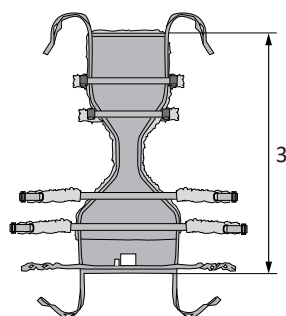
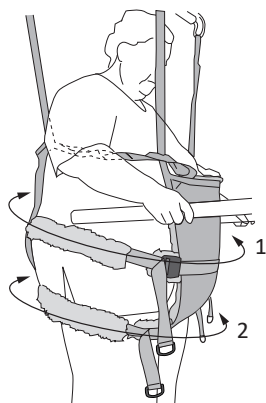

### Messen Sie den Brustumfang des Pflegebedürftigen wie folgt:

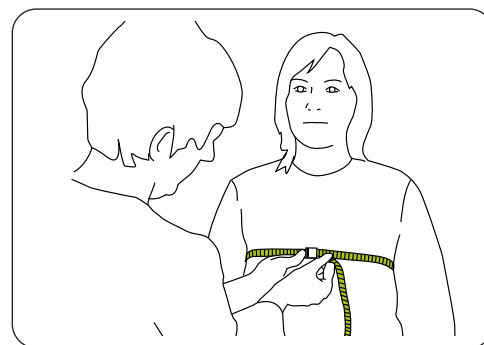

Messen Sie den Brustumfang des Pflegebedürftigen (bei Frauen unter der Brust).

Größe	1	2	3	Brust
XXL	185–260 cm	150–210 cm	140 cm	128–185 cm
XXXL	185–300 cm	150–250 cm	150 cm	172–222 cm

## Abmessungen

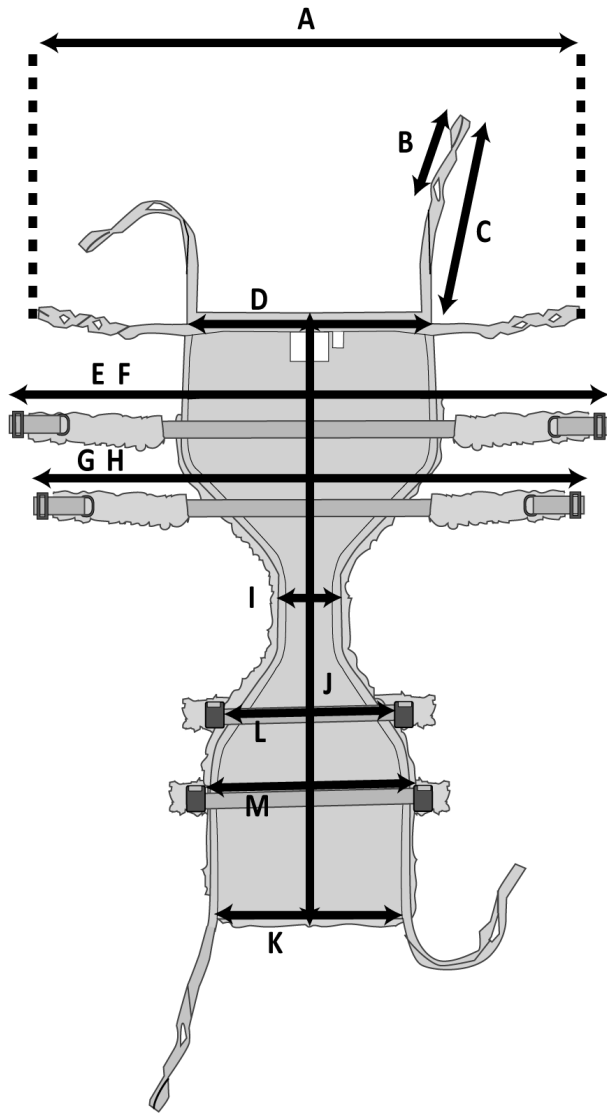

- A: Hintere Schlaufenbänder des Hebegurts flach liegend
- B: Länge der Verkürzungsschleufe (vorne und hinten)
- C: Länge des Aufhängebandes (vorne und hinten)
- D: Brustbreite hinten
- E: Oberes Hüftband flach liegend (Mindestwert)
- F: Oberes Hüftband flach liegend (Höchstwert)
- G: Unteres Hüftband flach liegend (Mindestwert)
- H: Unteres Hüftband flach liegend (Höchstwert)
- I: Schrittbreite
- J: Länge des Hauptteils
- K: Brustbreite vorne
- L: Länge des vorderen unteren Hüftbands
- M: Länge des vorderen oberen Hüftbands

### Größenabmessungen in Zentimetern

GRÖSSE	A	B	C	D	E	F	G	H	I	J	K	L	M	Max. Tragfähigkeit (kg)	Art.-Nr.
XXL	147	10	56	60	132	205	110	165	10	140	45	45	54	500	35920328
XXXL	185	10	56	60	132	245	107	205	10	150	45	45	54	500	35920329

### Größenabmessungen in Zoll

GRÖSSE	A	B	C	D	E	F	G	H	I	J	K	L	M	Max. Tragfähigkeit (lbs)	Art.-Nr.
XXL	58	4	22	24	52	81	43	65	4	55	18	18	21	1100	35920328
XXXL	73	4	22	24	52	97	42	81	4	59	18	18	21	1100	35920329



## Anlegen der Ultra LiftPants

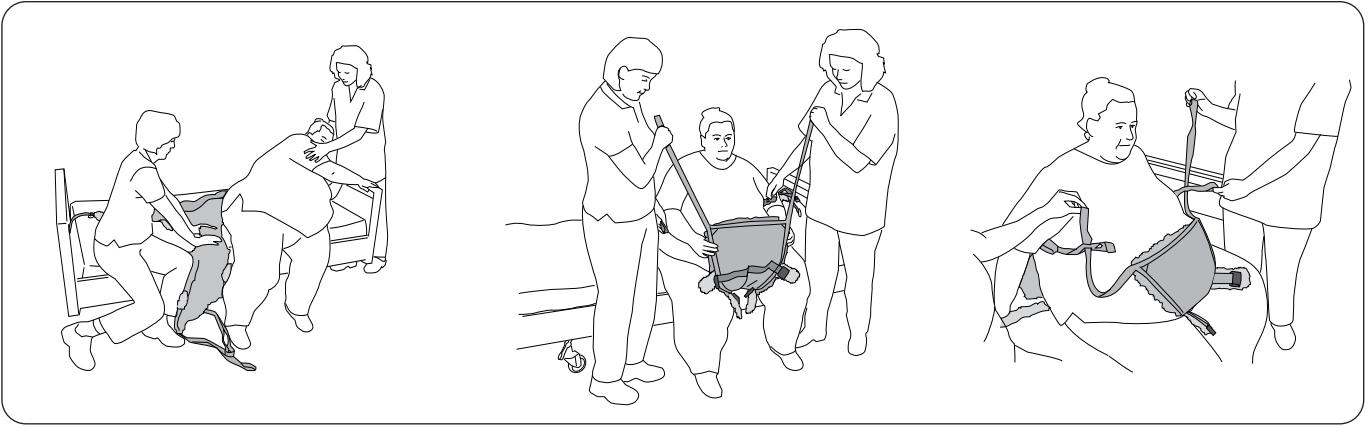

Die Ausgangsposition bei der Verwendung des **Liko Ultra LiftPants** Hebegurts ist die sitzende Position. Der Pflegebedürftige lehnt sich zur Seite, sodass der Ultra LiftPants Hebegurt unter dessen Gesäß an die richtige Stelle geschoben werden kann. Platzieren Sie den Ultra LiftPants Hebegurt so weit wie möglich unter dem Pflegebedürftigen, sodass das Produktetikett nach hinten herauschaut. Stellen Sie sicher, dass der Ultra LiftPants Hebegurt mittig und gut platziert ist und sich vorne und hinten gleichviel Hebegurtmaterial befindet. Passen Sie die Positionierung ggf. an.

Ziehen Sie den vorderen Teil des Ultra LiftPants Hebegurts zwischen den Beinen nach oben, sodass Sie von vorne Zugang zu den Hüftbändern haben.

Führen Sie die vorderen Aufhängebänder durch die Schlaufenbänder und verwenden Sie die entsprechende Schlaufe (siehe „Anpassen der Schlaufenbänder“ auf Seite 10).

**Alternatives Anlegen des LIKO Ultra LiftPants Hebegurts:** Der Pflegebedürftige kann mit einem normalen Hebegurt angehoben und dann auf den Ultra LiftPants Hebegurt abgesenkt werden, der auf einem Stuhl oder auf der Bettkante platziert wurde. Dazu können folgende Hebegurte verwendet werden: **Liko UltraSling Mod. 06**, **Liko Original HighBack Sling Mod. 200** oder **Liko Soft Original HighBack Sling Mod. 26**. So lässt sich das Anlegen vereinfachen, wenn der Pflegebedürftige sich aus irgendeinem Grund nicht zur Seite lehnen kann oder kein Platz ist, um den Ultra LiftPants Hebegurt von der Seite aus anzulegen.

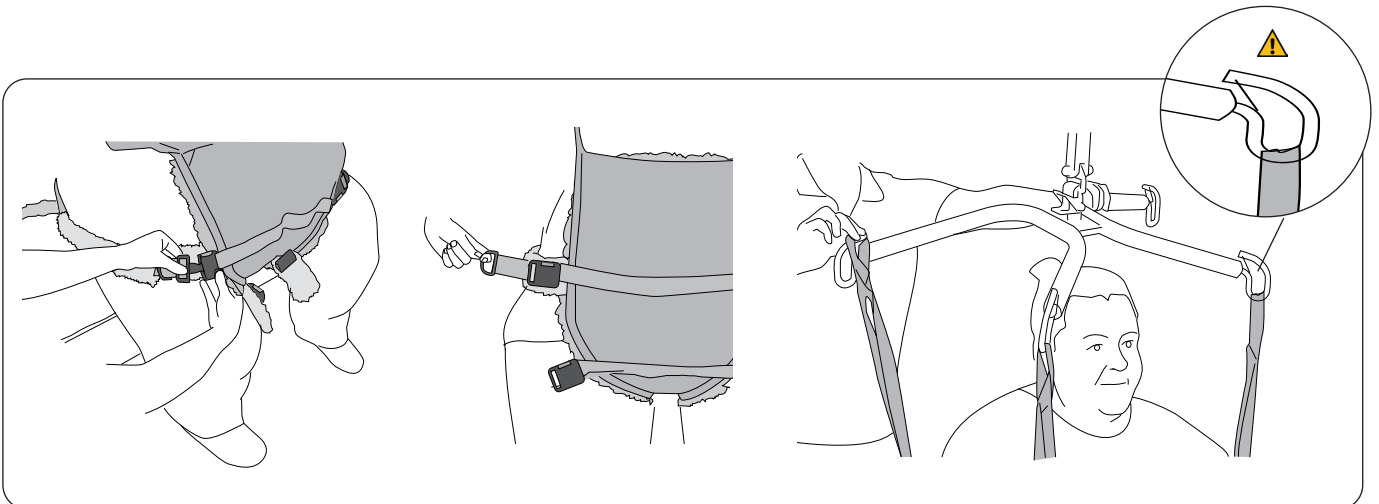

Schließen Sie die Schnallen des Hüftbands und ziehen Sie sie fest. Abhängig von der Größe des Pflegebedürftigen, kann entweder eines oder beide Hüftbänder festgezogen werden, während der Pflegebedürftige steht.

**⚠ Stellen Sie sicher, dass sich der Pflegebedürftige und der Pfleger beim Schließen der Schnallen von Quetschstellen fernhalten. Andernfalls kann es zu Verletzungen kommen.**

Hängen Sie die hinteren Aufhängebänder in die hinteren Haken des Hebebügels oder in den hinteren Hebebügel ein. Hängen Sie die vorderen Aufhängebänder in die vorderen Haken des Hebebügels oder in den vorderen Hebebügel ein. Verwenden Sie die Gurtschleife am Ende der Aufhängebänder. Wenn der Pflegebedürftige nicht unter dem Lifter stehen kann, verkürzen Sie die Gurte (siehe „Verkürzungsposition“ auf Seite 10). Anweisungen zum Anbringen der Hebegurtschleifen an den verschiedenen Hebebügeln finden Sie auf Seite 6 und Seite 7.



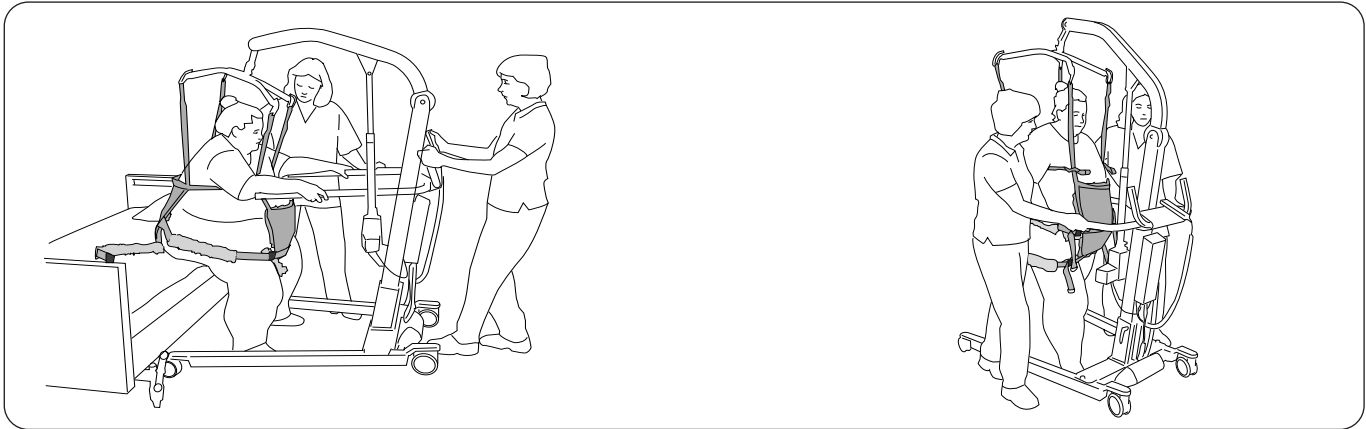

**Bevor Sie dem Pflegebedürftigen auf die Beine helfen:** Stellen Sie sicher, dass sich die Füße des Pflegebedürftigen in einer Position auf dem Boden befinden, in der er sein Gewicht tragen kann. Dadurch wird die Belastung des Lifters verringert. Bewegen Sie den Lifter leicht nach oben, um die Aufhängebänder zu spannen, ohne dass dabei das Gesäß des Pflegebedürftigen angehoben wird, und stellen Sie sicher, dass die Schlaufenbänder ausreichend Unterstützung um den Oberkörper des Pflegebedürftigen herum bieten.

Wenn der Pflegebedürftige im Stehen sein Gleichgewicht gefunden hat, wird die Hubhöhe angepasst, damit der Ultra LiftPants Hebegurt angemessen unterstützen und Gewicht aufnehmen kann. Nun kann mit den Gehübungen begonnen werden!

**Während des Hebevorgangs:** Ziehen Sie den Lifter in die Bewegungsrichtung nach vorne, sodass die Gewichtsverlagerung ordnungsgemäß erfolgen kann, bis der Pflegebedürftige aufrecht steht und sein Gleichgewicht gefunden hat.

### Verkürzungsposition

In bestimmten Fällen ist es vorteilhaft, die Aufhängebänder zu verkürzen, damit größere Pflegebedürftige genügend Platz zum Stehen haben.

Die Verkürzungsposition kann vorübergehend verwendet werden, um die richtige Länge zu überprüfen. Eine längere Verwendung kann jedoch zu Schäden an den Nähten führen. Wenn Sie die Aufhängebänder jedoch längerfristig verkürzen möchten, empfehlen wir, Knoten in die Aufhängebänder zu knüpfen, um diese um etwa 10 cm zu verkürzen. Verwenden Sie die Schlaufe am Ende des Aufhängebandes, um das Aufhängeband mit dem Hebebügel zu verbinden.

## Anpassen der Schlaufenbänder

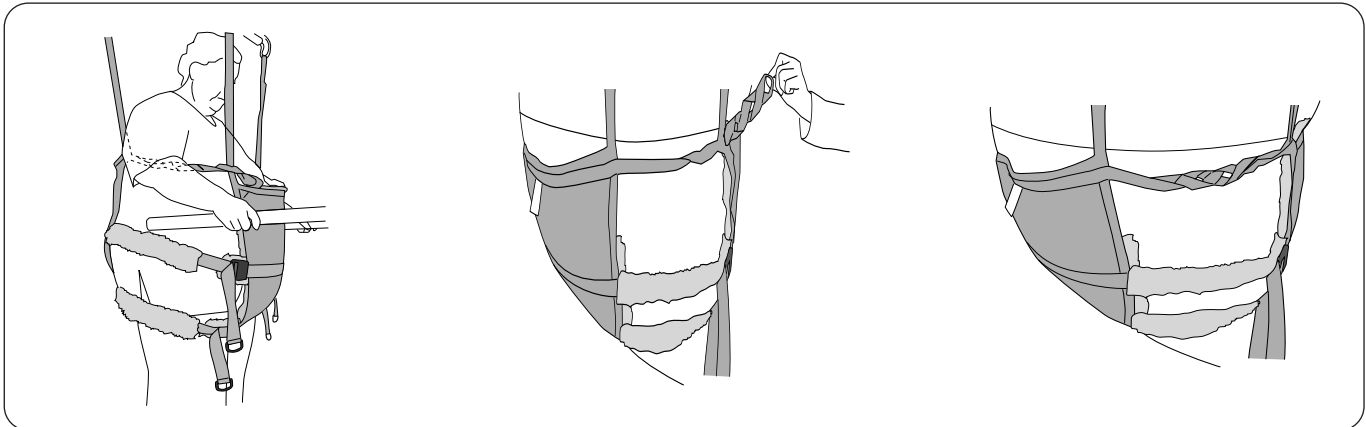

Die Schlaufenbänder sollten um den Oberkörper herum weder zu lose noch zu eng sein. Komfortabler Widerstand ist am besten.

Bei einer kleineren Person können die Aufhängebänder durch eine der inneren Schlaufen geführt werden.

Bei einer größeren Person können die Aufhängebänder durch eine der äußeren Schlaufen geführt werden.

### Memo-Clips

Eine praktische Komponente zur Markierung der Hebeschlaufen, die für einen bestimmten Pflegebedürftigen passen. Dies erleichtert es den Pflegern, beim Anlegen des Ultra LiftPants Hebegurts die richtige Hebeschleife auszuwählen.

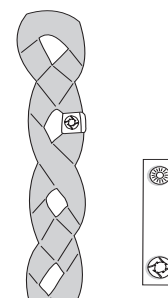

## Entfernen der Ultra LiftPants

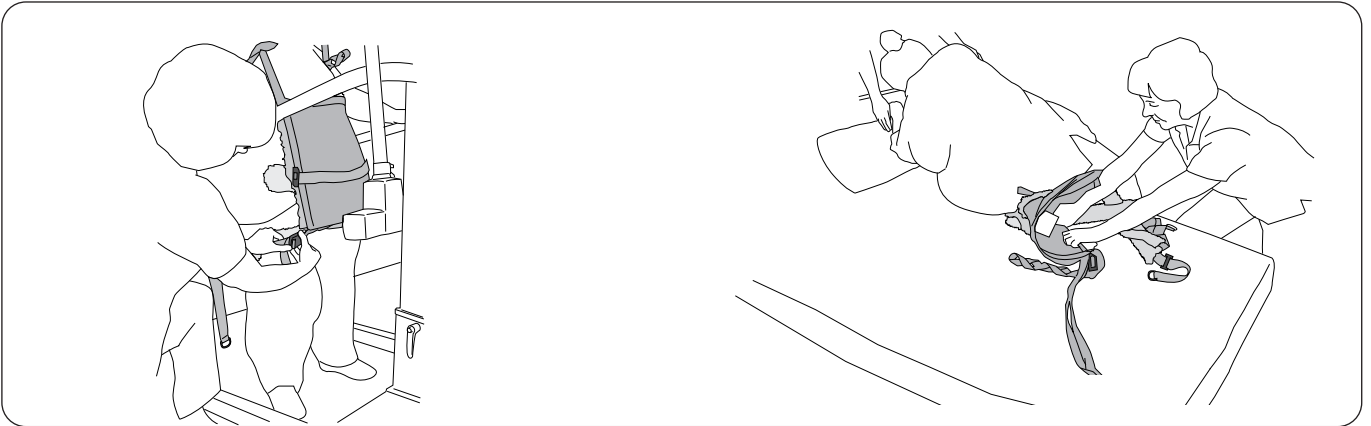

Lösen Sie, bevor Sie den Pflegebedürftigen in eine sitzende Position absenken, die Hüftbänder, um zu vermeiden, dass diese unnötig Druck ausüben.

Der Pflegebedürftige lehnt sich zur Seite. Greifen Sie die äußere Ecke des hinteren Teils des Ultra LiftPants Hebegurts. Schlagen Sie den Ultra LiftPants Hebegurt nun nach unten ein und ziehen Sie ihn heraus.

## Zubehör

### Extension Loop

Die Extension Loops sind in zwei verschiedenen Längen und in den Farben Grün oder Grau erhältlich. Die von Ihnen gewählte Länge hängt von der Anpassung ab, die Sie vornehmen möchten.

Extension Loop, grün, 12 cm  
 Extension Loop, grün, 22 cm  
 Extension Loop, grau, 12 cm  
 Extension Loop, grau, 22 cm

Art.-Nr. 3691102  
 Art.-Nr. 3691103  
 Art.-Nr. 3691302  
 Art.-Nr. 3691303

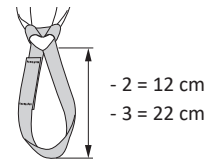

## Optionale Komponenten

Polster für Entlastungsbänder

Art.-Nr. 3666021

Druckentlastende Polster zum Anbringen an den vorderen und/oder hinteren Aufhängebändern. Die Polster sind zum einfachen Anbringen entlang einer Längsseite mit **Klettverschlüssen** versehen.

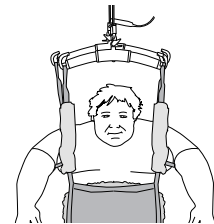

Solo Cover für Ultra LiftPants (XXL/XXXL), 20 Stück

Art.-Nr. 3692908-2

Solo Cover für Ultra LiftPants Hebegurt (XXL und XXXL) ist eine Schutzhülle aus Einwegmaterial. Es wird verwendet, um eine Verschmutzung des Ultra LiftPants Hebegurts zu vermeiden und Ansteckung zu verhindern.

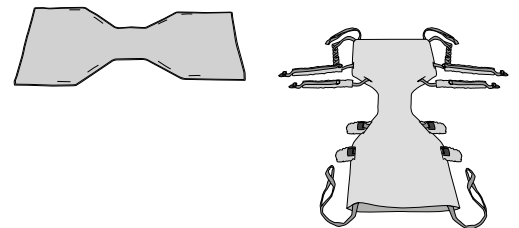

Memo-Clips, rot, 4 Stck.  
 Memo-Clips, orange, 4 Stck.  
 Memo-Clips, gelb, 4 Stck.  
 Memo-Clips, blau, 4 Stck.  
 Memo-Clips, schwarz, 4 Stck.

Art.-Nr. 3666033  
 Art.-Nr. 3666034  
 Art.-Nr. 3666035  
 Art.-Nr. 3666036  
 Art.-Nr. 3666037

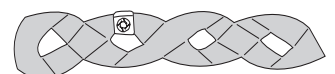

# Übersicht LIKO Ultra LiftPants Hebegurt Mod. 920

Artikel	Art.-Nr.	Größe	Gewicht des Pflegebedürftigen <sup>1</sup>	Größe des Pflegebedürftigen <sup>1</sup>	Max. Tragfähigkeit <sup>2</sup>	Material
Liko Ultra LiftPants	35920328	XXL	200–500 kg	170–210 cm	500 kg	Polyester
Liko Ultra LiftPants	35920329	XXXL	200–500 kg	170–210 cm	500 kg	Polyester

<sup>1</sup> Die Angaben hinsichtlich Gewicht und Größe des Pflegebedürftigen dienen lediglich als Richtlinie – Abweichungen können vorkommen.

<sup>2</sup> Um die max. Tragfähigkeit ausnutzen zu können, sind Lifter bzw. Zubehörteile mit derselben oder einer größeren max. Tragfähigkeit erforderlich.

Zur Auswahl der richtigen Größe siehe „So wählen Sie die Größe aus“ auf Seite 7.

## Empfohlene Kombinationen

Bei Verwendung eines Liftersystems (LIKOGUARD L und XL Deckenlifter, LIKORALL 243 und 250 Deckenlifter, VIKING L und XL mobile Lifter). Die max. Tragfähigkeit des gesamten Liftersystems wird immer von dem Produkt des Systems bestimmt, das die niedrigste max. Tragfähigkeit aufweist.

Empfohlene Kombinationen des LIKO Ultra LiftPants Hebegurts mit den Hehebügeln von Liko:									
	Universal SlingBar 350	Standard SlingBar 450	SlingGuard 450	Universal SlingBar 450	Universal SlingBar 600	Universal TwinBar 670	SlingGuard 670 Twin	Sling Cross-bar 450	Sling Cross-bar 670
Ultra LiftPants, XXL	✓	✓	✓	✓	✓	✓	✓	✓	✓
Ultra LiftPants, XXXL	✓	✓	✓	✓	✓	✓	✓	✓	✓

Diese Tabelle dient zwar als Orientierungshilfe, doch es ist wichtig, zu wissen, dass verschiedene Umstände zu ungeeigneten Hebegurt-Hehebügel-Kombinationen führen können. In der Matrix zugelassene Kombinationen müssen weiterhin von geschultem medizinischen Fachpersonal beurteilt und validiert werden.

Erläuterung: ✓ = empfohlen

Bei Verwendung von zwei Liftergehäusen (UltraTwin System) sind nur die untenstehenden Kombinationen möglich.

Empfohlene Kombinationen des LIKO Ultra LiftPants Hebegurts mit den Hehebügeln von Liko:				
	Universal SlingBar 350	Standard SlingBar 450	Universal SlingBar 450	Universal SlingBar 600
Ultra LiftPants, XXL	✓	✓	✓	✓
Ultra LiftPants, XXXL	✓	✓	✓	✓

Diese Tabelle dient zwar als Orientierungshilfe, doch es ist wichtig, zu wissen, dass verschiedene Umstände zu ungeeigneten Hebegurt-Hehebügel-Kombinationen führen können. In der Matrix zugelassene Kombinationen müssen weiterhin von geschultem medizinischen Fachpersonal beurteilt und validiert werden.

Erläuterung: ✓ = empfohlen

## Andere Kombinationen

Kombinationen von anderen als den von Liko empfohlenen Zubehörteilen bzw. Produkten können Sicherheitsrisiken für Pflegebedürftige bergen.

Liko, LikoGuard, Likorall und Viking sind Marken der Baxter International, Inc. oder ihrer Tochtergesellschaften.

Alle anderen hier aufgeführten Marken, Produktnamen oder Markenbilder sind Eigentum ihrer jeweiligen Inhaber.



www.hillrom.com

Liko AB  
Nedre Vägen 100  
975 92 Luleå, Schweden  
+46 920 474700

Liko AB is a subsidiary of Hill-Rom Holdings Inc.

Enhancing outcomes for patients and their caregivers:

