

## Gebrauchsanweisung

### Gilt für folgende Modelle:

Sling Cross-bar 450  
Sling Cross-bar 450 mit Quick-Release Hook  
Sling Cross-bar 670  
Sling Cross-bar 670 mit Quick-Release Hook

Art.-Nr. 3156021  
Art.-Nr. 3156022  
Art.-Nr. 3156018  
Art.-Nr. 3156019

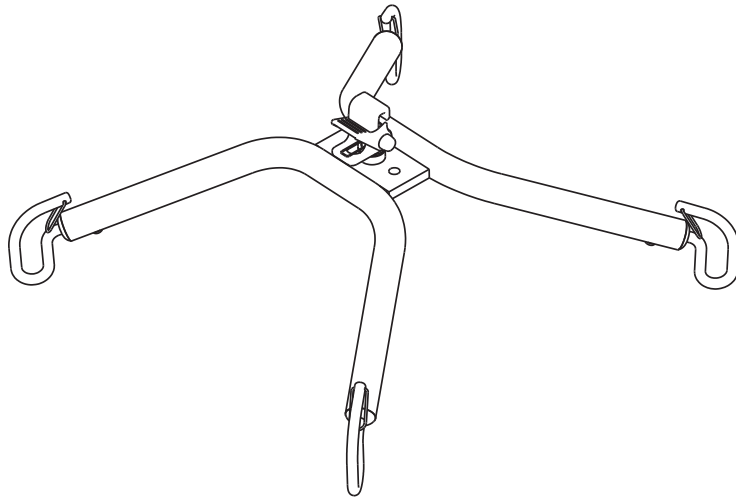

Sling Cross-bar 450

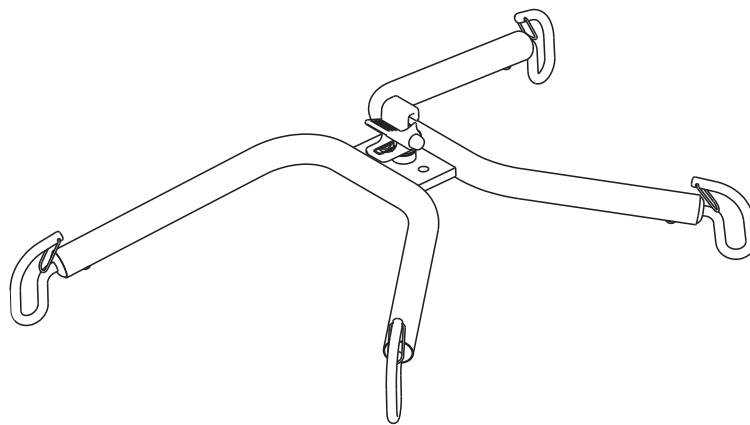

Sling Cross-bar 670

## Produktbeschreibung











Die Sling Cross-bars von Liko sind in zwei Modellen und jeweils zwei Versionen erhältlich, die alle über vier Hebebügelhaken zur Befestigung des Hebegurts verfügen und so eine entspannte nach hinten geneigte Hebeposition ermöglichen. Der Sling Cross-bar ist entweder fest am Lifter oder mit einem Quick-Release Hook befestigt. Das Quick-Release Hook-System von Liko kann bei allen Sling Cross-bar-Modellen vormontiert geliefert werden.

### WICHTIG!

Das Heben und Transferieren eines Pflegebedürftigen ist immer mit einem gewissen Risiko verbunden. Lesen Sie vor der Benutzung die Gebrauchsanweisung sowohl des Lifters für den Pflegebedürftigen als auch des Hebezubehörs aufmerksam durch. Es ist wichtig, den Inhalt der Gebrauchsanweisung vollständig verstanden zu haben. Diese Vorrichtung darf nur von geschultem Personal bedient werden. Stellen Sie sicher, dass das Hebezubehör für den verwendeten Lifter geeignet ist. Gehen Sie bei der Verwendung mit Sorgfalt und Vorsicht vor. Als Pfleger sind Sie jederzeit für die Sicherheit des Pflegebedürftigen verantwortlich. Sie müssen sich vergewissern, dass der Pflegebedürftige schadlos angehoben werden kann. Wenden Sie sich bei Unklarheiten an den Hersteller oder an den Zulieferer.

# Erläuterung der Symbole

Diese Symbole finden Sie in diesem Dokument und/oder auf dem Produkt.





Symbol	Beschreibung
	Warnung: In dieser Situation muss mit besonderer Sorgfalt und Vorsicht vorgegangen werden.
	CE-Kennzeichen
	Rechtmäßiger Hersteller.
	Lesen Sie vor der Verwendung die Gebrauchsanweisung.
	Herstellungsdatum.
	<b>Achtung!</b> Beziehen Sie sich auf die Gebrauchsanweisung.
	Lesen Sie vor der Verwendung die Gebrauchsanweisung.
	Produktreferenz.
	Seriennummer.
	Medizinprodukt.
	GS1 Datenmatrix-Barcode, der folgende Informationen enthalten kann: (01) Global Trade Item Number (GTIN) (11) Produktionsdatum (21) Seriennummer

## Sicherheitsvorschriften

In einem montierten Liftersystem können für die verschiedenen Teile unterschiedliche max. Tragfähigkeiten gelten: Lifter, Hehebügel, Hebegurt und andere evtl. verwendete Zubehörteile. Die maximale Tragfähigkeit des Gesamtsystems wird immer durch die niedrigste Tragfähigkeit seiner enthaltenen Teile bestimmt. Beispiel: Der Sling Cross-bar hat eine max. Tragfähigkeit von 300 kg. In Kombination mit einem Liko™ Deckenlifter mit einer max. Tragfähigkeit von 200 kg beträgt die max. Tragfähigkeit für das montierte Liftersystem 200 kg. Beachten Sie die Kennzeichnungen des Lifters und des Lifterzubehörs oder setzen Sie sich bei Fragen mit Ihrem Hill-Rom-Ansprechpartner in Verbindung.

Der Sling Cross-bar kann in Kombination mit Liko Hebegurten verwendet werden, die mit Hebeschlaufen am Hehebügel befestigt werden. Der Sling Cross-bar kann in Kombination mit Liko Hebegurten verwendet werden, die für vier Verbindungspunkte am Hehebügel vorgesehen sind. Weitere Hinweise zur Auswahl eines Hebegurts finden Sie in der Gebrauchsanweisung des jeweiligen Hebegurtmodells. Diese enthält außerdem Hinweise für die Kombination von Liko™ Hehebügeln und Liko Hebegurten.

**Anmerkung! Lesen Sie hinsichtlich der richtigen und sicheren Benutzung des Hebegurts immer die mit den verschiedenen Hebegurtmodellen von Liko gelieferte Gebrauchsanweisung.**

-  **Vergewissern Sie sich vor dem Anheben des Pflegebedürftigen, aber nach dem vollständigen Spannen der Hebebänder, dass diese korrekt an den Haken des Hehebügels befestigt sind.**
-  **Aus Sicherheitsgründen muss die Last während des Hebevorgangs von allen Haken des Hehebügels getragen werden!**
-  **Die Verwendung nicht zugelassenen Lifter- und Hebezubehörs kann gewisse Risiken bergen.**
-  **Eine falsche Befestigung des Hebegurts am Hehebügel kann zu schweren Verletzungen des Pflegebedürftigen führen.**

Max. Tragfähigkeit: 300 kg

 Medizingeräte-Klasse I-Produkt

# Montage

## Feste Montage am Lifter

Gilt für folgende Hehebügel: Sling Cross-bar 450 und 670 (Art.-Nr. 3156021 und 3156018)

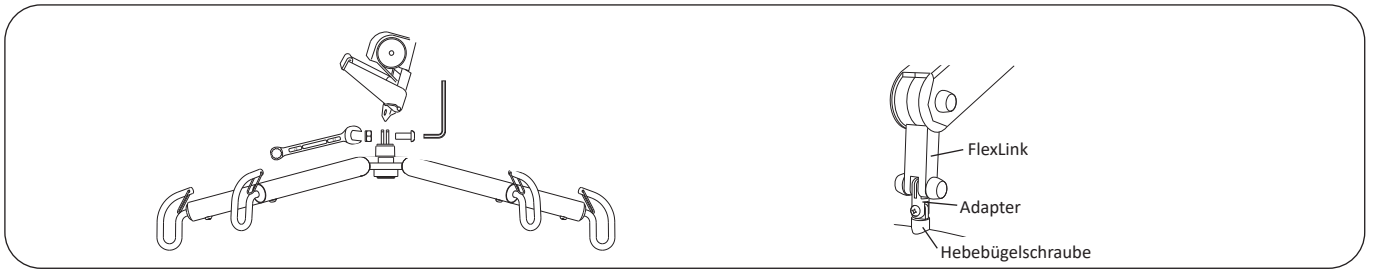

**Gilt für:** Likoall™ 242 S/ES Deckenlifter, Likoall™ 243 ES Deckenlifter, Golvo™ mobiler Lifter, Uno™ 100/102 mobiler Lifter\*, und Viking™ mobiler Lifter\*

Verwenden Sie für die feste Montage die mitgelieferte M10 x 25-Schraube (spezial) und die M10-Sicherungsmutter, um den Sling Cross-bar zu befestigen. Stellen Sie sicher, dass die Schraube 2 mm an der Mutter herausragt und sich zudem die Schraube des Hehebügels bewegen kann (Anpassung funktioniert wie vorgesehen).

\*Bei Festmontagen an mobilen Liftern mittels FlexLink muss immer ein Adapter für den jeweiligen Lifter angebracht werden. Siehe unten.

### Adapter 8 mm, (Art.-Nr. 2016502)

Gilt für: Uno bis einschl. Seriennummer 31824. Siehe entsprechende Montageanleitung.

### Adapter 12 mm, (Art.-Nr. 2016504)

Gilt für: Uno bis einschl. Seriennummer 31825 und die Viking™ mobiler Lifter-Serien. Siehe entsprechende Montageanleitung.

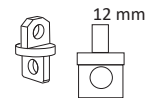
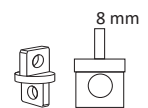

### Festmontage-Kit 4, (Art.-Nr. 3308860)

Passend für: Art.-Nr. 3156018 und 3156021 in Kombination mit LikoGuard™ L, XL Deckenlifter.

**ANMERKUNG! Muss durch von Hill-Rom autorisiertes Personal zusammengebaut und montiert werden!**

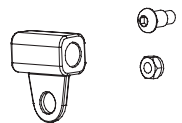

## Montage mit Quick-Release Hook

Gilt für folgende Hehebügel: Sling Cross-bar 450 und 670 (Art.-Nr. 3156022 und 3156019)

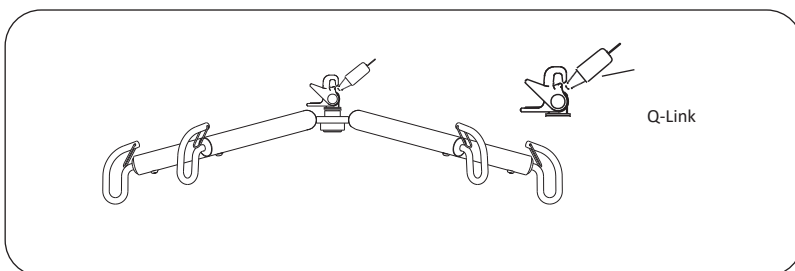

**Gilt für:** Golvo™ mobiler Lifter\*, Likoall™ 242 S/ES R2R Deckenlifter, Likoall™ 243 Deckenlifter\*, Likoall™ 250 Deckenlifter\* und Multirall™ Deckenlifter.

\*bei Ausstattung mit Q-Link (Art.-Nr. 31590005). Siehe entsprechende Montageanleitung.

## Anbringen der Sicherheitshäkchen

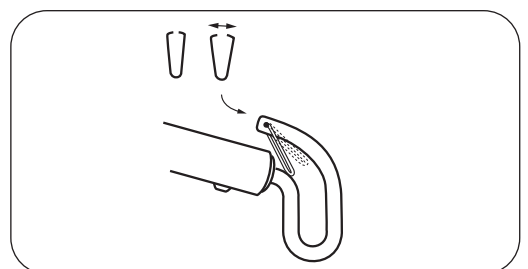

Überprüfen Sie nach dem Anbringen, ob das Sicherheitshäkchen im Haken des Hehebügels einrastet und frei beweglich ist.

## Anbringen eines Hebegurts an Sling Cross-bars

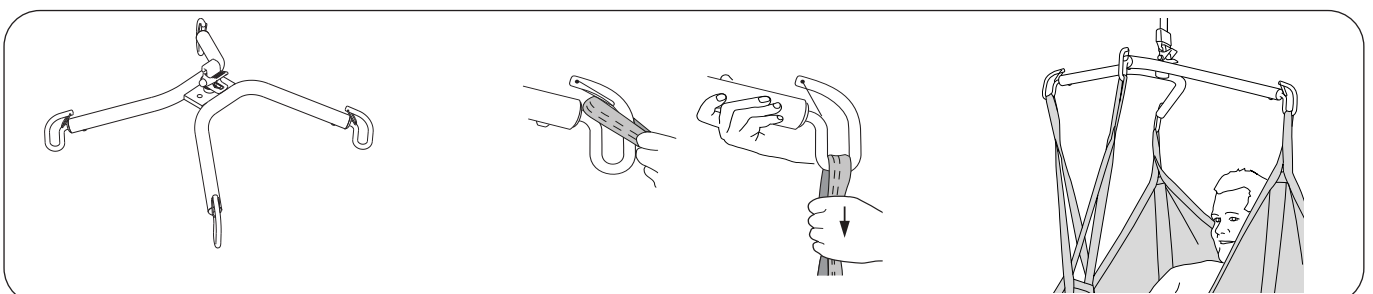

ANMERKUNG! Der breitere Teil des Sling Cross-bar ist für die Verwendung mit den oberen Hebeschlaufen des Hebegurts vorgesehen, und der schmalere Teil des Sling Cross-bar ist für die Hebeschlaufen der Beinstütze zu verwenden.

## Pflege und Wartung

Um eine störungsfreie Funktionsweise zu gewährleisten, sollten bestimmte Details bei jeder Benutzung des Lifters überprüft werden.

- Überprüfen Sie die Schraube und die Sicherungsmutter des Sling Cross-bar.
- Überprüfen Sie, ob die Schutzhäkchen angebracht wurden, nicht beschädigt sind und ordnungsgemäß funktionieren. Fehlende oder beschädigte Schutzhäkchen müssen immer ersetzt werden.
- Wenn das Quick-Release Hook-System verwendet wird, muss überprüft werden, ob der Quick-Release Hook ordnungsgemäß am Lifter und am Sling Cross-bar befestigt ist.
- Stellen Sie vor dem Heben sicher, dass das Lifter- und Hebezubehör senkrecht hängt und frei bewegt werden kann.

Reinigen Sie das Produkt bei Bedarf mit einem feuchten Tuch. Genauere Informationen zur Reinigung und Desinfektion Ihres Produkts von Liko finden Sie im Kapitel Reinigung und Desinfektion. **ANMERKUNG! Verwenden Sie keine phenol- oder chlorhaltigen Reinigungsmittel, da diese Aluminium und Kunststoff angreifen können.**

**⚠ Das Produkt sollte nicht unter laufendes Wasser gehalten werden.**

### Instandhaltung

Die Sling Cross-bars sollten mindestens einmal jährlich überprüft werden.

**⚠** Periodische Inspektionen, Reparaturen und Wartungsarbeiten dürfen nur gemäß dem Service-Handbuch von Liko durch von Hill-Rom autorisiertes Personal durchgeführt werden. Des Weiteren dürfen nur Originalersatzteile von Liko verwendet werden.

### Zu erwartende Lebensdauer

Das Produkt hat bei ordnungsgemäßer Handhabung, Instandhaltung und periodischer Inspektion gemäß Anweisungen von Liko eine zu erwartende Lebensdauer von 10 Jahren.

### Recycling-Anweisungen

Das Produkt sollte als Metallschrott recycelt werden.

Hill-Rom beurteilt Anleitungen und bietet den Benutzern Hilfestellung bei der sicheren Handhabung und Entsorgung der Hebehilfsmittel, um u. a. Verletzungen wie Schnitte, Einstiche in die Haut und Abschürfungen zu vermeiden, sowie Informationen zu allen erforderlichen Reinigungs- und Desinfektionsmaßnahmen des Medizinprodukts nach dem Gebrauch und vor der Entsorgung. Die Kunden müssen im Hinblick auf die sichere Entsorgung von Medizinprodukten und Zubehör alle staatlichen, nationalen, regionalen und/oder örtlichen Gesetze und Vorschriften einhalten.

Im Zweifelsfall muss sich der Benutzer des Hebehilfsmittels zunächst an den Technischen Support von Hill-Rom wenden, um Anleitungen zur sicheren Entsorgung zu erhalten.

### Produktänderungen

Die Produkte von Liko werden ständig weiterentwickelt. Daher behalten wir uns das Recht vor, jederzeit und ohne vorherige Ankündigung Änderungen am Produkt vorzunehmen. Beratung sowie Informationen hinsichtlich eventueller Produktneuerungen erhalten Sie von Ihrer Hill-Rom-Vertretung.

### Design and Quality by Liko in Sweden

Das Qualitätsmanagementsystem sowohl für die Herstellung als auch für die Entwicklung ist gemäß ISO9001 und ISO13485, dem speziell für Hersteller medizintechnischer Produkte geltenden Äquivalent, zertifiziert. Das Managementsystem ist auch gemäß der Umweltrichtlinie ISO14001 zertifiziert.

### Hinweis für Benutzer und/oder Pflegebedürftige in der EU

Alle schwerwiegenden Vorfälle, die im Zusammenhang mit dem Gerät aufgetreten sind, müssen dem Hersteller und der zuständigen Behörde des Mitgliedsstaats gemeldet werden, in dem der Benutzer und/oder Pflegebedürftige ansässig sind.



[www.hillrom.com](http://www.hillrom.com)

Liko AB  
Nedre Vägen 100  
975 92 Luleå, Schweden  
+46 (0) 920 474700

Liko AB is a subsidiary of Hill-Rom Holdings, Inc.

Enhancing outcomes for  
patients and their caregivers:

**Hill-Rom**