

Liko MasterVest, malli 60, 64

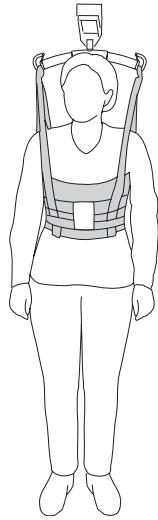

Käyttöohje



Malli 60



Malli 64

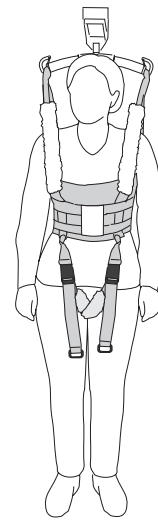

Malli 60
haararemmella ja
olkapehmusteilla

Tuotekuvaus

Käyttötarkoitus

Se on tarkoitettu käytettäväksi seuraavissa ympäristöissä: terveydenhuoltoympäristöt, tehohoito, ensiapu, kuntoutus, sopeuttaminen ja kotisairaanhoido.

Liko MasterVest -nostoliivi on monipuolinen nostokangas, joka soveltuu laaja-alaiseen käyttöön esimerkiksi helpottamaan seisomista ja kävelyä tai WC-käyntiä.

MasterVest-nostoliivi tukee avustettavaa ylävartalosta ja kainaloista. MasterVest-nostoliiviä käytettäessä avustettavan on osittain pystyttävä kannattelemaan painoaan jaloilla.

Liko MasterVest -nostoliivi auttaa joidenkin vaikeasti saavutettavien tavoitteiden toteuttamisessa, esimerkiksi seuraavissa:

- avustettavat saavat asianmukaista apua harjoitteluun ja painon kannatteluun jalkojen varassa
- avustajat välttävät raskaaseen nostamiseen liittyviä riskejä.

Avustettavien nostaminen ja siirtäminen WC-käyntien yhteydessä voi aiheuttaa avustajalle vakavia vammoja. MasterVest-nostoliivi mahdollistaa helpot ja sujuvat siirrot WC-istuimelle ja takaisin.

Koska MasterVest-nostoliivi kattaa vain ylävartalon, alavartalo jää vapaaksi helppoa pukemista ja riisumista varten.

Edestä kiinnitettävä MasterVest-nostoliivi, malli 64

Liko MasterVest -nostoliivin edestä kiinnitettävää mallia 64 voidaan käyttää avustettaville, jotka pystyvät itse pukemaan ja riisumaan liivin.

Edestä kiinnitettävässä MasterVest-nostoliivissä on kaksi säädettävää turvasolkea rinnan päällä. Turvasolkien käyttöä suositellaan myös tapauksissa, joissa rintaan kohdistuvaa jännitystä ja painetta on pystyttävä säätämään.

MasterVest-nostoliivi haararemmillä

Haararemmet pitävät MasterVest-nostoliiviä paikallaan, ja niitä käytetään tavallisesti kävelyharjoituksissa.

Sopivat nostimet

MasterVest-nostoliiviä voidaan käyttää kaikkien **Likon** katonostimien ja liikuteltavien nostimien kanssa. Valittavana ovat **LikoGuard**-katonostin, **Likorall**-katonostin ja **Multirall**-katonostin tai liikuteltava **Golvo**-nostin, liikuteltava **Viking**-nostin, liikuteltava **Uno**-nostin ja liikuteltava **Liko M220/M230** -nostin.

Tässä käyttöohjeessa nostettavaa henkilöä kutsutaan avustettavaksi ja häntä auttavaa henkilöä avustajaksi.

TÄRKEÄÄ!

Avustettavan nostamiseen ja siirtämiseen liittyy aina riskejä. Lue sekä nostimen että nostovarusteiden käyttöohjeet ennen käyttöä. On tärkeää ymmärtää käyttöohjeiden sisältö täysin. Laitetta saa käyttää vain koulutettu avustaja. Koulutuksen saadakseen avustajan pitää lukea ja ymmärtää käyttöohjeet. Varmista, että nostovarusteet soveltuvat käytettävään nostimeen. Noudata huolellisuutta ja varovaisuutta käytön aikana. Avustajana olet aina vastuussa avustettavan henkilön turvallisuudesta. Sinun on oltava tietoinen avustettavan edellytyksistä suoriutua nostotilanteesta. Ota epäselvissä tilanteissa yhteys valmistajaan tai maahantuojaan.

Sisällysluettelo

Käyttötarkoitus	1
Turvallisuustietoja	3
Symbolien kuvaus.....	4
Hoito ja tarkastus	5
Määritelmät.....	5
Nostokankaan koon valitseminen	6
Mitat.....	7
MasterVest-nostoliivin kiinnittäminen eri nostokaariin.....	8
MasterVest-nostoliivin kiinnittäminen kaksoisnostokaareen	9
Nosto istuma-asennosta.....	10
Liko MasterVest -nostoliivin sovittaminen	11
Suosittelvat nostovarusteet.....	13
Valinnaiset tuotteet	13
Yleiskuvaus: Liko MasterVest -nostoliivin malli 60, 64	14
Suosittelut käyttöyhdistelmät	14

Turvallisuustietoja

Huomioi seuraavat asiat ennen nostamista:

- Hoitoyksikön vastuuhenkilön tulee arvioida avustajien tarvittava lukumäärä tapauskohtaisesti.
- Varmista, että nostokangas sopii malliltaan, kooltaan, materiaaliltaan ja tyyppiltään avustettavan tarpeisiin.
- Testaa käyttämäsi nostimen varalaskutoiminto ja varmista sen asianmukainen toiminta.
- Säädä enimmäiskorkeutta siten, ettei avustettavaa voi nostaa liian korkealle.
- Pese nostokangas aina avustettavan vaihtuessa hygieenisuuden ja avustettavan turvallisuuden varmistamiseksi.
- Suunnittele nostotilanne ennen nostamista, jotta kaikki tapahtuisi mahdollisimman turvallisesti ja joustavasti.
- Tarkista ennen nostoa, että nostovarusteet riippuvat pystysuorassa ja pääsevät liikkumaan esteettömästi.
- Vaikka Likon nostokaarissa on salvat, on erityistä varovaisuutta kuitenkin noudatettava: ennen avustettavan nostamista alustalta ja hihnojen kiristämistä on tärkeää varmistaa, että hihnat on kiinnitetty nostokaaren koukkuihin oikein.
- Älä koskaan nosta avustettavaa korkeammalle kuin siirron toteuttamiseksi on välttämätöntä.
- Varmista, että pyörätuolin, sängyn, paarien jne. pyörät ovat lukittuina noston/siirron aikana.
- Käytä aina ergonomisia työmenetelmiä. Hyödynnä avustettavan kykyä osallistua aktiivisesti toimenpiteisiin.

 **Nostokankaan puutteellinen kiinnitys nostokaareen voi aiheuttaa avustettavalle vakavia vammoja.**

 **Avustettavan käsivarainen kääntäminen sängyssä voi aiheuttaa avustajalle vammoja.**

 **Varmista, että avustettava ja avustaja pysyvät etäällä puristumiskohdista ja liikkuvista osista noston aikana. Muuten seurauksena voi olla henkilövahinko.**

 **Arvioi avustettavan puristumisriski ja valvo avustettavaa asiaankuuluvasti. Varmista, että avustettavan pää ja raajat eivät ole nostokankaan lenkeissä tai niiden välissä noston aikana. Muussa tapauksessa seurauksena voi olla vakava vamma tai kuolema.**

 **Kuluneen nostokankaan käytöstä voi aiheutua puristumisvaara tai vähäisten vammojen vaara, jos avustettava asetetaan nostokankaaseen epätasapainoisesti tai jos nostokangasta ei poisteta varovasti.**

 **Älä käytä, säilytä tai siirrä nostokangasta lemmikkieläinten, tuhoeläinten tai valvomattomien lasten läheisyydessä!**

 **Älä koskaan jätä avustettavaa ilman valvontaa nostotilanteessa!**

 **Älä koskaan jätä lapsia ilman valvontaa nostokankaan läheisyyteen!**

 **Älä säilytä nostokangasta paikassa, jossa se voisi altistua suoralle auringonvalolle tai lämmönlähteille, kuten lämpöpatterit, takat tai hella/uuni!**

 **Nostokangasta ei ole testattu käytettäväksi magneettikuvausympäristössä (MRI). Siirrä avustettava magneettikuvaukseen sopivalle pinnalle ja vie laite pois magneettikuvaushuoneesta.**

 Lääketieteellinen luokan I laite

PATENTTI www.hillrom.com/patents

Saattaa kuulua yhden tai useamman patentin piiriin. Katso edellä mainittu verkko-osoite.

Hillrom-yhtiöt ovat eurooppalaisten ja yhdysvaltalaisien sekä muiden patenttien ja vireillä olevien patenttihakemusten omistajia.

Tuotemuutokset

Liko-tuotteita kehitetään jatkuvasti, minkä vuoksi pidätämme itsellämme oikeuden tehdä muutoksia tuotteisiin ilman ennakoilmoitusta. Ohjeita ja lisätietoja tuotepäivityksistä saa Hillromin edustajalta.

Design and Quality by Liko in Sweden





























Liko on laatusertifioitu standardin ISO 9001 ja vastaavan lääkintätekniiikan yrityksille tarkoitetun standardin ISO 13485 mukaisesti. Liko on myös ympäristösertifioitu standardin ISO 14001 mukaisesti.

Huomautus käyttäjille ja/tai avustettaville EU:ssa

Kaikki laitteeseen liittyvät vakavat vaaratilanteet on ilmoitettava valmistajalle ja käyttäjän ja/tai avustettavan asuinmaan toimivaltaiselle viranomaiselle.

Symbolien kuvaus

Tässä asiakirjassa ja/tai tuotteessa voidaan käyttää seuraavia symboleja.

Symboli	Kuvaus	Symboli	Kuvaus
	Varoitus: tämä tilanne edellyttää erityistä varovaisuutta ja huomiota. Symboli on keltainen kolmio, jossa on musta reunus ja musta huutomerkki keskellä.		
	Kierrätettävä		
	Lue käyttöohje ennen käyttöä. Symboli on sininen ympyrä, jonka sisällä on valkoinen piirros henkilöstä lukemassa kirjaa.		
	Lue käyttöohje ennen käyttöä		Huomio! Lue käyttöohje.
	CE-merkintä: merkintä Euroopan unionin lääkintälaitedirektiivin vaatimustenmukaisuudesta, luokan I lääkinnällinen laite		
	Valtuutettu edustaja Sveitsissä		
	Laillinen valmistaja		Valmistuspäivämäärä
	Tuotetunniste		Lääkinnällinen laite
	Sarjanumero		Yksilöllinen laitetunniste
	Kemiallinen pesu kielletty		Ripusta kuivumaan varjoon
	Silitys kielletty		Valkaisu kielletty
	Rumpukuivaus		Älä pese
	Rumpukuivaus kielletty		
	Pesu Symbolin yhteydessä näkyy aina suositeltu pesulämpötila (°C ja °F).		
	Lateksiton		
	Määräaikaistarkastus		
	Älä käytä tuotetta. (Vain Solo-tuotteissa. Tulee näkyviin pesun jälkeen, kun käyttö on kiellettyä.)		Avustettavan nimi
	Yhden avustettavan käyttöön (vain Solo-tuotteet)		
	Suunta ylöspäin; välineen ulkopinnalla esiintyvä symboli		Välineen ulkopinnalla esiintyvä symboli
	GS1 Data Matrix -viivakoodi, joka voi sisältää seuraavia tietoja: (01) kansainvälinen tuotenumero (11) valmistuspäivä (21) sarjanumero		

Hoito ja tarkastus

Tarkista nostokangas ennen jokaista käyttökertaa. Tarkista seuraavat osat kulumisen ja vaurioiden varalta:

- kangas
- hihnat
- saumat
- lenkit
- soljet.

⚠ Älä käytä vahingoittuneita nostovaruksia.

Epäselvissä tilanteissa on otettava yhteys valmistajaan tai maahantuojaan.

Jos nostokangasta käytetään kylvyssä tai suihkussa: Kylvyssä ja suihkussa käyttämisen jälkeen nostokangas on sijoitettava niin, että se kuivuu mahdollisimman nopeasti.

Pesu- ja desinfiointiohjeet: Katso nostokankaan tuotelappu ja mukana oleva liite ”Liko-nostokankaiden hoito ja kunnossapito”. Turvasoljet mallissa 64 on suljettava pesun ajaksi.

Materiaali: MasterVest-nostoliivi on valmistettu polyesteristä.

Määräaikaistarkastus

Tuote on tarkastettava vähintään kuuden kuukauden välein. Jos tuotetta käytetään tai pestään normaalia enemmän, tarkastus on tehtävä tätä useammin. Lisätietoa käytännöistä saat Hillromin edustajalta.

Odotettu käyttöikä

Malli 60: Tuotteen odotettu käyttöikä on normaalikäytössä 5 vuotta.

Malli 64: Tuotteen odotettu käyttöikä on normaalikäytössä 4 vuotta.

Käyttöikään vaikuttavat kangas, käyttötiheys, pesumenetelmä ja kuormien paino. Hillrom suosittelee tuotteen käyttämistä vain sen odotetun käyttöajan ajan.

♻ Kierrätysohjeet

Koko nostokangas, mukaan lukien säleet, pehmusteet jne., on lajiteltava polttokelpoiseen jätteeseen.

Hillrom opastaa käyttäjiä laitteiden turvallisessa käsittelyssä ja hävittämisessä auttaakseen ehkäisemään muun muassa viiltoja, pistohaavoja, hiertymiä ja muita vammoja. Lisäksi se opastaa käyttäjiä lääkinnällisten laitteiden puhdistamisessa ja desinfiomisessa käytön jälkeen ja ennen hävittämistä. Asiakkaiden on noudatettava kaikkia lääkinnällisten laitteiden ja lisävarusteiden turvalliseen hävittämiseen liittyviä kansallisia, alueellisia ja/tai paikallisia lakeja ja asetuksia.

Epäselvissä tapauksissa laitteen käyttäjän on ensin otettava yhteyttä Hillromin tekniseen tukeen ja pyydettävä ohjeita turvalliseen hävittämiseen.

Määritelmät

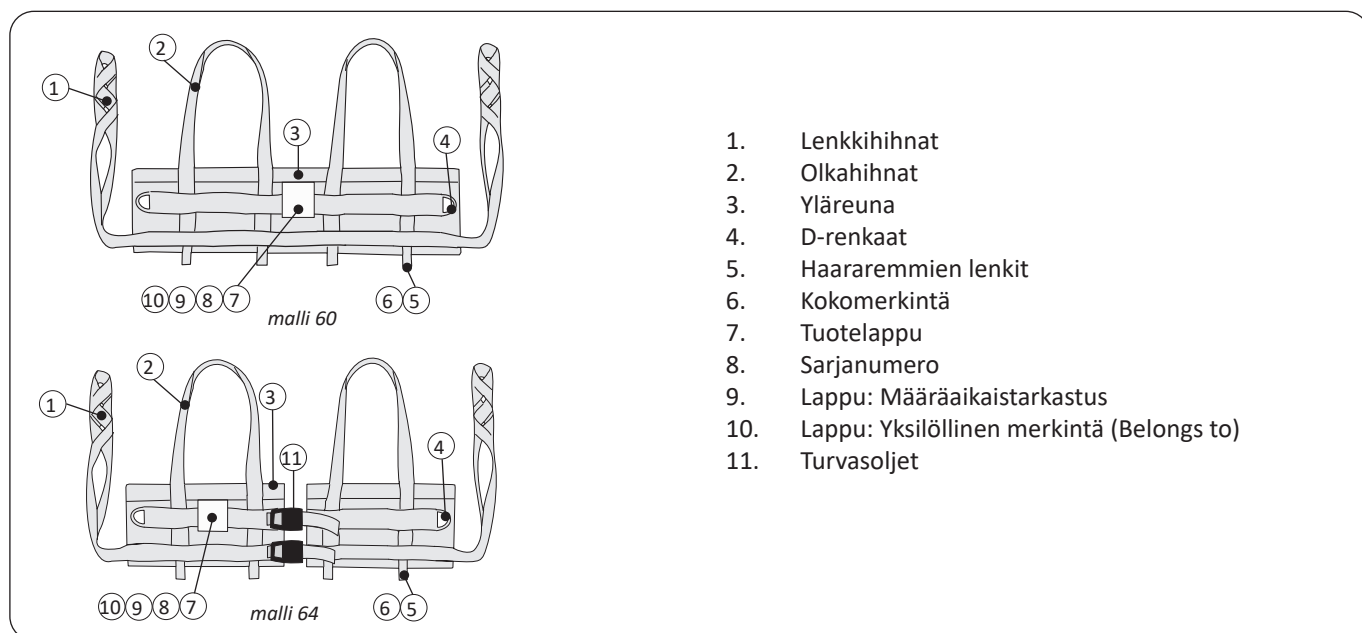

Nostokankaan koon valitseminen

⚠ Käytä vain nostokangasta, joka on avustettavalle sopivan kokoinen. Koulutetun avustajan on arvioitava oikea koko. Muuten vaarana voi olla avustettavan puristuminen tai tukehtuminen.

Avustettavan rinnanympäryksen ja nostokankaan liivin leveyden mittaaminen auttaa nostokankaan koon valinnassa. Vertaa avustettavasta otettua mitta (katso mittausohje) ja nostokankaan mitta (katso mittataulukko tai mittausohje).

Mittaa avustettavan rinnanympäryys seuraavasti:

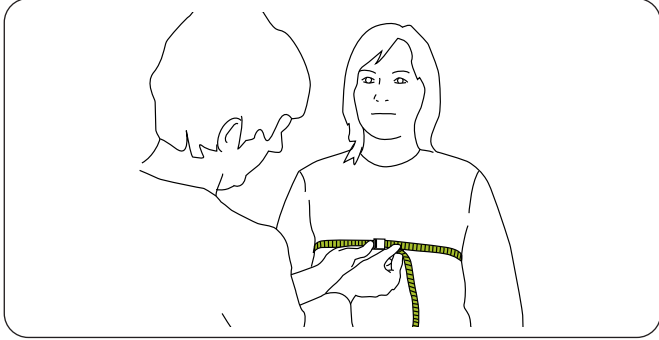

Mittaa avustettavan rinnanympäryys (naisilla rintojen alapuolelta).

Mittaa nostokankaan liivin leveys seuraavasti:

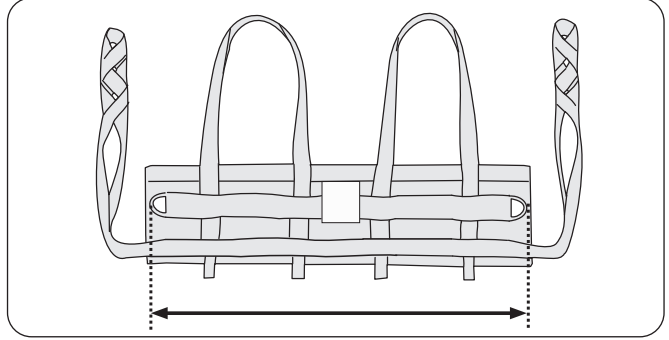

Mittaa metallilenkkien välinen etäisyys ulkopuolelta. Voit katsoa mitat myös kohdasta Mitat sivulla 7.

Oikean koon valitseminen:

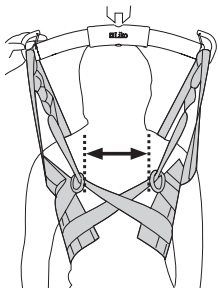

5–30 cm

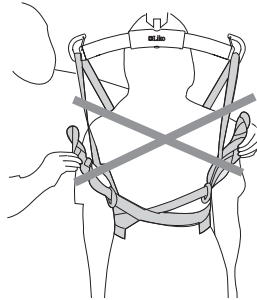

yli 30 cm

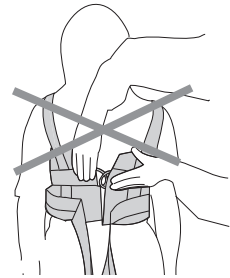

alle 5 cm

Valitse nostokangas, jonka liivin leveys on 5–30 cm pienempi kuin avustettavan rinnanympäryys. Metallilenkkien välisen aukon kuuluu olla 5–30 cm, kun liivi on avustettavan päällä ja olkahihnat ovat kiristyneet. Metallilenkkien välinen aukko voi olla suurempi, jos käytetään suurikokoista nostokangasta. Varmista, että valitset oikean kokoisesta nostokankaan ja säädät lenkkihihnat huolellisesti.

Mitat

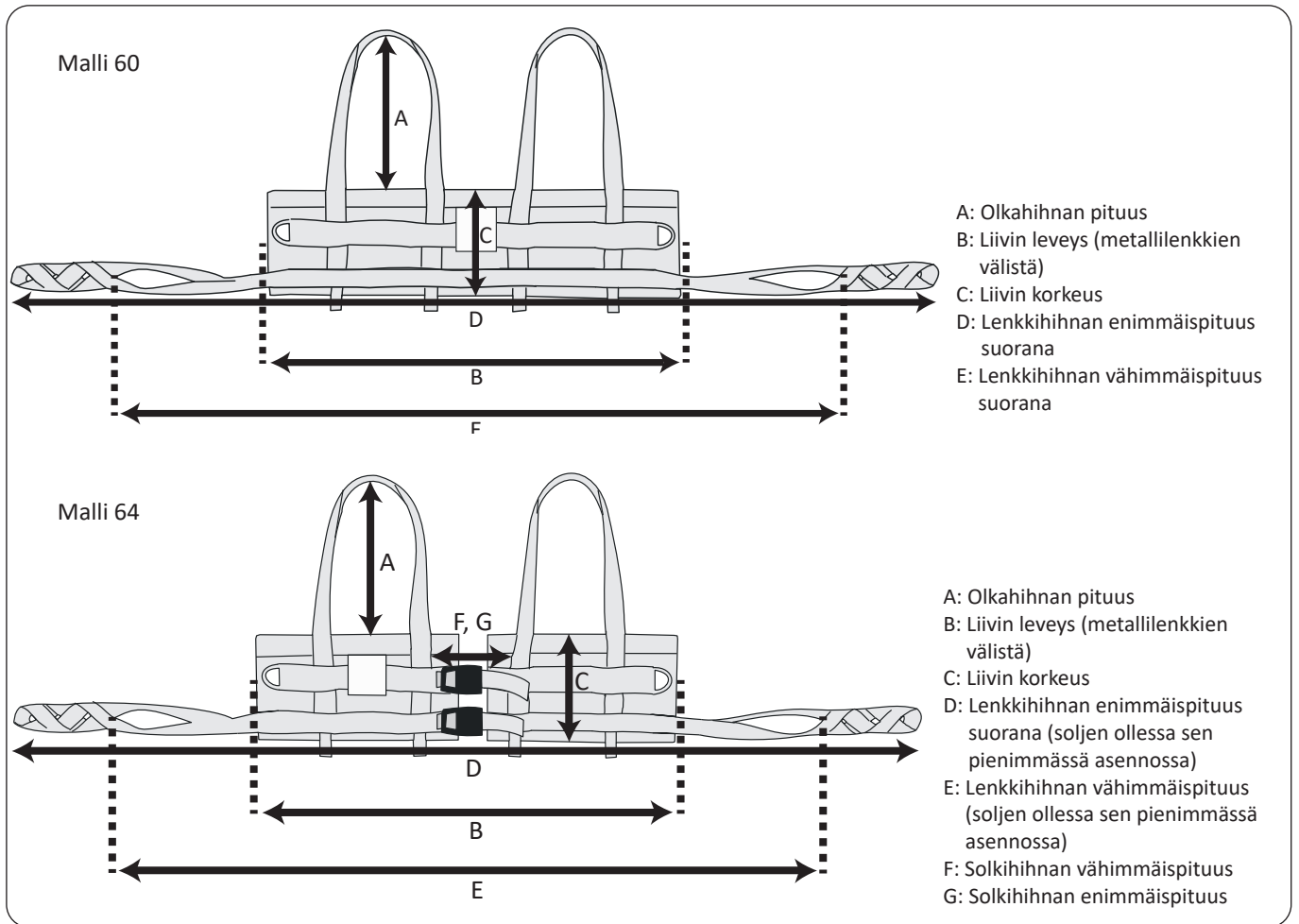

Mallin 60 mitat senttimetreinä

KOKO	A	B	C	D	E	Enimmäiskuormitus (kg)	Tuotenro
XS	43	60	18	204	170	200	3560113
S	48	70	23	190	156	200	3560114
M	38	80	23	197	164	200	3560115
L	39	90	22	207	174	200	3560116
XL	39	100	22	233	198	300	3560117
XXL	38	110	23	250	218	300	3560118

Mallin 60 mitat tuumina

KOKO	A	B	C	D	E	Enimmäiskuormitus (lb)	Tuotenro
XS	17	24	7	80	67	440	3560113
S	19	28	9	75	61	440	3560114
M	15	32	9	78	65	440	3560115
L	15	35	9	92	78	440	3560116
XL	15	39	9	92	78	660	3560117
XXL	15	43	9	98	86	660	3560118



Mallin 64 mitat senttimetreinä

KOKO	A	B	C	D	E	F	G	Enimmäiskuormitus (kg)	Tuotenro
S	39	70	22	182	149	10	35	200	3564114
M	38	80	22	190	157	11	36	200	3564115
L	38	90	22	201	167	12	39	200	3564116
XL	38	100	23	215	182	17	46	200	3564117
XXL	39	110	22	239	205	16	43	200	3564118

Mallin 64 mitat tuumina

KOKO	A	B	C	D	E	F	G	Enimmäiskuormitus (lb)	Tuotenro
S	15	28	9	72	59	4	14	440	3564114
M	15	32	9	75	62	4	14	440	3564115
L	15	35	9	79	66	5	15	440	3564116
XL	15	39	9	85	72	7	18	440	3564117
XXL	15	43	9	94	81	6	17	440	3564118

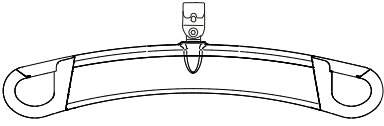
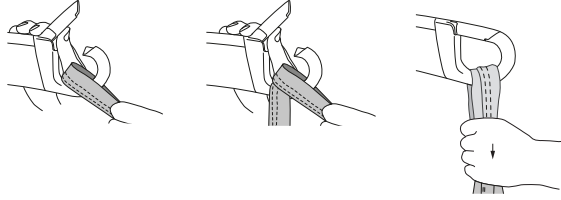
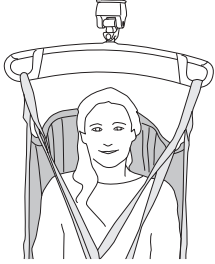
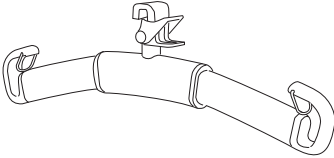
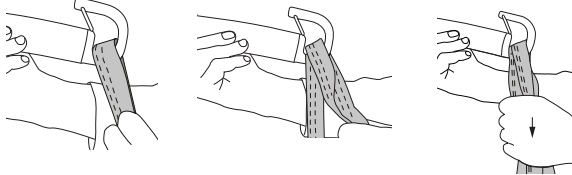
MasterVest-liivin kiinnittäminen eri nostokaariin

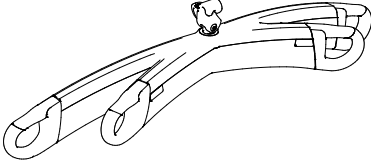
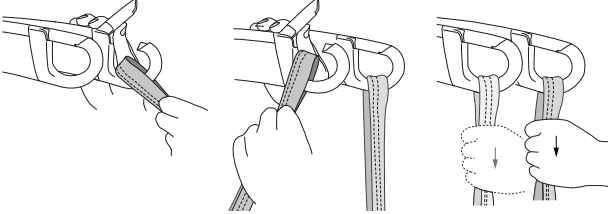
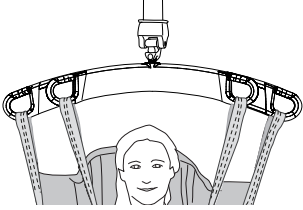
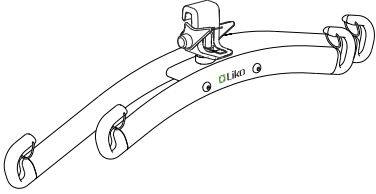
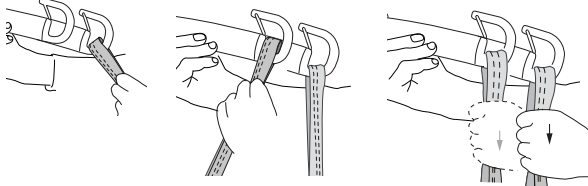
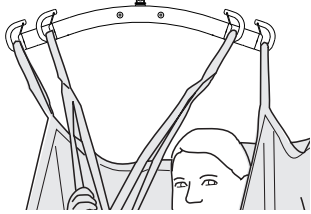
Nostokaari	Nostokankaan lenkit nostokaaren koukkuihin	Oikein
 <p data-bbox="204 495 352 528">SlingGuard</p>		
 <p data-bbox="215 788 341 822">Universal</p>		
 <p data-bbox="172 1070 384 1104">SlingGuard Twin</p>		
 <p data-bbox="178 1368 373 1402">Universal Twin</p>		

Väärin!

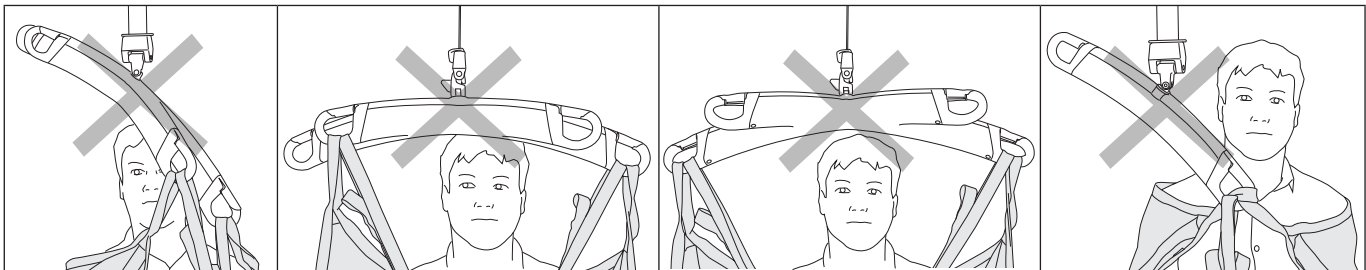

MasterVest-nostoliivin kiinnittäminen kaksoisnostokaareen

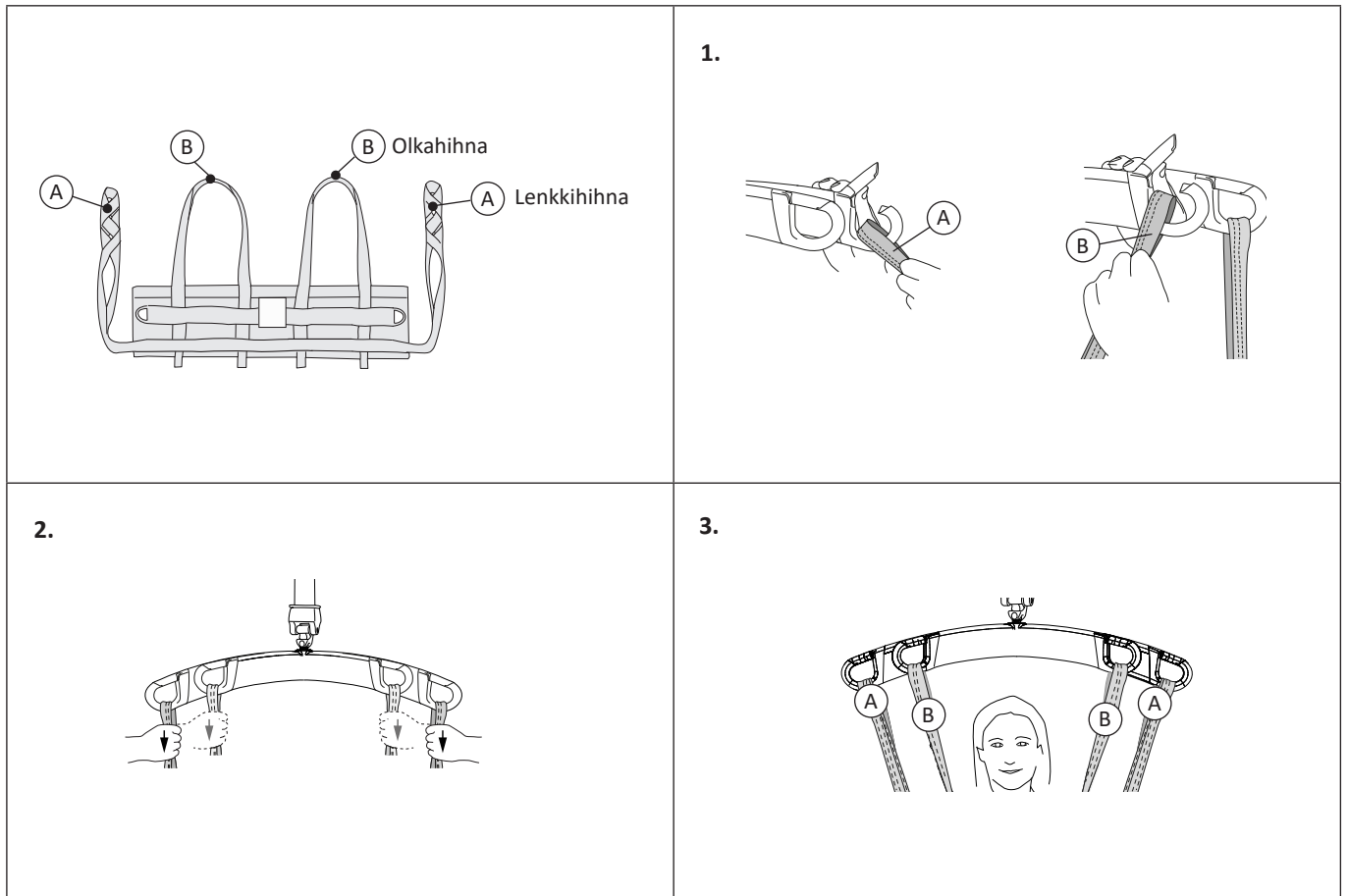

Nosto istuma-asennosta

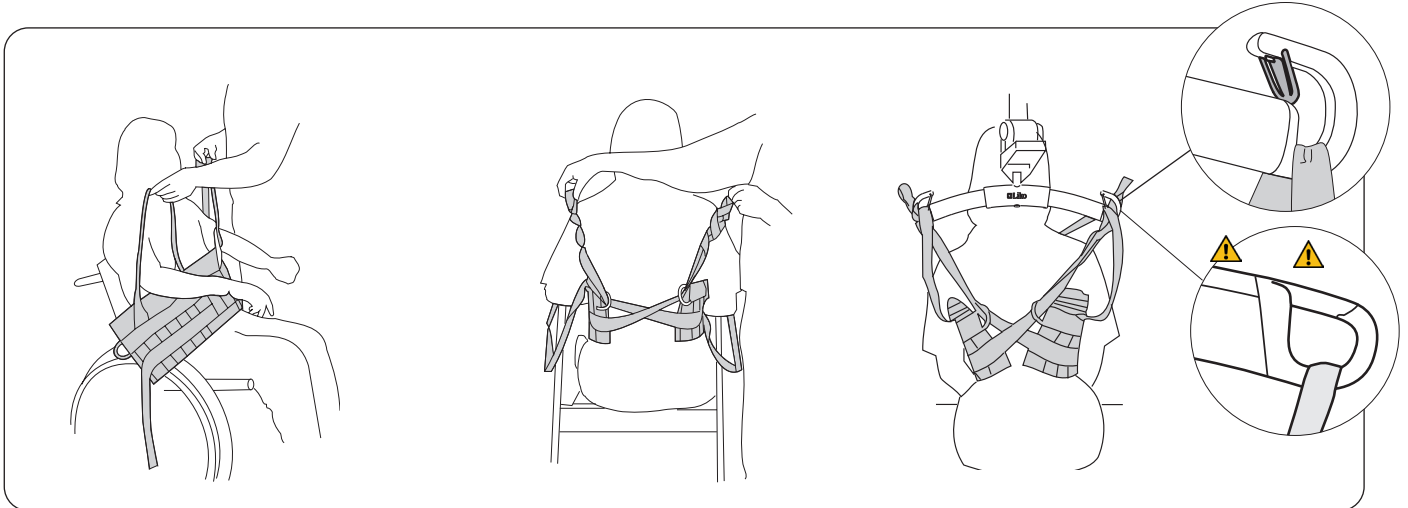

Pue MasterVest-nostoliivi avustettavalle etupuolelta. Pujota avustettavan kädet olkahihnojen läpi.

Selän takana: Vedä lenkkihihnat ristikkäin selän yli ja pujota ne vastakkaisen puolen metallisen D-renkaan läpi kuvan osoittamalla tavalla.

Nostokaaren ollessa avustettavan selän takana kiinnitä lenkkihihnat käyttämällä sopivaa lenkkiä, katso ”Lenkkihihnojen säätö” sivulla 11-12. Kiinnitä olkahihnat nostokaareen. Katso sivuilta 8–9 ohjeet nostokaaran lenkkien kiinnittämiseen eri nostokaariin.

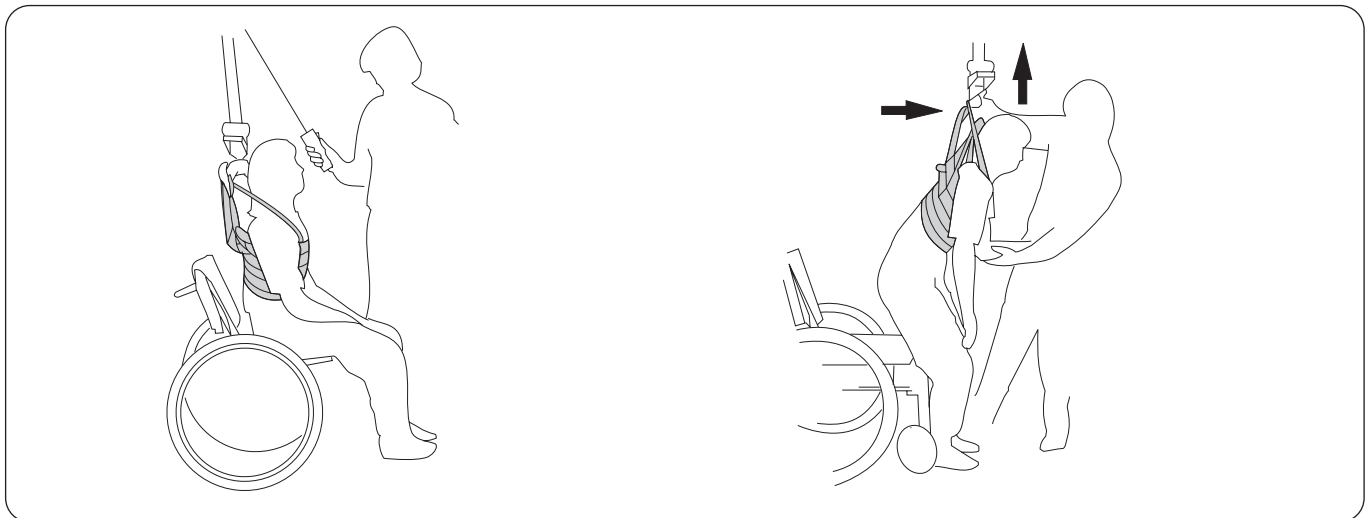

Ennen nostoa: Varmista, että avustettavan jalat ovat tukevasti lattialla, jotta hän voi kantatella painoaan, kun nostokaarta nostetaan. Nosta nostokaarta hieman, jotta hihnat kiristyvät (nostamatta avustettavaa istuimelta), ja tarkista, että paine jakautuu tasaisesti avustettavan ylävartalon alueella.

Noston aikana: Vedä nostokaarta eteenpäin siten, että avustettavan paino siirtyy tasaisesti, kunnes avustettava seisoo pystyssä ja tasapainossa. Kevennä painetta rinnan ympäriltä laskemalla nostokaarta hieman. Avustettava voi nyt asettaa painoa jaloilleen ja tehdä tasapainoharjoituksia.

LIKO MasterVest -nostoliivin sovittaminen

Lenkkiihnojen säätö

Nostokaareen kiinnitettävä lenkki määrittää sen, kuinka paljon liivi kiristyy rinnan ympärille.

Jos liivi liukuu ylöspäin, kokeile sisempää lenkkiä tai pienempää liiviä.

Jos liivi on liian kireä rinnan ympärillä, kokeile ulompaa lenkkiä tai suurempaa liiviä.

Jos kaksi eri henkilöä kokeilee samaa kokoa, hoikalle henkilölle soveltuu sisempi lenkki ja painavammalle henkilölle vastaavasti ulompi lenkki. MasterVest-nostoliivi on säädetty oikein, kun olkahihnat ja lenkkiihnat pysyvät yhtä kireällä avustettavan nostamisen aikana.

Lenkkiihnojen testaus

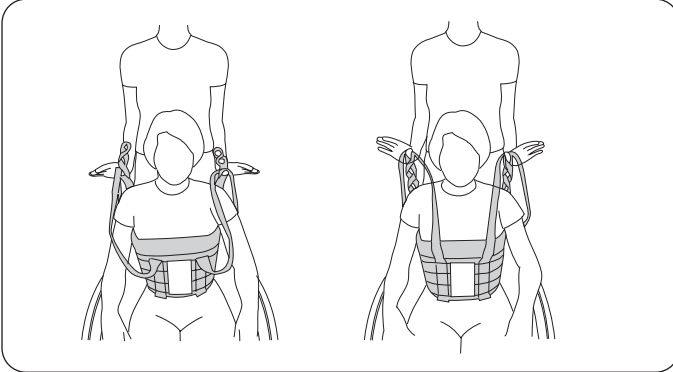

Kun haluat selvittää, mitkä lenkit sopivat parhaiten, testaa lenkkiihnoja vetämällä eri lenkeistä yhdessä olkahihnojen kanssa.

Kun haluat testata lenkkiihnojen sopivuutta, seiso avustettavan takana, pitele olkahihnoja ja lenkkiihnoja peukaloidesi varassa ja nosta ylöspäin, kunnes hihnat ovat kireät. MasterVest-nostoliivi istuu oikein, kun lenkkiihnat ja olkahihnat ovat nostettaessa yhtä kireät.

Merkintäliuskat

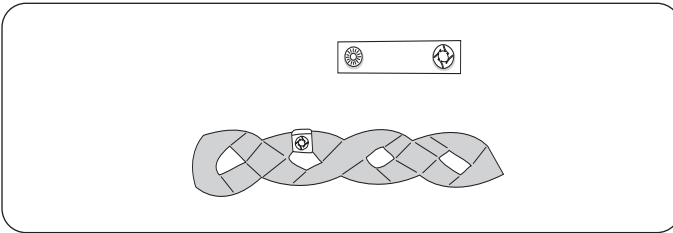

Tätä hyödyllistä lisävarustetta käytetään lenkkien merkitsemiseen silloin, kun tietylle henkilölle on löydetty sopivat säädöt. Näin avustajat löytävät heti oikean lenkin nostokaareen kiinnittämistä varten.

Vartalon asento

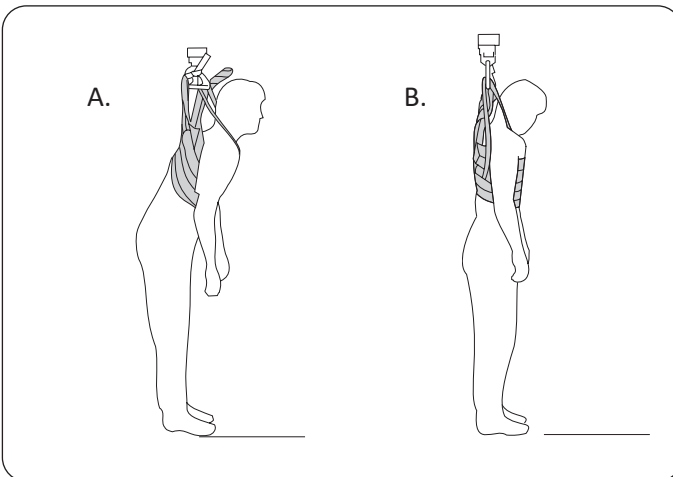

Henkilölle voi usein sopia kaksi erikokoista MasterVest-nostoliiviä, mutta lenkkiihnat on säädettävä oikein kullekin koolle. Säädöt vaikuttavat vartalon asentoon ja paineen jakautumiseen rinnan ympärillä.

A. Suurempi MasterVest-nostoliivin koko edellyttää lenkkiihnan sisemmän lenkin käyttöä. Tällöin avustettava voi kumartua eteenpäin ja rinnan alaosaan kohdistuu enemmän painetta.

B. Pienempi MasterVest-nostoliivin koko edellyttää lenkkiihnan ulomman lenkin kiinnittämistä nostokaareen, jotta kaikki neljä hihnaa ovat yhtä kireät. Tällöin vartalon asento on pystympi ja paine jakautuu tasaisemmin rinnan ympärille.



Edestä kiinnitettävä MasterVest-nostoliivi, malli 64

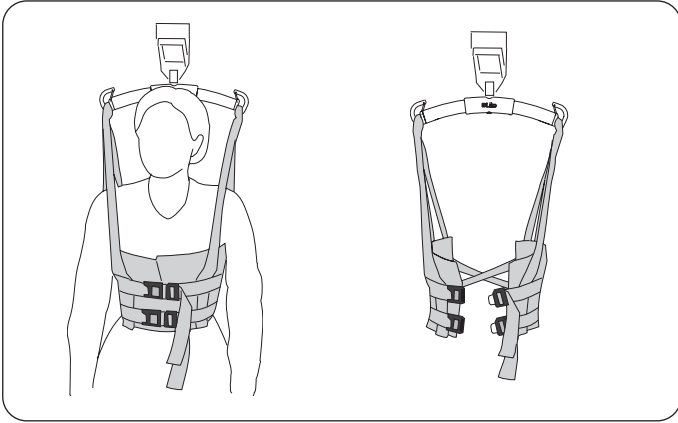

MasterVest-nostoliivistä on saatavana myös edestä kiinnitettävä malli.

Edestä kiinnitettävässä MasterVest-nostoliivissä on kaksi säädettävää turvasolkea etupuolella. Tarkista liivin oikea koko ja lenkkihihnojen asento, vaikka avustettava pukisi MasterVest-nostoliivin itse. Kun MasterVest-nostoliivi on säädetty oikein, se voi roikkua nostokaaresta, kun avustettava pukee sen päälle.

- ⚠ Varmista, että avustettava voi avata soljet itse tai että avustaja voi riisua liivin epämukavuuden välttämiseksi, jos liiviä ei riisuta toiminnon päätteeksi.
- ⚠ Jos haararemmejä ei kiinnitetä tai solkiin kohdistuu liiallinen jännite aiheuttaen niiden avautumisen, liivi saattaa liukua ylös ja aiheuttaa epämukavuutta.

Ongelmia testauksen aikana?

Ongelma: Liivi liukuu ylöspäin avustettavan käsivarsien alla.

Säädä MasterVest-nostoliiviä jollakin seuraavista menetelmistä:

- Säädä lenkkihihnaa käyttämällä sisempää lenkkiä.
- Valitse pienempi koko.
- Kokeile haararemmien käyttöä.
- Pidä liiviä paikallaan selän takana painamalla ristikkäin kulkevia lenkkihihnoja peukalolla samalla, kun nostat avustettavaa.
- Varmista, että avustettavan käsivarret ovat alhaalla nostettaessa.

Suosittelavat nostovarusteet

Extension Loop

Extension Loop, vihreä, 12 cm
Extension Loop, vihreä, 22 cm
Extension Loop, harmaa, 12 cm
Extension Loop, harmaa, 22 cm

Tuotenro 3691102
Tuotenro 3691103
Tuotenro 3691302
Tuotenro 3691303

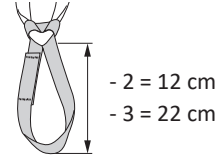

Valinnaiset tuotteet

Leg Harness -haararemmit

Tuotenro 3666004-06

Liko MasterVest -nostoliivin liukuminen ylöspäin vartalolla voidaan estää käyttämällä sen kanssa erityisiä haararemmejä. Haararemmit voidaan asettaa paikoilleen avustettavan istuessa, ja niiden asentoa ja kireyttä voidaan säätää avustettavan nostamisen jälkeen. Haararemmien hihnat voidaan asettaa ristikkäin tai yhdensuuntaisesti nivusten kautta.

HUOMAUTUS! Haararemmit sopivat liiveihin, joiden sarjanumero on vähintään 736166. Lisätietoja aikaisemmista malleista saa Hillromin edustajalta.

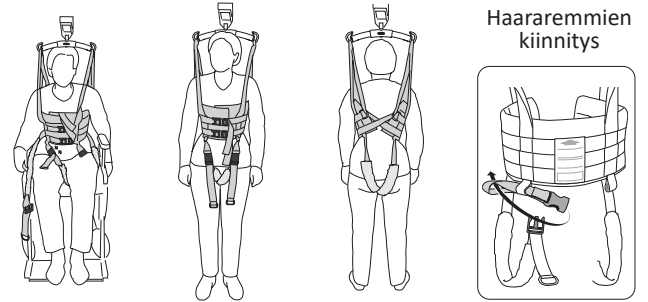

Olkahihnan pehmuste

Tuotenro. 3666021

Olkahihnojen pehmusteet ovat saatavissa lisävarusteena keventämään etupuolen olkahihnojen aiheuttamaa painetta.

Pehmusteissa on koukku-silmukkakiinnike toisella puolella helppoa kiinnittämistä varten.

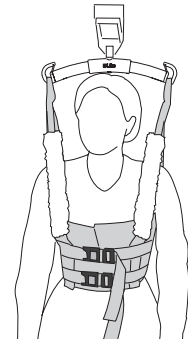

Merkintäliuskat

Merkintäliuskat, punainen, 4 kpl
Merkintäliuskat, oranssi, 4 kpl
Merkintäliuskat, keltainen, 4 kpl
Merkintäliuskat, sininen, 4 kpl
Merkintäliuskat, musta, 4 kpl

Tuotenro 3666033
Tuotenro 3666034
Tuotenro 3666035
Tuotenro 3666036
Tuotenro 3666037

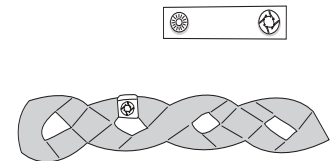

LIKO MasterVest -liivin malli 60, 64

Tuote	Tuotenro	Koko	Avustettavan paino ¹	Enimmäiskuormitus ²
MasterVest, malli 60	3560113	XS	20–40 kg	200 kg
MasterVest, malli 60	3560114	S	40–60 kg	200 kg
MasterVest, malli 60	3560115	M	60–80 kg	200 kg
MasterVest, malli 60	3560116	L	80–100 kg	200 kg
MasterVest, malli 60	3560117	XL	100–130 kg	300 kg
MasterVest, malli 60	3560118	XXL	120–300 kg	300 kg
MasterVest, malli 64	3564114	S	40–60 kg	200 kg
MasterVest, malli 64	3564115	M	60–80 kg	200 kg
MasterVest, malli 64	3564116	L	80–100 kg	200 kg
MasterVest, malli 64	3564117	XL	100–130 kg	200 kg
MasterVest, malli 64	3564118	XXL	120–200 kg	200 kg

¹ Ilmoitetut avustettavien painot ovat suuntaa antavia. Eroja voi esiintyä.

² Enimmäiskuormituksen toteutumisen edellytyksenä on, että nostin/lisävarusteet kestävät vähintään saman suuruisen kuormituksen.

Suosittelut käyttöyhdistelmät

Suosittelut Liko MasterVest -nostoliivin ja Likon nostokaarien yhdistelmät:	Mini 220	Universal SlingBar 350	Standard 450	Universal SlingBar 450	SlingGuard 450	Universal SlingBar 600	Universal TwinBar 670	SlingGuard 670
MasterVest, XS	✓	✓	✓	✓	✓	✓		
MasterVest, S	✓	✓	✓	✓	✓	✓		
MasterVest, M	✓	✓	✓	✓	✓	✓		
MasterVest, L	✓	✓	✓	✓	✓	✓	✓	✓
MasterVest, XL	✓	✓	✓	✓	✓	✓	✓	✓
MasterVest, XXL	✓	✓	✓	✓	✓	✓	✓	✓

Selitys: ✓ = suositeltava

Vaikka tämä taulukko toimii ohjenuorana, on tärkeää huomioida, että jotkin nostokankaan ja nostokaaren yhdistelmät eivät välttämättä sovellu käytettäväksi tietyissä olosuhteissa. Koulutetun terveydenhuollon ammattilaisen on aina arvioitava ja hyväksyttävä taulukossa esitetyt yhdistelmät.

Nostokaarien eri leveydet kohdistavat rintaan erisuuruisen paineen. Kokeile eri vaihtoehtoja, kunnes löydät avustettavalle parhaiten sopivan vaihtoehdon.

Muut yhdistelmät

Liko MasterVest -nostoliivin ja Cross-Bar-ristikkonostokaaren, Cross-Bar 450/670 -ristikkonostokaaren tai SideBars-sivukaarien yhdistelmät ovat epäsopivia.

Muiden kuin Likon suosittelujen lisävarusteiden tai tuotteiden yhdistelmäkäyttö voi vaarantaa avustettavan turvallisuuden.

Golvo, Hillrom, Liko, LikoGuard, Likorall, M220, M230, Multirall, Uno ja Viking ovat Baxter International Inc:n tai sen tytäryhtiöiden tavaramerkkejä.



www.hillrom.com

Liko AB
Nedre vägen 100
975 92 Luleå, Sweden
+46 (0)920 474 700

Liko AB is a subsidiary of Hill-Rom Holdings Inc.

Enhancing outcomes for
patients and their caregivers:

Hill-Rom