

Produktbeskrivelse

ComfortVest er utformet for å støtte opp bak brukerens rygg og på utsiden av armene. Innsiden av vesten er dekket med materiale som bidrar til å hindre at vesten glir opp på kroppen.

Liko ComfortVest er tilgjengelig i flere forskjellige størrelser.

Et hoftebelte syes til vesten for å hjelpe til med å holde vesten på plass. Denne sikkerhetsfunksjonen bidrar også til å unngå risikoen for at en bruker sklir ut av sittende-til-stående-vest. Du må bruke en kombinasjon av to løkker på hver krok når du fester seilet til løfteren.

ComfortVest skal brukes sammen med Sabina™ sittende-til-stående-løfter med Comfort SlingBar (600 mm bred).



















I dette dokumentet blir personen som løftes, referert til som brukeren, og personen som hjelper, blir referert til som medhjelperen.

VIKTIG!

Løfting og overføring av en bruker innebærer alltid et visst risikonivå. Les bruksanvisningen for både brukerløfteren og løftetilbehøret før bruk. Det er viktig å forstå innholdet i bruksanvisningen fullt ut. Utstyret skal bare brukes av kvalifisert personell. Kontroller at løftetilbehøret er egnet for løfteren som brukes. Vær varsom og forsiktig under bruk. Som medhjelper er du alltid ansvarlig for brukerens sikkerhet. Du må være oppmerksom på brukerens evne til å klare seg gjennom løftesituasjonen. Hvis noe er uklart, må du ta kontakt med produsenten eller leverandøren.

Symbolbeskrivelse

Disse symbolene finnes i dette dokumentet eller på produktet.

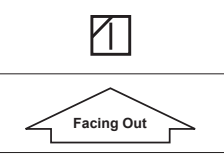
Symbol	Beskrivelse
	Advarsel: Denne situasjonen krever ekstra omsorg og oppmerksomhet.
	Les bruksanvisningen før bruk
	CE-merke
	Juridisk produsent
	Produksjonsdato
	Produkt-ID
	Serienummer
	Medisinsk utstyr
	Ikke rens
	Ikke stryk
	Tørking i tørketrommel
	Ikke tørk i tørketrommel
	Vasking Symbolet står alltid sammen med anbefalt temperatur i °C og °F.
	Uten lateks
	Periodisk inspeksjon
	Ikke blek
	Lufttørking på snor i skyggen
	Retning oppover og symbol på utsiden av utstyr.
	Symbol på utsiden av utstyr.
	GS1 Data Matrix-strekkode som kan inneholde følgende informasjon. (01) GTIN (Global Trade Item Number) (11) Produksjonsdato (21) Serienummer

Sikkerhetsanvisninger

Vær obs på følgende før løfting:

- En ansvarlig person i organisasjonen skal i hvert enkelt tilfelle avgjøre om det er behov for en eller flere medhjelpere.
- Påse at løfteseilet som velges, oppfyller brukerens behov med hensyn til modell, størrelse, stoff og utførelse.
- Planlegg løfteoperasjonen slik at den kan utføres så sikkert og behagelig som mulig.
- Selv om Likos løftebøyler er utstyrt med sikkerhetslåser, må det utvises ekstra varsomhet. Før brukeren løftes fra underlaget, men etter at stroppene er strukket helt ut, må du kontrollere at stroppene er heftet på løftebøylekrokene på riktig måte.
- Høyden som løfteren skal gå til, varierer fra person til person.
- La aldri en bruker være uten tilsyn under en løftesituasjon.
- Kontroller at hjulene på sengen, båren osv. er låst under løfte-/overflytningsoperasjonen.
- Arbeid alltid ergonomisk. Bruk brukerens evne til å delta aktivt i operasjonene.

Feil feste av løfteseilet på løftebøylen kan føre til alvorlig skade på brukeren.

 Medisinsk utstyr, produktklasse I

Produktendringer

Siden Likos produkter er under kontinuerlig utvikling, forbeholder vi oss retten til å gjøre produktendringer uten forutgående varsel. Kontakt Hill-Rom-representanten din hvis du vil ha råd og informasjon om produktoppgraderinger.

Design and Quality by Liko in Sweden

Liko er kvalitetssertifisert i henhold til ISO 9001 og tilsvarende for bransjen for medisinsk utstyr, ISO 13485. Liko er også sertifisert i henhold til miljøstandarden ISO 14001.

Merknad til brukere eller pasienter i EU

Alle alvorlige hendelser som har oppstått i forbindelse med utstyret, skal rapporteres til produsenten og vedkommende myndighet i medlemsstaten der brukeren eller pasienten er bosatt.

Tilsyn og vedlikehold

Kontroller løfteseilet før hver bruk. Kontroller følgende punkter med hensyn til slitasje og skader:

- tøy
- stropper
- sømmer
- løkker

Bruk ikke skadet løftetilbehør.

Hvis noe er uklart, må du ta kontakt med produsenten eller leverandøren.

Vaskeanvisninger: Se produktetiketten på løfteseilet og det vedlagte tillegget «Tilsyn og vedlikehold for Likos løfteseil».

Periodisk inspeksjon

Produktet må inspiseres minst én gang hver 6. måned. Det kan være nødvendig med hyppigere inspeksjoner hvis produktet brukes eller vaskes oftere enn normalt. Ta kontakt med Hill-Rom-representanten din angående protokoller.

Forventet holdbarhet

Produktet har en forventet holdbarhet på 1–5 år ved normal bruk. Forventet holdbarhet varierer avhengig av stoffet, brukshyppigheten, vaskeprosedyren og vekten som bæres.

Instruksjoner for resirkulering

Hele løfteseilet, inkludert spiler, fôringsmateriale osv., skal sorteres som brennbart avfall.

Hill-Rom vurderer og gir veiledning til sine brukere om sikker håndtering og avhending av utstyret sitt for å bidra til å forebygge skader, herunder kutt, skrubbsår og perforering av huden, samt eventuell nødvendig rengjøring og desinfisering av det medisinske utstyret etter bruk og før avhending. Kunder skal følge alle føderale, delstatlige, regionale eller lokale lover og forskrifter som gjelder for sikker avhending av medisinsk utstyr og tilbehør.

Ved tvil må brukeren av utstyret først ta kontakt med Hill-Roms tekniske støtte for å få veiledning om protokoller for sikker avhending.

Definisjoner

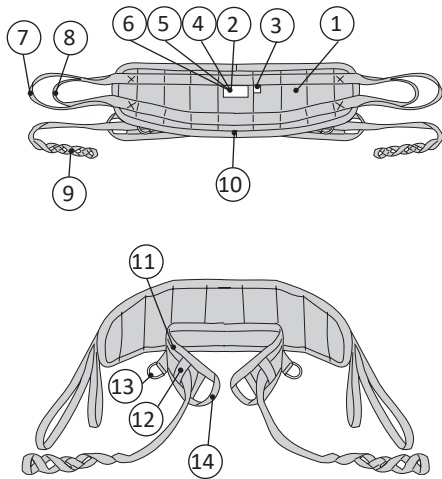

1. Utvendig vest
2. Serienummer
3. Etikett for størrelse (farge)
4. Produktetikett
5. Etikett:
Periodisk inspeksjon
6. Etikett:
Navnemerking (Belongs to)
7. Ytre stropp
8. Indre stropp
9. Løkkebånd
10. Nedre kant
11. Hoftebelte
12. Indre båndfeste
13. D-ring
14. Ytre båndfeste

Beskrivelse: Bruke stroppene

A: Ytre veststropper

For maksimal fleksibilitet er den ytre vesten utstyrt med to sett med stroppe, dvs. de ytre stroppene og de indre stroppene. Vanligvis bruker du de indre stroppene for at brukeren skal oppnå full stående stilling. De ytre stroppene brukes når pasientens livvidde krever det, eller hvis pasienten er kort i forhold til høyden på krokene på løftebøylen til Sabina™ sitte-til-stå-løfteren. I tilfeller der de indre stroppene brukes, anbefaler vi at du også huker de ytre stroppene fast på løfteren, slik at du får bedre visuell kontroll over stroppene.

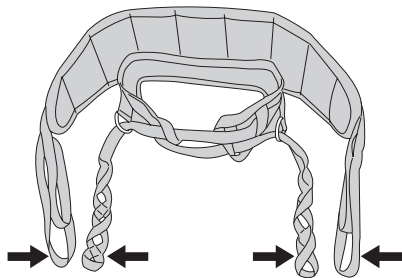

A:1 Når du fester de ytre stroppene (ytre vest), er avstanden mellom pasienten og løfteren større, og brukeren løftes ikke så høyt.

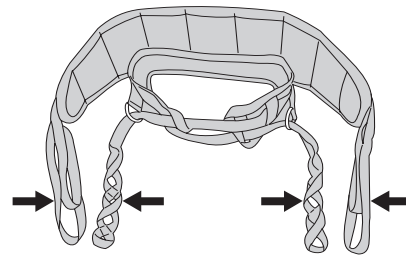

A:2 Når du fester de indre stroppene (ytre vest), er det mindre avstand mellom pasienten og løfteren, og brukeren løftes høyere.

B: Løkkebånd

Sløyfestroppene brukes til å justere passformen til vesten rundt overkroppen, avhengig av hvilke av løkkene du fester til Sabina-krokene. Stroppene kan forlenges med Liko Extension Loops, hvis de er for korte for en bruker.

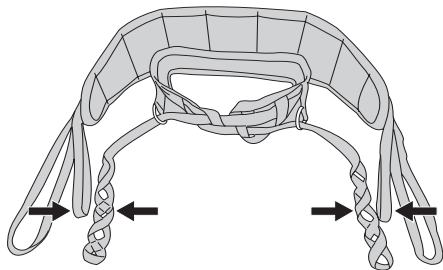

B:1 Bruk de indre løkkene for en strammere passform.

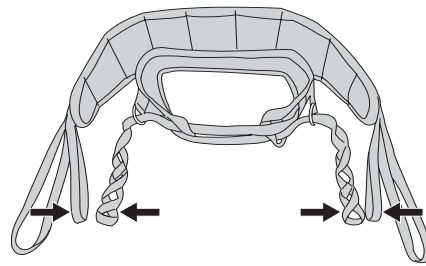

B:2 Bruk de ytre løkkene for å få en løsere passform.

Under en sitte-til-stå-løfting vil vesten strammes rundt kroppen kun så lenge vestens ytre stroppe er slakke. Etter hvert som spenningen øker på den ytre vestens stroppe, avlastes den løkkebåndene, slik at hoftebeltet ikke strammes mer.

Løkkeclips

Dette praktiske tilbehøret brukes til å markere løkkene som er testet for en bestemt person. Det gjør det enklere for medhjelperen å velge riktig løkke å feste til løftebøylen.

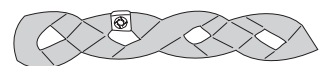

Tilpasning av ComfortVest

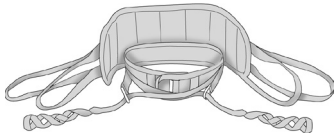

Alt A: For svært tynne brukere.
Fjern løkkebåndene fra de indre båndfestene før du trær dem gjennom D-ringene av metall. Dette skaper den strammeste passformen.

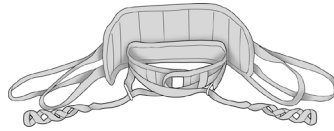

Alt B: Gjennomsnittlige brukere.
Fjern kun én av løkkene fra et innvendig båndfeste. Kryss løkkebåndene og trekk dem gjennom D-ringene av metall.

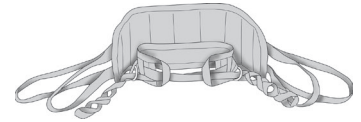

Alt C: For større brukere.
Før løkkebåndene gjennom både de indre og ytre båndfestene, før du trekker dem gjennom D-ringene av metall.

Aktiv oppreising med Sabina™ sitte-til-stå-løfter og Liko ComfortVest™

1.

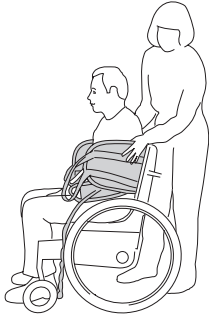

1. Skyv ComfortVest ned til livet bak brukeren. Nedre kant av hoftebeltet skal være lengst nede og plasseres nærmest kroppen med brukers armer utenfor vesten og hoftebeltet.

2.

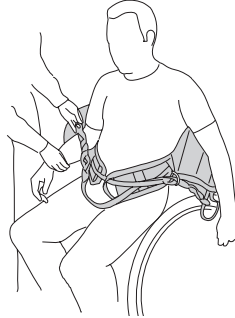

2. Kryss løkkestroppene, og trær dem gjennom D-ringene på de motsatt sidene. Se beskrivelsen ovenfor for ulike tilpasningsalternativer.

3.

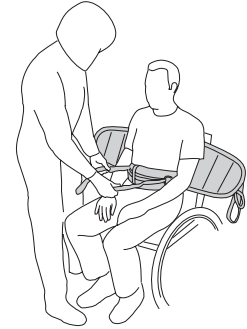

3. Trekk i løkkebåndene for å kontrollere at beltet strammes. Hvis hoftebeltet ikke strammes nok, må du skifte garnet i løkkebåndene.

4.

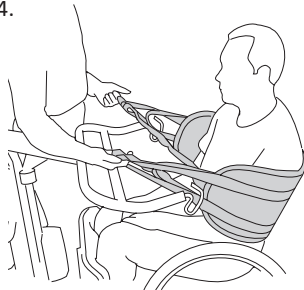

4. Bestem hvilke av stroppene (ytre eller indre) som skal festes til løfteren ved å trekke diagonalt oppover og utover på de ytre stroppene og løkkebåndene samtidig. Se diagram over stropper på side 4, B: Løkkebånd.

Tilpass beltet rundt magen ved å bruke en konfigurering som gjør det mulig med lik spenning på veststroppene og løkkebåndene når de strammes mens pasienten står.

Sett Sabina sitte-til-stå-løfter på plass, og juster understellets bredde. Plasser brukers føtter midt på fotstøtten. Leggene (under knærne) skal være parallelle med leggplaten på løfteren. Juster om nødvendig den horisontale og vertikale stillingen på puten. Fest og stram stroppen rundt leggene.

Nå fester du løkkebåndene og stroppene på den ytre vesten til krokene på løfteren (ved hjelp av løkkene du valgte i henhold til instruksjonene ovenfor).

5.

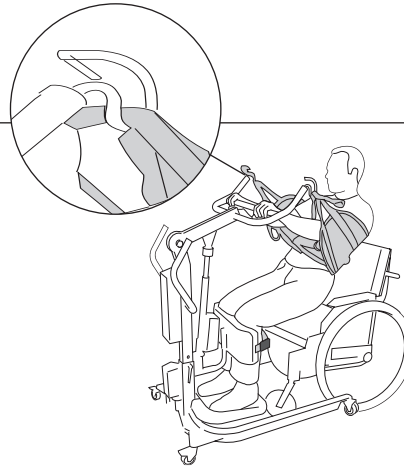

5. Står. Manøvrer løfteren ved å trykke på opp- og ned-knappene på håndkontrollen (to hastigheter kan velges). Brukeren kan delta aktivt ved å holde kryssbøylen og trekke seg opp.

Tips! Vi anbefaler at brukere lener seg litt tilbake i overkroppen under løfting. Dette er for å kompensere for svake muskler i underkroppen. Dette hjelper brukere med å stå, gir bedre komfort og hindrer at vesten sklir oppover.

6.



6. Hvor høyt en pasient løftes, bør bestemmes fra tilfelle til tilfelle. Reguler maksimal stående høyde ved å:

- justere Sabina sitte-til-stå-løfterens understell for løftehøyden (Se bruksanvisningen for Sabina sitte-til-stå-løfter)
- velge enten de indre eller ytre stroppene på den ytre vesten (se side 4, A: Ytre veststroker)

Tilbehør til Liko ComfortVest

Extension Loop

Extension Loop, grønn, 12 cm
 Extension Loop, grønn, 22 cm
 Extension Loop, grå, 12 cm
 Extension Loop, grå, 22 cm

artikkelnr. 3691102
 artikkelnr. 3691103
 artikkelnr. 3691302
 artikkelnr. 3691303

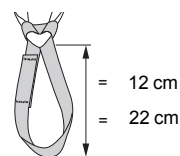

Løkkeclips

Løkkeclips, rød, 4 stk.
 Løkkeclips, oransje, 4 stk.
 Løkkeclips, gul, 4 stk.
 Løkkeclips, blå, 4 stk.
 Løkkeclips, svart, 4 stk.

artikkelnr. 3666033
 artikkelnr. 3666034
 artikkelnr. 3666035
 artikkelnr. 3666036
 artikkelnr. 3666037

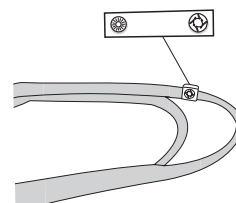

Oversikt Liko™ ComfortVest™ modell 95

Produkt	Artikkelnr.	Størrelse	Materiale	Brukerens vekt ¹	Makslast ²
Liko ComfortVest	3595414	S Small	Polyester, plastbelagt nett	< 60 kg	200 kg
Liko ComfortVest	3595415	M Medium	Polyester, plastbelagt nett	50–80 kg	200 kg
Liko ComfortVest	3595416	L Large	Polyester, plastbelagt nett	70–100 kg	200 kg
Liko ComfortVest	3595417	XL Extra Large	Polyester, plastbelagt nett	> 100 kg	200 kg

¹ Angitt brukervekt er kun veiledende – avvik kan forekomme.

² Det kreves løfter/tilbehør som er ment for samme belastning eller større, for å opprettholde makslast.

Mål (cm)	A	B	C	D	E
Liten	90	80	155	220	55
Medium	90	80	155	220	70
Large	110	105	180	240	85
Extra Large	110	120	180	240	100

De oppgitte målene er omtrentlige føringer – avvik kan forekomme.

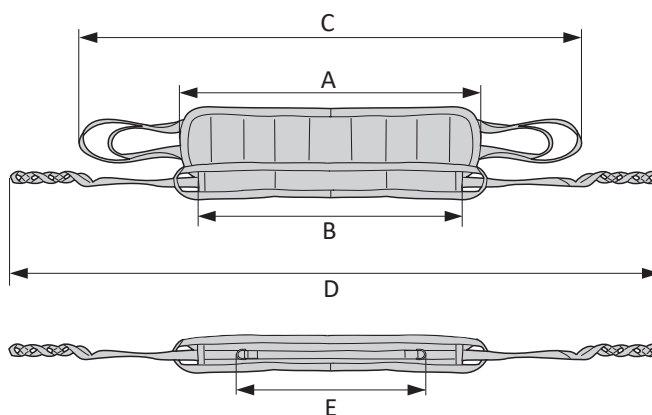

Kombinasjoner

ComfortVest er bare beregnet på bruk sammen med Liko Sabina™ sitte-til-stå-løftere. Vi anbefaler Sabina med Comfort SlingBar (600 mm bred).

Kombinasjoner av andre tilbehør/produkter enn de som er anbefalt av Liko, kan føre til fare for brukerens sikkerhet.



www.hillrom.com

Liko AB
 Nedre vägen 100
 975 92 Luleå, Sverige
 +46 (0)920 474700

Liko AB is a subsidiary of Hill-Rom Holdings, Inc.

Enhancing outcomes for
 patients and their caregivers:

Hill-Rom