



Hillrom™

Affinity™ 4 Doğum Yatağı

Kullanım Talimatları

Ürün No. P3700



145179 REV 6

Quick View™ Yatak Özellikleri Listesi

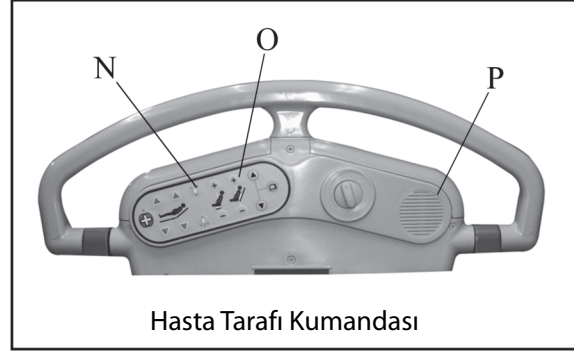
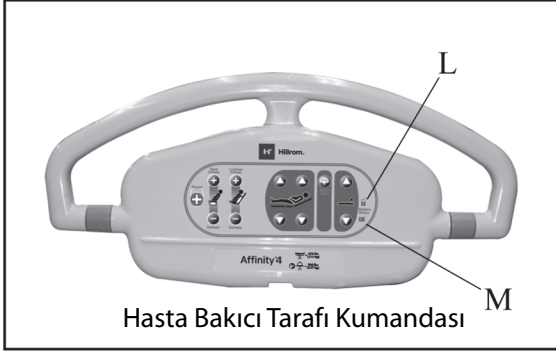

Ürün	Açıklama	Ürün	Açıklama
A	V kesimli veya düz kesimli şilte	I	8° eğimli pozisyon
B	Yükseltilebilir, Stow and Go™ Ayak Bölümü veya Kaydırılabilir ayak bölümü ^a	J	Tek kollu yan korkuluk levyesi
C	EasyGlide™ Baldır Destekleri	K	Çıkarılabilir yatak başlığı
D	OneStep™ Ayak Destekleri	L	Kilitleme göstergesi
E	Sıvı küveti	M	Akü göstergesi
F	Merkezi fren ve hareket pedalı	N	Yan korkuluk aydınlatma kumandası (isteğe bağlı)
G	İçeri itilip çıkarılabilen doğum tutamakları	O	Hava destek sistemi (isteğe bağlı)
H	CPR özelliği	P	Yan korkuluk iletişim paketi (isteğe bağlı)

a. Kaydırılabilir ayak bölümü artık mevcut değildir.

Revizyon

© 2020, Hill-Rom Services, Inc. TÜM HAKLARI SAKLIDIR.

PATENTLER / PATENT hillrom.com/patents

Ürün bir veya daha fazla patent kapsamında olabilir. Yukarıdaki İnternet adresine bakın. Avrupa ve ABD'deki patentlerin, diğer patentlerin ve bekleyen patent başvurularının sahibi Hill-Rom şirketleridir.

Yasal Üretici: HILL-ROM, INC. 1069 STATE ROUTE 46 E BATESVILLE, IN 47006 ABD	Yetkili Avustralya Sponsoru: HILL-ROM PTY LTD UNIT 4.01, 2-4 LYONPARK ROAD MACQUARIE PARK NSW 2113 TELEFON: 1800 650 083
Yetkili Brezilya Temsilcisi: VR MEDICAL - MEDICAL DEVICES IMPORTER & DISTRIBUTOR, LTDA. 391 BATATAES STREET CJ 11-13, 8TH FLOOR SÃO PAULO, SP - BREZİLYA CNPJ: 04.718.143/0001-94	Yetkili Avrupa Birliği Temsilcisi ve AB İthalatçısı: HILL-ROM SAS B.P. 14 - Z.I. DU TALHOUËT 56330 PLUVIGNER FRANSA Tel: +33 (0)2 97 50 92 12

Bu metnin hiçbir bölümü; Hill-Rom Services, Inc. (Hill-Rom) şirketinin yazılı izni olmadan fotokopi, kayıt ya da her türlü bilgi veya erişim sistemi dahil olmak üzere herhangi bir elektronik veya mekanik yöntemle ya da herhangi bir formda çoğaltılamaz veya iletilemez.

Bu kılavuzdaki bilgiler gizlidir ve Hill-Rom'un önceden yazılı izni olmadan üçüncü taraflara ifşa edilemez.

Bu kılavuzdaki bilgiler bildirimde bulunmaksızın değiştirilebilir. Hill-Rom, bu kılavuzdaki bilgileri güncelleyeceğini veya güncel tutacağını taahhüt etmez.

Hill-Rom bildirimde bulunmaksızın tasarımda, özelliklerde ve modellerde değişiklik yapma hakkını saklı tutar. Hill-Rom'un sağladığı tek teminat, ürünlerinin satışı veya kiralanması nedeniyle verilen açık yazılı teminatıdır.

AB'deki Kullanıcılara ve/veya Hastalara Bildirim - Bu cihazla ilgili meydana gelen her türlü ciddi olay, üreticiye ve kullanıcının ve/veya hastanın bulunduğu Üye Devletin yetkili makamına bildirilmelidir.

Bu kılavuz (145179) orijinal olarak İngilizce dilinde yayımlanmış ve sunulmuştur. Diğer diller için Hill-Rom Teknik Destek Bölümüyle iletişime geçin.

Ürün görüntüleri ve etiketleri yalnızca gösterim amaçlıdır. Gerçek ürün ve etiket farklılık gösterebilir.

Altıncı Baskı, 2020-10

Birinci Basım, 2013

Beaucoup®, Hi-Tor®, Matar® ve Quanto®; Ecolab, Inc. şirketinin tescilli ticari markalarıdır.

CaviCide®, Metrex Research Corp. şirketinin tescilli ticari markasıdır.

Clorox Healthcare®, Clorox Professional Products Company, Inc. şirketinin tescilli ticari markasıdır.

CSA®; Canadian Standards Association, Inc. şirketinin tescilli ticari markasıdır.

Dartex®, Dartex Coatings Ltd şirketinin tescilli ticari markasıdır.

Galahad®; Puritan/Churchill Chemical Co. şirketinin tescilli ticari markasıdır.

Oxivir®; Diversey, Inc. şirketinin tescilli ticari markasıdır.

Oxycide®; EcoLab USA, Inc. şirketinin tescilli ticari markasıdır.

Slo-Blo®; Littelfuse, Inc. şirketinin tescilli ticari markasıdır.

Surfacide®; Walton-March, Inc. şirketinin tescilli ticari markasıdır.

Vesphene® II, Steris Inc. şirketinin tescilli ticari markasıdır.

Virex®; Diversey, Inc. şirketinin tescilli ticari markasıdır.

Wex-Cide™; Wexford Labs, Inc. şirketinin ticari markasıdır.

Affinity™, EasyGlide™, Freedom Hill™, Hillrom™, Liberty Hill™, OneStep™, Point-of-Care™, SideCom™, Stow and Go™ ve Quick View™; Hill-Rom Services, Inc. şirketinin ticari markaları veya tescilli ticari markalarıdır.

Ürün desteği almak veya bu kılavuzun (145179) ek kopyalarını sipariş etmek için distribütörünüzle veya yerel Hill-Rom temsilcinizle iletişime geçin ya da şu adrese gidin: www.hillrom.com.

Zarar görmüşse veya okunamıyorsa bu kılavuzu (145179) yenisiyle değiştirin.

Referans Belgeler

Affinity™ 4 Doğum Yatağı Servis Kılavuzu (195826)

Affinity™ 4 Doğum Yatağı - Ambalajdan Çıkarma Talimatları (180987)

NOTLAR:

İçindekiler

Quick View™ Yatak Özellikleri Listesi	i
Revizyon	ii
Kullanım Amacı	1
Giriş	1
Güvenlik Bilgileri	2
Semboller	3
Ürün Sembolleri	4
Tüm Affinity™ 4 Modelleri	4
B ila D Model Yataklar	5
E Model ve Üzeri	7
Point-of-Care™ Yatak Kumandaları	10
Hasta Bakıcı Yatak Kumandaları	10
Yatak Yukarı/Aşağı (Yüksek/Alçak)	10
Kilitleme Kumandaları	11
Hasta Bakıcı ve Hasta Yatağı Kumandaları	11
Sırt Bölümü (Bel Bölgesi) Şiltesi Kumandası (İsteğe Bağlı)	11
Ayak Bölümü	11
Baş Bölümü	12
Hemşire Çağrısı (İsteğe Bağlı)	12
Oturma Bölümü Şiltesi Kumandası (İsteğe Bağlı)	12
Hasta Yatağı Kumandaları	13
TV Açma/Kapama (İsteğe Bağlı)	13
Yatak Çerçevesi Özellikleri	13
Merkezi Fren ve Hareket	13
Otomatik Eğim	14
CPR Levyesi	14
Sıvı Küveti	14
Ayak Bölümü (Yükseltilebilir veya Kaydırılabilir)	14
Stow and Go™ Ayak Bölümü	16
OneStep™ Ayak Destekleri	17
Yatak Başlığı	17
Serum Askısı	17

Doğum Tutamakları	18
Gece Lambası	18
Yedek Akü	18
Akü Uyku İşlevi	19
Yan Korkuluklar	19
Eğim İşlevi	20
İsteğe Bağlı Özellikler	20
Hava Destek Sistemi	20
Oturma Desteği	20
Bel Desteği	20
Yan Korkuluk Kumandaları	21
Yerleşik SideCom™ İletişim Sistemi Kumandaları (İsteğe Bağlı)	21
Yerleşik Yan Korkuluk Kumandaları	21
Tekerlekler	21
Baldır Desteği	21
Şilteler	21
Şilte Modelleri	22
Havasız Şilte	22
Ahşap Yatak Başlıkları	22
Hasta Konumlandırma—Doğum Öncesi ve Doğum	22
Dik Pozisyon/Boşaltım Pozisyonu	23
Lateral Pozisyon (Sims)	23
Diz Çökme Pozisyonu	23
Bacaklar Şiltenin Ayak Bölümüyle Yükseltilmiş Durumda	24
Doğum Çubuğuyla Çömelme	24
Doğum Çubuğunu İtme	24
Doğum Çubuğunu İtme (Ayak Destekleriyle)	24
Baldır Destekleriyle İtme	25
Epidural/Spinal (Lateral Yaklaşım)	25
Epidural (Oturma Yaklaşımı)	25
Düz Yatarak Eğimli Konumlandırma	26
Genel Anestezi	26
Taht Pozisyonu (Koltuk)	26
Doğum Yatağı Modu	26
Doğum Masası Modu	27

Baldır Destekleriyle	27
Tam Bacak Destekleriyle	27
Yükseltilmiş Eğimli Pozisyon (Doğum Ve Tedavi).....	27
Hastayı Taşıma	27
Taşıma Güvenlik Bilgileri	28
Aksesuarlar.....	29
Anestezi Ekranı - P9625 (Artık Kullanılmıyor).....	30
Kolçak - P9620 (Artık Kullanılmıyor)	30
Baldır Destekleri - P3705 ve P35745	31
Konfor Yastığı - P3612TPA	31
Tek Kullanımlık Huni Örtü - P7834.....	31
Foley Kanca Kiti - P3623	32
Ayak Destek Çubuğu - P451.....	32
Tam Bacak Destekleri - P7625 ve P7634	32
Yatak Başlıkları - P3617, P3629, P923617 ve P933617.....	33
Alet Tepsisi - P278	33
İnfüzyon Destek Sistemi (ISS) - P158 ve P159	33
Doğum Çubuğu - P3613	33
Oksijen Tüpü Tutucu - P27605	33
Tutuculu Kumanda Sistemi Kiti - P5362, P3618 (Artık Kullanılmıyor)	34
Sabit Serum Askısı - P222101	34
Prosedür Lambası - P7925D120	34
Ray ve Askı - P53120120 ve P17073001.....	34
Çarşaf—SA1528, SA4585, SA1529 ve SA4586	34
Kılıflar (Baş ve Ayak) - P3628, P3627, P3630 ve P3631.....	35
Kılıf Yükseltme Kitleri - P3730 ve P3731.....	35
İtme Kolları - P1983A01.....	35
Hat Düzenleyici - P3733.....	36
Sabit Serum Askısı - P3732	37
Temizlik ve Dezenfeksiyon	38
Öneriler	38
Temizlik ve Dezenfeksiyon	39
Yatağı Temizlik ve Dezenfeksiyon için Hazırlama	39
ADIM 1: Temizlik	40
ADIM 2: Dezenfeksiyon	40

Yatağı Kullanıma Hazırlama	40
Yıkama Kılavuzları	41
Ahşap Bileşenlerin Bakımı.....	41
Şilte Bakımı ve Örtme	41
Koruyucu Bakım	42
Hizmet Dışı Bırakma ve Atma Talimatları.....	43
Beklenen Kullanım Ömrü	43
Sorun Giderme	44
Güç Kesintisi	44
Teknik Özellikler	44
Elektromanyetik Emisyon Kılavuzu	49

Kullanım Amacı

Affinity™ 4 Doğum Yatağı, Doğum Öncesi ve Doğum Sürecine yönelik sağlanan akut tedavi hizmetleri dahilinde LDR (Doğum Öncesi, Doğum, İyileşme) veya LDRP (Doğum Öncesi, Doğum, İyileşme, Doğum Sonrası) ortamında doğurganlık çağındaki kadınlar için doğum yatağı olarak kullanılmak üzere tasarlanmıştır. Genel hastane yatağı olarak kullanıma yönelik değildir.

Bu ürünün hedeflenen kullanıcıları, gerekli kullanım eğitimini almış ve ürünü kullanmak ve kontrol etmek için fiziksel güce ve bilişsel becerilere sahip sağlık hizmeti çalışanlarıdır. Yatak üzerindeki bazı kumandalar ve özellikler, hasta bakıcı tarafından uygun oryantasyon verilmiş hastalar ve hastaların aile üyeleri tarafından kullanılmak üzere tasarlanmıştır. Bu ürünü, güvenli biçimde kullanmak ve kontrol etmek için yeterli fiziksel güce veya beceriye sahip olmayan kişiler kullanacaksa tesisin güvenlik protokollerine uyulmalıdır.

Maksimum hasta ağırlığı 213 kg'dır (470 lb).

Yatağın güvenli çalışma yükü 227 kg'dır (500 lb).

Güvenli çalışma yüküne Şilteler, yatak başlığı, hasta ağırlığı, yatak üzerindeki aksesuarlar veya ekipmanlar, hasta bakıcı ağırlığı ve yatağı paylaşan tüm ziyaretçiler dahildir.

Bu ürünle ilişkili bilinen bir Kontrendikasyon yoktur.

Giriş

Bu belge, Hill-Rom Affinity™ 4 Doğum Yatağının normal çalışması için gerekli olan bilgileri sağlar. Affinity™ 4 Doğum Yatağını çalıştırmadan önce bu belgenin içeriğini ayrıntılı bir şekilde okuduğunuzdan ve anladığınızdan emin olun. Bu belgede yer alan güvenlik hususlarını okumanız ve bunlara sıkı bir şekilde uymanız önemlidir. Yatağın sağ veya sol tarafı belirtildiğinde yatakta sırtüstü yatan hastanın sağ veya solu söz konusudur.

Bu belgede farklı yatak modellerine referans yapılır. Yatağınızın modelini belirlemek için seri numarası etiketine bakın. Etiket, baş ucundaki ana çerçevede bulunur. Örneğin P3700BXXXX, B modeli bir yatağı tanımlar.



Güvenlik Bilgileri



UYARI:

Bu belgede yer alan tüm **uyarılar** uyun. Aksi takdirde yaralanma ve/veya ekipman hasarı görülebilir:

- **Uyarı:** Bir hasta için kullanmadan önce bu belgedeki ve ünitenin üzerindeki tüm **uyarıları** okuyup anlayın.
- **Uyarı:** Ürün üreticisinin talimatlarını izleyin.
- **Uyarı:** Hastanelerde yatakların yanma riskini ortadan kaldırmak için tesis personelinin şu belgede bulunan güvenlik ipuçlarına uyduğundan emin olun: *FDA Kamu Sağlığı Bildirisi: Hastane Yatağı Yangınlarını Önlemek İçin Güvenlik İpuçları.* (yalnızca ABD)
- **Uyarı:** Sıkışma ve düşme tehlikesine karşı hastaları tesis protokolüne göre değerlendirin ve hastaları uygun bir şekilde izleyin.
- **Uyarı:** Hasta gözetimsiz durumdayken yatak en alt pozisyonda bırakılmalıdır.
- **Uyarı:** Tüpler, hatlar ve çarşafı hareketli parçalardan uzakta konumlandığından emin olun.
- **Uyarı:** Yatağı çalıştırırken hastanın ellerinin hareketli parçalardan uzak tutulduğundan emin olun.
- **Uyarı:** Ayak desteğini ayarlarken ellerinizi sıkışma ve temas noktalarından uzak tutun.
- **Uyarı:** Ünitenin pozisyonunun, gerekmesi halinde güç kablosunu herhangi bir engelle karşılaşmadan ana güç kaynağından hızlıca çıkarabileceğiniz şekilde olduğundan emin olun.
- **Uyarı:** Elektrikli ekipmanlarda elektrik çarpması riski vardır. Tesis protokollerinin izlenmemesi, ölümle veya ciddi yaralanmalarla sonuçlanabilir.
- **Uyarı:** Personelinize elektrikli ekipmanla ilişkili riskler hakkında eğitim vermek için politika ve prosedürler belirleyin.
- **Uyarı:** Güç kablosunun yanlış şekilde kullanılması veya saklanması güç kablosunun hasar görmesine neden olabilir. Güç kablosuna veya bileşenlerinden birine zarar gelirse Tabanı kullanmayı derhal bırakın ve ilgili bakım personeli ile iletişime geçin.
- **Uyarı:** Elektrik çarpması riskini azaltmak için yatağın sadece koruyucu topraklı besleme şebekesine bağlanması gerekir.
- **Uyarı:** Harici koruyucu topraklama iletkeninin bütünlüğünden şüphelenir varsa yatağı dahili elektrik güç kaynağından çalıştırın.
- **Uyarı:** Yedek güç kablosu olarak yalnızca Hill-Rom güç kablolarını kullanın. Diğer güç kablolarının bu ürüne yönelik elektriksel güvenlik standartlarıyla ilgili uyumu hakkında bir araştırma yapılmamıştır.
- **Uyarı:** Yalnızca Hill-Rom tarafından belirtilen şilte, parça ve aksesuarları kullanın. Hill-Rom'un yetkisi olmadan yatak sistemini değiştirmeyin.
- **Uyarı:** Birlikte verilen güç kablosu seti ve Lityum-iyon akü, birlikte paketlenen Affinity™ 4 Doğum Yatağı modellerinden başka bir ekipmanla kullanılamaz.
- **Uyarı:** Ortamda yanıcı gaz veya buhar mevcutsa yatağı çalıştırmayın.
- **Uyarı:** Küçük çocuklar yatak etrafında gözetimsiz bırakılmamalıdır.
- **Uyarı:** Ziyaretçiler yatağa oturmamalıdır.
- **Uyarı:** Oksijen verirken yalnızca burun, maske veya ventilatör tipi ekipman kullanın. Yatağı oksijen çadırları ile kullanmayın.
- **Uyarı:** Yatak işlevlerini, kilitleme kumandasını kullanarak devre dışı bırakın. Hastanın başka biri tarafından hareket ettirilmesi veya yatak işlevlerinin başka biri tarafından dikkatsizce etkinleştirilmesi yaralanmalara neden olabilir.
- **Uyarı:** Bir arıza meydana gelirse yatağı kullanmayın. İlgili bakım personeliyle iletişime geçin.



DİKKAT:

Bu belgede bulunan tüm **dikkat** ibarelerine ve ayrıca aşağıdaki güvenlik bilgilerine uyun. Aksi takdirde bu durum, ekipman hasarına neden olabilir:

- **Dikkat:** Yatağın altında hiçbir şey saklamayın.
- **Dikkat:** Yalnızca Hill-Rom parça ve aksesuarlarını kullanın. Hill-Rom'un onayı olmadan yatak sistemini değiştirmeyin veya sistem üzerinde değişiklik yapmayın.

California Proposition 65 Uyarısı



UYARI:

Uyarı: Bu ürün sizi Kaliforniya Eyaleti'nce kansere neden olduğu bilinen Kurşun ve Di(2-etilhekzil)ftalat (DEHP) ve Kaliforniya Eyaleti'nce doğum kusurlarına veya diğer üreme sorunlarına neden olduğu bilinen Kurşun ve Di(2-etilhekzil)ftalat (DEHP) dahil olmak üzere kimyasallara maruz bırakabilir. Daha fazla bilgi için şu adrese gidin: www.P65Warnings.ca.gov.

Semboller

Bu belge, içeriğin daha kolay okunup anlaşılabilmesi için farklı yazı karakterleri ve semboller içerir:













- Standart metin; normal veriler için kullanılır.
- **Kalın harfli metin;** bir kelimeyi veya cümleyi vurgular.
- **NOT:** Özel verileri veya önemli talimat açıklamalarını ayrıca belirtir.
- UYARI veya DİKKAT





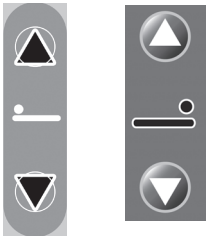

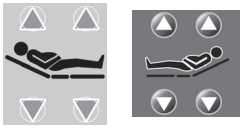



- UYARI, hasta veya kullanıcı güvenliği üzerinde etkisi olabilecek durumları ve eylemleri tanımlar. Uyarıyı yok saymak hastanın veya kullanıcının yaralanmasına neden olabilir.
- DİKKAT ibaresi, ekipmanın zarar görmesini önlemeye yardımcı olmak amacıyla kişilerin uyması gereken özel prosedürleri veya önlemleri belirtir.

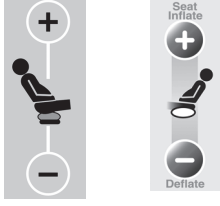

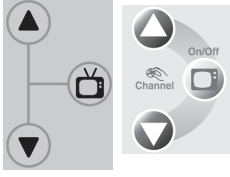
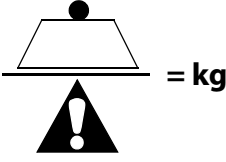
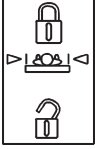

Ürün Sembolleri









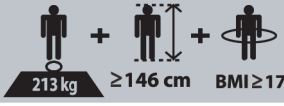
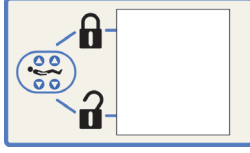

Bu semboller **ürün** üzerinde yer alır ve Affinity™ 4 Doğum Yatağı modelinizde bulunabilir veya bulunmayabilir:









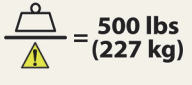

Sembol	Açıklama	Sembol	Açıklama
Tüm Affinity™ 4 Modelleri			
	Katalog numarası		Seri numarası
	Üretici		Üretim tarihi
	Uyarı: Oksijen Çadırlarıyla Kullanmayın: Ekteki belgelere başvurulmalıdır. Burundan oksijen veren ekipman, maske veya yalnızca ventilatör tipi ya da yan korkulukların içerisine yerleştirilebilen oksijen çadırlarının kullanımını belirtir. Yeşil veya mavi olabilir.		Aşağıdakiler uyarınca sınıf I tıbbi cihazlar için Avrupa gerekliliklerine uygundur: <ul style="list-style-type: none"> 25 Mayıs 2021'e kadar 93/42/EEC sayılı Direktif 26 Mayıs 2021'den itibaren 2017/745 sayılı Yönetmelik (AB)
	IEC 60601-1'e (UL 60601-1) göre B tipi uygulanan parça.		Tıbbi Cihaz
	Yatak Yukarı/Yatak Aşağı kumandası.		Basmayın—Stow and Go™ Ayak Bölümüne basmayın. B ile D model yataklar için mavi ve siyahtır. E model ve daha yeni yataklar için kırmızı ve siyahtır.
	Ayak ve baş bölümleri Yukarı/Aşağı kumandaları.		Uyarı: Üzerine basmayın (taban çerçevesi üzerinde bulunur). A ile D model yataklar için mavi ve siyahtır. E model ve daha yeni yataklar için kırmızı ve siyahtır.

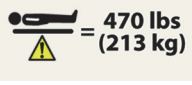
Sembol	Açıklama	Sembol	Açıklama
	Akü şarj durumu (Akü durumu bilgileri için "Yedek Akü", sayfa 18 başlıklı bölüme bakın).		Hat Düzenleyicilerinin üzerine güç kabloları asmamanız gerektiğini gösterir.
	Hemşire çağrısı (Hemşire çağrısı düğmesi bilgileri için "Hemşire Çağrısı (İsteğe Bağlı)", sayfa 12 başlıklı bölüme bakın).		İtmeyin: Yatağı itmek için yatak başlığını kullanmayın. Entegre itme kolları olmayan ahşap yatak başlıklarında.
	Kilitleme kumandası durumu: Kilitleme kumandası durumu lambası yandığında kilitleme işlevi etkinleşir.		Eşpotansiyellik. Yalnızca topraklama direkli yataklar.
	Ana elektrik şebekesi sigortasını belirtir.		Alternatif akım
 Pb	Atmayın: Ürünün yerel düzenlemelere göre geri dönüştürülmesi gerektiğini gösterir.		Üretici veya distribütör 2002/96/EC sayılı Atık Elektrikli ve Elektronik Ekipman Direktifi'ne uygundur.
B ila D Model Yataklar			
IPX2	IEC 60529'a göre sıvı girişine karşı koruma derecesidir ve 15°'ye kadar eğimli olduğunda düşey doğrultuda akan suya karşı korunan ekipman olarak tanımlanır.	 	Oda Işığı Açık/Kapalı kumandası.
	DİKKAT: Ekteki belgelere bakın.	 	Sırt bölümü şiltesi (bel bölgesi) kumandası.

Sembol	Açıklama	Sembol	Açıklama
	Underwriters Laboratories, Inc. [H297AA4665'ten sonra gelen Seri Numaralarından M170AA ile başlayan Seri Numaralarına kadar; Sınıflandırma ve Standartlar tablosunda gösterilenlere uygun olarak (bkz. sayfa 48)] tarafından onaylanmıştır		Oturma bölümü şiltesi kumandası (isteğe bağlı).
	CPR işlevi: Kardiyopulmoner resüsitasyonun gecikmeden gerçekleşebilmesi için eğimli baş ucunu manuel olarak indirme amacıyla kullanılabilen levye kolunu belirtir.		TV Açık/Kapalı/ Ses kumandası (isteğe bağlı).
	Güvenli çalışma yükü.		Kilitleme kumandası etiketi: Yukarı pozisyondaki anahtar, kilitleme kumandasının açık olduğunu gösterir. Aşağı pozisyondaki anahtar, kilitleme kumandasının kapalı olduğunu gösterir (Kilitleme durumu bilgileri için "Kilitleme Kumandaları", sayfa 11 başlıklı bölüme bakın).
	Elektrik çarpması tehlikesi.		Ayaklarınızı bu alandan uzak tutun. Stow and Go™ Ayak Bölümü üzerine basmayın. Yaralanma riski.
	Baldır desteği levye kolu.		Baldır desteği kilidini açma ve kapama pozisyonu.
	Eğim işlevi.		Taşıma etiketi.

Sembol	Açıklama	Sembol	Açıklama
E Model ve Üzeri			
IPX4	IEC 60529'a göre sıvı girişine karşı koruma derecesidir ve 15°'ye kadar eğimli olduğunda düşey doğrultuda akan suya karşı korunan ekipman olarak tanımlanır.		Nominal güvenli çalışma yükü (SWL) dahil toplam yatak ağırlığı 470 kg'dır (1036 lb) ve yatak çerçevesi için nominal SWL, maksimum hasta ağırlığını içerir. Bu etiket, yalnızca S361AA ile başlayanlardan sonra gelen P3700E Seri Numaraları (ve sayfa 48 içindeki Sınıflandırma ve Standartlar tablosunda gösterilen standartlara uygun olarak) için geçerlidir. Not: Nominal SWL hariç Affinity™ 4 yatak ağırlığı minimum 244 kg'dır (536 lb).
	Underwriters Laboratories, Inc. [M171AA ile başlayan P3700E Seri Numaralarından O218AA ile başlayan Seri Numaralarına kadar; Sınıflandırma ve Standartlar tablosunda gösterilenlere uygun olarak (bkz. sayfa 48)] tarafından onaylanmıştır		UYARI: Ekteki belgelere bakın. Sarı ve siyah.
	Underwriters Laboratories, LLC [O219AA ile başlayan P3700E Seri Numaraları ve üzeri; Sınıflandırma ve Standartlar tablosunda gösterilenlere uygun olarak (bkz. sayfa 48)] tarafından onaylanmıştır		DİKKAT: Ekteki belgelere bakın. Beyaz ve siyah.

Sembol	Açıklama	Sembol	Açıklama
	Yetişkinler için Tıbbi Yatak. (S361AA ile başlayanlardan sonra gelen P3700E Seri Numaraları)		Kilitleme kumandası etiketi: Yukarı pozisyondaki anahtar, kilitleme kumandasının açık olduğunu gösterir. Aşağı pozisyondaki anahtar, kilitleme kumandasının kapalı olduğunu gösterir (Kilitleme durumu bilgileri için "Kilitleme Kumandaları", sayfa 11 başlıklı bölüme bakın).
	Sırt bölümü şiltesi (bel bölgesi) kumandası.		Dikkat: Güç girişi sigortasını veya akü güç girişi sigortasını tanımlama. Ekteki belgelere bakın.
	Oda Işığı Açık/Kapalı kumandası.		Uyarı: Koruyucu topraklama: Birlikte verilen belgelere başvurulmalıdır. Yalnızca topraklama direkli yataklar.
	Oturma bölümü şiltesi kumandası (isteğe bağlı).		Baldır desteği kilidini açma ve kapama pozisyonu.
	TV Açık/Kapalı/ Ses kumandası (isteğe bağlı).		Baldır desteği levye kolu.
	CPR işlevi: Kardiyopulmoner resüsitasyonun gecikmeden gerçekleşebilmesi için eğimli baş ucunu manuel olarak indirme amacıyla kullanılabilen levye kolunu belirtir.		Uyarı: Taşıma etiketi. Ekteki belgelere başvurulmalıdır.

Sembol	Açıklama	Sembol	Açıklama
	Uyarı: Yatağın güvenli çalışma yükü.		Uyarı: Stow ve Go™ Yataklarda ayak bölümü mandalını devreye alın. Ekteki belgelere başvurulmalıdır.
	Uyarı: Maksimum hasta ağırlığı.		Uyarı: Yükseltilebilir ayak bölümü devreye alma tavsiyesi. Ekteki belgelere başvurulmalıdır.
	Uyarı: Güvenli çalışma yükü; yalnızca ayak bölümü. Ekteki belgelere başvurulmalıdır.		Dikkat: Yalnızca onaylı iletişim sistemine bağlayın. Ekteki belgelere bakın.
	Uyarı: Elektrik çarpması tehlikesi. Ekteki belgelere başvurulmalıdır.		Uyarı: Ekteki belgelere başvurulmalıdır. Kumanda sistemi ve baldır desteği üzerinde.
	Uyarı: Yalnızca hastanede kullanılabilecek priz kullanın. Ekteki belgelere başvurulmalıdır. Yalnızca topraklama direği olmayan yataklar.		Eğim işlevi.

Point-of-Care™ Yatak Kumandaları

Affinity™ 4, yan korkuluk veya el kumandaları kullanılarak elektrikle çalıştırılır. Yükseltme/alçaltma, baş ve ayak işlevleri, gerekirse yedek akü ile çalıştırılabilir.



UYARI:

Yaralanmayı ve/veya ekipman hasarını önlemeye yardımcı olmak için şu **uyarıları** dikkate alın:

- **Uyarı:** Bir yatak mafsallama kumandasına basmadan önce nesne ve cihazların yatağın mafsallı bölümlerinden uzakta olduğundan emin olun.
- **Uyarı:** Mafsallama sırasında hastayı ve tüm hasta arayüz hatlarını izlediğinizden emin olun.
- **Uyarı:** Mafsallama sırasında ellerinizi ve ayaklarınızı yatak bölümleri arasındaki açıklıklardan uzak tutun.

Affinity™ 4 Doğum Yatağı (B ile D model yataklar)



Hasta Bakıcı Kumanda Paneli



Hasta Kumanda Paneli

Affinity™ 4 Doğum Yatağı (E model yataklar)



Hasta Bakıcı Kumanda Paneli



Hasta Kumanda Paneli

Hasta Bakıcı Yatak Kumandaları

Yatak Yukarı/Aşağı (Yüksek/Alçak)



DİKKAT:

Dikkat: Yatağın baş ucunda duvarla temas etmediğinden emin olun. Yatak yükseltildiğinde hafifçe baş ucuna doğru gelir. Yatak duvara çok yakınsa hasar meydana gelebilir.

Her iki yan korkulukta bulunan Yatak Yukarı/Yatak Aşağı kumandaları, yatağı 41 cm (16 inç) yükseltmenizi veya alçaltmanızı sağlar. Alçak pozisyon genel kullanım içindir ve hastanın kalkmasını kolaylaştırır; yüksek pozisyon ise hastayla ilgili bir işlem yapılacağı zaman kullanılır.

Yükseltmek için: Yatak istenilen yükseklikte olana kadar **Yatak Yukarı** kumandasını basılı tutun.

İndirmek için: Yatak istenilen yükseklikte olana kadar **Yatak Aşağı** kumandasını basılı tutun.



UYARI:

Uyarı: Hasta gözetimsiz durumdayken yatağı alçak pozisyonda bırakın. Bu, hastanın düşme ihtimalini ve oluşabilecek yaralanmanın şiddetini azaltabilir.

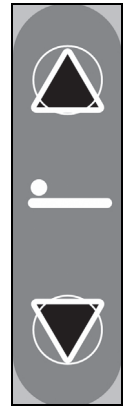

NOTLAR:

- Yatak alçaltıldığında ayak bölümü en alçak pozisyonundaysa yatak, ayak bölümünün yere değmemesi için daha yüksek bir pozisyonda duracaktır.
- Yatak alçak pozisyonundaysa ve Eğim işlevi etkinleştirilmişse yatak, tam Eğimli pozisyona gelmek için uygun yüksekliğe çıkacaktır.

Kilitleme Kumandaları

Kilitleme kumandaları, yataktaki yükseltme/alçaltma, baş ve ayak işlevlerini devre dışı bırakır. Kilitleme etkinleştirildiğinde motor işlevlerine yönelik hasta ve hastabakıcı kumandaları kilitlenir.

Kilitlemek için: Motorları devre dışı bırakmak için **Kilitleme** kumandasının anahtarına basın. Yan korkuluktaki kilitleme LED göstergesi yanar.

Kilitleme işlevinin etkinleştirilmesi acil CPR Levyesinin çalışmasını **etkilemez**.



Hasta Bakıcı ve Hasta Yatağı Kumandaları

Sırt Bölümü (Bel Bölgesi) Şiltesi Kumandası (İsteğe Bağlı)

Sırt Bölümü Şiltesi (Bel Bölgesi) kumandası, sertlik veya yumuşaklık derecesini belirlemek için sırt bölümü (bel bölgesi) şiltesini şişirmenizi veya söndürmenizi sağlar.

Şişirmek için: İstenilen sertlik sağlanana kadar **Arkayı Sıkılaştırma** kumandasını (artı işareti) basılı tutun.

Söndürmek için: İstenilen yumuşaklık sağlanana kadar **Arkayı Söndürme** kumandasını (eksi işareti) basılı tutun.



Ayak Bölümü

Her iki yan korkulukta bulunan Ayak Yukarı/Aşağı kumandaları, yatağın ayak bölümünü en alçak pozisyonundan 23 cm (9 inç) yükseltmenizi veya alçaltmanızı sağlar.



UYARI:

Uyarı: Doğum tutamakları ve baldır destekleri kullanım pozisyonundaysa ayak bölümünü alçaltırken dikkatli olun. Bunu yapmazsanız hastanın elleri doğum tutamağı ve baldır desteği arasında sıkışabilir.

Yükseltmek için: Yatağın ayak bölümünü yükseltmek için **Ayak Yukarı** kumandasını basılı tutun.

Alçaltmak için: Yatağın ayak bölümünü alçaltmak için **Ayak Aşağı** kumandasını basılı tutun.

NOT:

Yatak alçaltıldığında ayak bölümü en alçak pozisyonundaysa yatak, ayak bölümünün yere değmemesi için daha yüksek bir pozisyonda duracaktır.

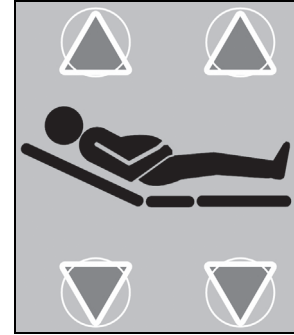

Baş Bölümü

Her iki yan korkulukta bulunan Baş Yukarı/Aşağı kumandaları, yatağın baş bölümünü yükseltmenizi veya alçaltmanızı sağlar. Baş bölümü 63°'ye kadar herhangi bir eğim derecesine yükseltilebilir.

Yükseltmek için: Yatağın baş bölümünü yükseltmek için **Baş Yukarı** kumandasını basılı tutun.

Alçaltmak için: Yatağın baş bölümünü alçaltmak için **Baş Aşağı** kumandasını basılı tutun.

NOT:

Baş Yukarı/Aşağı ve Yatak Yukarı/Aşağı işlevleri aynı anda çalışmaz. Baş Yukarı ve Yatak Yukarı kumandasına basarsanız yatak, siz Yatak Yukarı kumandasını bırakana kadar yükseltilir.

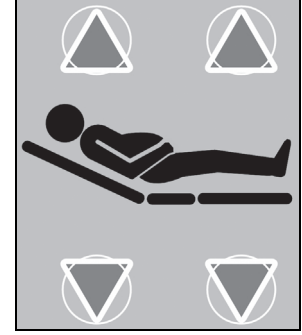

Hemşire Çağrısı (İsteğe Bağlı)

İsteğe bağlı hemşire çağrısı özelliği ile donatılan yataklarda hemşire çağrı sistemine çağrı bırakmak için Hemşire Çağrısı kumandasını kullanın. **Hemşire Çağrısı** kumandası üzerinde hastanın yan korkuluk kumandalarında çağrı yapıldığını gösteren **Çağrı** gösterge ışığı yanar ve yanıp söner.

Etkinleştirmek için

1. **Hemşire Çağrısı** kumandasına basıp bırakın.
2. Anahtarın üzerindeki LED göstergesi, hastanın bir hemşire çağrısı yaptığını göstermek için yanıp söner. Hemşire yanıt verdiğinde LED göstergesi sabit yanar. Hemşire sizinle konuşabilir ve siz de hoparlöre/mikrofona konuşabilirsiniz.



UYARI:

Uyarı: Hemşire Çağrısı kumandası çalışmazsa hastanın kumandaya bastığında hemşireyi aramayacağını bildiğinden emin olun. Hasta yaralanabilir.



DİKKAT:

Dikkat: Yatağa giden elektrik kesilirse hemşire çağrısı işlevi akünün şarj durumuna bağlı olarak 4 saate kadar çalışabilir. Tamamen çalışamaz hale gelmeden önce sistem, iptal edilemeyen hemşire çağrısı belirler.

NOT:

Hemşire Çağrısı kumandaları kilitlenemez.

Oturma Bölümü Şiltesi Kumandası (İsteğe Bağlı)

Oturma Bölümü Şiltesi Kumandası sertlik veya yumuşaklık derecesini belirlemek için şiltenin oturma bölümünü şişirmenizi veya söndürmenizi sağlar.

Oturma bölümünü otomatik olarak şişirmek için: **Hasta Bakıcı Oturma Bölümü Şişirme** kumandasına (artı işareti) basın. Otomatik şişirme işlevini iptal etmek için **Hasta Bakıcı Oturma Bölümü Şişirme** kumandasına (artı işareti) yeniden basın.

Oturma bölümünü otomatik olarak söndürmek için: **Hasta Bakıcı Oturma Bölümü Söndürme** kumandasına (eksi işareti) basın. Otomatik söndürme işlevini iptal etmek için **Hasta Bakıcı Oturma Bölümü Söndürme** kumandasına (eksi işareti) yeniden basın.



Oturma bölümünü hasta kumandalarından şişirmek veya söndürmek için: Hasta Oturma Bölümü Şişirme kumandası (artı işareti) veya **Hasta Oturma Bölümü Söndürme** kumandasını (eksi işareti) basılı tutun.

NOT:

Otomatik şişirme işlevi kapatılıncaya kadar 20 - 25 saniye süreyle çalışır.

Hasta Yatağı Kumandaları

TV Açma/Kapama (İsteğe Bağlı)

TV açma/kapama kumandası, televizyon ve radyo sesini açar veya kapatır.

Etkinleştirmek için: TV kumandasına basıp bırakın. Televizyon ve radyo sesi açılır. Hasta yan korkuluğu kumanda panellerinde bulunan televizyon ve radyo ses düzeyi kumandaları artık kullanılabilir.

Devre dışı bırakmak için: TV kumandasına basıp bırakın. Yeşil gösterge ışığı söner ve televizyon ve radyo sesi kapanır.

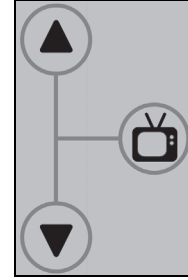

Yatak Çerçevesi Özellikleri

Merkezi Fren ve Hareket



UYARI:

Yaralanmayı ve/veya ekipman hasarını önlemeye yardımcı olmak için şu **uyarıları** dikkate alın:

- **Uyarı:** Ünite kullanılırken hasta taşınmadığı sürece daima tekerlekleri kilitleyin. Hasta, yatağa aktarılırken veya yataktan indirilirken frenlerin devreye sokulduğundan emin olun.
- **Uyarı:** Devreye alırken ayağınızı fren/hareket pedalının altından uzak tutun.



DİKKAT:

Dikkat: Yatağın baş ucunda duvarla temas etmediğinden emin olun. Yatak yükseltildiğinde hafifçe baş ucuna doğru gelir. Yatak duvara çok yakınsa hasar meydana gelebilir.

Affinity™ 4 Doğum Yatağı, 4 fren tekeri ve 1 hareket tekeriyle donatılmıştır.

Fren yapmak için: Brake

(Fren) Pedalına sıkıca basın. Tekerlekler hemen kilitlenir. Tekerleklerin

kilitlendiğinden emin olmak için yatağı itip çekin. Bırakmak için iki pedal aynı seviyeye (nötr pozisyon) gelene kadar **Steer (Hareket) Pedalına** sıkıca basın.

Hareket için: Steer (Hareket) Pedalına sıkıca basın. Bırakmak için iki pedal aynı seviyeye (nötr pozisyon) gelene kadar **Brake (Fren) Pedalına** sıkıca basın.



veya

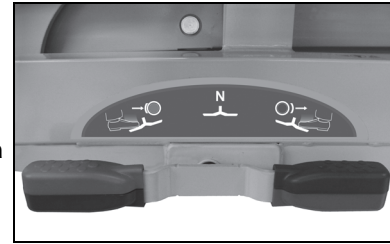

Otomatik Eğim

- Baş bölümü yükseltildikçe oturma bölümü 0°'den 15°'ye kadar kademeli olarak yukarı kalkar.
- Baş bölümü alçaltıldıkça oturma bölümü kademeli olarak düz pozisyona döner.



CPR Levyesi

CPR Levyesi, acil bir durumda hasta bakımının zaman kazanmasını sağlar. Etkinleştirildiğinde CPR Levyesi, otomatik olarak baş ve oturma bölümünü düz pozisyona getirir. Böylece CPR tahtasını desteklemek için sert bir yüzey oluşturur.

Etkinleştirmek için: Yatağın her iki tarafında bulunan acil **CPR Levyesini** çekin. Baş bölümünü en alt pozisyona indirdiğinizde elinizi serbest bırakın.



Sıvı Küveti

Sıvı küveti ayrılabilir ve temizlik için kolayca çıkarılabilir.

Yükseltilebilir veya kaydırılabilir ayak bölümü sıvı küvetini Çıkarmak/Değiştirmek için

1. Sıvı küvetini düz olarak dışarı çıkarın.
2. Küveti, tutma cihazları içerisine dümdüz kaydırın.
3. Yerine iyice oturduğundan emin olmak için küveti hafifçe sallayın.

Yükseltilebilir Sıvı Küveti



Stow and Go™ Ayak Bölümü sıvı küvetini Çıkarmak/Değiştirmek için

1. Küveti ayak bölümünden yukarıya doğru çekip çıkarın.
2. Küveti ayak bölümündeki açıklığa bastırın.

Stow and Go™ Ayak Bölümü Sıvı Küveti



Ayak Bölümü (Yükseltilebilir veya Kaydırılabilir) Çıkarmak İçin

Ayak bölümü, aşağıdaki yöntemler kullanılarak çıkarılabilir:

Ayak bölümü yüksekliği ayarlanabilirse:

1. Ayak bölümünü, şiltenin üst kısmı bel yüksekliği civarında olacak şekilde ayarlayın.
2. Şilte kanatlarını içe doğru döndürün.
3. Ayak desteklerini yanlamasına döndürün.

- Kolları kavrayın, ayak bölümünü vücudunuza olabildiğince yakın tutun.
- **Yükseltilebilir Ayak Bölümü:** Bir adım geriye giderken (dizlerinizi bükerek) ayak bölümünü kendinize doğru kaldırıp kaydırın.



- **Kaydırılabilir Ayak Bölümü:** Ayak bölümünü çıkarmak için levye kollarını sıkıştırın ve bir adım geriye giderken (dizlerinizi bükerek) ayak bölümünü kendinize doğru kaydırın.
- **Yükseltilebilir Ayak Bölümü:** Dizlerinizi bükülmüş iken ayak bölümünü, dik tutmak için perineal duruşta yere koyun.

Ayak bölümü bel seviyesinin çok altındaysa ve ayarlanamıyorsa:

- Şilte kanatlarını içe doğru döndürün.
- Ayak desteklerini yanlamasına döndürün.
- Ayak bölümüne belirli bir açıdan (yan veya ön) yaklaşın.
- Dizlerinizi hafifçe bükerek bir bacağına öne ve diğerini arkaya alın.
- Kolları kavrayın, ayak bölümünü vücudunuza olabildiğince yakın tutun.
- **Yükseltilebilir Ayak Bölümü:** Bir adım geriye giderken ayak bölümünü kendinize doğru kaldırıp kaydırın.
- **Kaydırılabilir Ayak Bölümü:** Devreden çıkarmak için levye kollarını sıkıştırın ve bir adım geriye giderken ayak bölümünü kendinize doğru kaydırın.
- Dayanak altta olacak şekilde ayak bölümünü çevirin ve dizlerinizi bükerek yere koyun.



Takmak İçin

1. Ayak bölümünü iki elle tutun.
2. Ayak bölümünü, yatak çerçevesindeki montaj braketlerine yerleştirin.
3. **Yükseltilebilir Ayak Bölümü:** Ayak bölümü seviyesini belirlerken mandallar sıkıca kilitlenene ve düz bir yüzeye ulaşılan kadar ayak bölümünü kaldırın ve kaydırın.
4. **Kaydırılabilir Ayak Bölümü:** Ayak bölümü seviyesini belirlerken mandallar sıkıca kilitlenene ve düz bir yüzeye ulaşılan kadar ayak bölümünü itin.
5. Yerine oturduğundan emin olmak için ayak bölümünü çekin.



NOT:

Ayak bölümü aynı seviyede değilse bu yerine oturmadığını gösterir.

6. Ayak bölümünü düz pozisyonda olacak şekilde kaldırın ve mandallar sıkıca kilitlenene kadar itin.



Ayak Kısmı Oturmamış Pozisyon



UYARI:

Uyarı: Emniyet desteği sağlamak için ayak bölümü şiltenin altında tamamen sabitlenmelidir. Olası kişisel yaralanma veya ekipman hasarı meydana gelebilir.

Ayak bölümü yerine oturtulmalıdır. Mandalın kilitlendiğinden emin olmak için çekin.

Stow and Go™ Ayak Bölümü

Çıkarmak İçin

1. Ayak bölümünü, şiltenin üst kısmı bel yüksekliği civarında olacak şekilde ayarlayın.
2. Ayak desteklerini yanlamasına döndürün.
3. Şiltenin ayak bölümünün yan kısımlarını katlayın.
4. Şiltenin ayak bölümünün yan tarafında bulunan kolları tutun ve şilteyi ayak bölümünden kaldırın. Veya şiltenin ucundaki çekme kayışını tutun ve şilteyi yataktan çıkarın.
5. Şilteyi yatağın dışında uygun bir yere koyun.
6. Ayak bölümünü koldan tutun.
7. Ayak bölümünün uç kısmını yukarı kaldırın. Ayak bölümü yatağın altından kaymaya başlar.
8. Ayak bölümünün arka kenarını durana kadar alçaltın.
9. Ayak bölümünü durana kadar yatağın altından itin.



UYARI:

Yaralanmayı ve/veya ekipman hasarını önlemeye yardımcı olmak için şu **uyarıları dikkate alın:**

- **Uyarı:** Şilteyi takarken ayak bölümünün güvenli bir şekilde yerine oturduğundan emin olun.
- **Uyarı:** Stow and Go™ Ayak Bölümünü saklama pozisyonuna zorlayarak itmeyin.

Takmak İçin

1. Ayak bölümündeki kolu tutun.
2. Yerine oturana kadar ayak bölümünü yukarı çekin.
3. Şilteyi ayak bölümüne koyun.
4. Şilte kilidinin ayak bölümü kilidine oturduğundan emin olun.
5. Şiltenin ayak ucunu kolun önüne doğru aşağı itin.
6. Şilteyi açın.
7. Ayak desteklerini uygun pozisyonda yerleştirin.

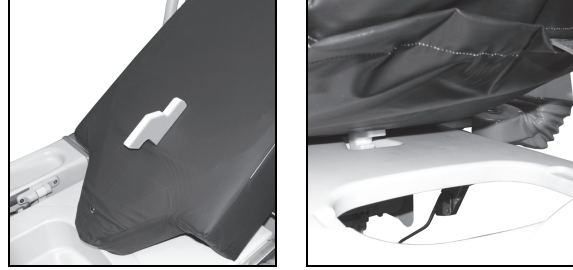

OneStep™ Ayak Destekleri

OneStep™ Ayak Destekleri, motorla çalışan ayak bölümü çatalının kullanılmasıyla aynı anda aşağı veya yukarı doğru konumlandırılabilir. Bu ayak bölümü çatalı yukarı ve aşağı doğru olan tüm yüksekliği kontrol eder. Ayak desteklerinin ucundaki mekanik kilitleme mandalları kullanılarak her destek ayrı ayrı konumlandırılabilir.



UYARI:

Yaralanmayı ve/veya ekipman hasarını önlemeye yardımcı olmak için aşağıdaki **uyarıları** dikkate alın:

- **Uyarı:** Ayak desteklerini ayarlarken sıkışma ve temas noktalarından uzak durun.
- **Uyarı:** Kullanmadan önce ayak desteklerinin yerine tam olarak oturduğundan emin olun.



Ayak Desteklerini Ayarlamak İçin

- Hastanın bacaklarını konumlandırmak için levye kolunu sıkıştırın ve ayak desteğini döndürün. Ayak desteği, 0° ile 85°'den yukarı ve dışa doğru döner.
- Saklama pozisyonuna geri dönmek için kilitleme mandalını tekrar sıkıştırın ve destekleri istenilen pozisyona geri getirin.

Maksimum güvenli çalışma yükü 68 kg'dır (150 lb).

Yatak Başlığı

Yatak başlığında yatağın hareket ettirilmesine ve yönlendirilmesine yardımcı olan entegre tutamaklar vardır. Yatak başlığı düzeneği çıkarılabilir.

Çıkarmak için: Tutamakları sıkıca tutun ve yukarı kaldırın.

Takmak için: Yatak başlığı soketlerini yatak çerçevesi üzerindeki çubuklarla hizalayın ve yatak başlığını, yatak çerçevesine dayanana kadar aşağı indirin.



Serum Askısı

Yatak, yatağın baş ucunda yatak başlığına takılmış olan bir serum askısıyla birlikte gönderilir. Serum askısı soketleri, baş ucunda yatağın köşelerinde bulunur.



UYARI:

Yaralanmayı veya ekipman hasarını önlemeye yardımcı olmak için şu **uyarıları** dikkate alın:

- **Uyarı:** Serum askısının 18 kg (40 lb) yük kapasitesini aşmayın.
- **Uyarı:** Kancanın 1,1 kg (2,5 lb) yük kapasitesini aşmayın.



Takmak için: Serum askısını tutuculardan çıkarın. Serum askısını istenilen sokete yerleştirin ve sokete tamamen girinceye ve yerine oturuncaya kadar saat yönünde çevirin.

Maksimum güvenli çalışma yükü 11 kg'dır (25 lb).

Doğum Tutamakları

Ergonomik tasarımı doğum tutamakları uzun ve kısa boylu tüm hastalar için uygundur. Tutamaklar, anne adaylarının rahatça sıkabilecekları, gözeneksiz ve suya dayanıklı köpüklerle kaplanmıştır.

Etkinleştirmek İçin

1. Doğum tutamağını yükseltmek için tutamağı kavrayın ve yerine oturana kadar yatağın altından döndürün.
2. Alçaltmak için kilitleme mandalını çekin ve tutamağı yatağın altına indirin.



Gece Lambası

Yatak fişe takılı olduğunda gece lambası her zaman açık kalabilir veya yatağın üretim tarihine bağlı olarak yalnızca oda karardığında yanabilir. Gece lambası, yatak aküden güç alırken çalışmaz. R298AAXXX ve üzeri seri numaralı yataklarda gece lambası, yatak Yedek Akü ile çalışırken (Akü Uyku modunda değilken) aküden güç aldığı anda yanar. Daha fazla bilgi için bkz. "Yedek Akü", sayfa 18 veya "Akü Uyku İşlevi", sayfa 19.

Konum

Gece lambası, yatak çerçevesinin altında ortada bulunur.

Yedek Akü

Affinity™ 4 Doğum Yatağı, standart bir özellik olarak yedek akü ile tasarlanmıştır. Akü; yükseltme/alçaltma, ayak ve baş motorlarının, yatağa güç sağlanmadan yan korkuluk kumandalarından etkinleştirilmesini sağlar. Ayrıca yedek akü, hemşire çağrısı işlevi için güç sağlar; ancak isteğe bağlı hava destek sistemi gibi diğer yatak işlevleri için güç sağlamaz.

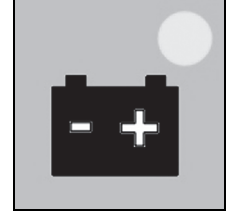

Konum

Yedek akü göstergesi, akü durumunu göstermek için yan korkulukta bulunur.

Yedek Akü LED Göstergeleri (AC gücüne bağlıken):

- AÇIK = Akü şarj oluyor.

Yedek Akü LED Göstergeleri (akü gücüne bağlıken):

- AÇIK = Pil kullanılmaya hazır durumda.
- YANIP SÖNÜYOR = Akünün şarj edilmesi gerekiyor.
- KAPALI = Akü, motorları çalıştırmak için gerekli olan şarj seviyesinin altında veya akü, Akü Uyku modunda.

NOT:

Akü tamamen boşalmışsa kullanılmaya hazır hale gelmesi için yeniden şarj edilmesi 36 saati bulabilir.



UYARI:

Uyarı: Bataryanın her zaman şarj edilmiş olduğundan emin olun. Mümkün olduğunda yatağı AC güce takın. Aksi takdirde hasta yaralanması, hastada rahatsızlık hissi ve/veya ekipman hasarı görülebilir.



DİKKAT:

Dikkat: Yatak uzun süre kullanılmayacaksa aküyü çıkarın. Bunu yapmamanız akü ömrünün kılmasına veya yatağın zarar görmesine neden olabilir. Uygun bakım personeliyle iletişime geçin ve *Affinity™ 4 Doğum Yatağı Servis Kılavuzu* (195826) belgesine bakın.

Akü Uyku İşlevi

R298AAXXX ve üzeri seri numaralı Affinity™ 4 Doğum Yataklarında akü uyku özelliği, akü güç tüketimini önemli ölçüde azaltır ve yatak duvardaki bir güç kaynağına bağlı olmadığına akü ömrünü uzatır.

Etkinleştirmek İçin

Akü uyku özelliği, yatak bir duvar güç kaynağından çıkarıldıktan hemen sonra veya Yedek Akü ile çalışırken 3 dakika 42 saniye boyunca işlem yapılmadığında devreye girer.

Devre Dışı Bırakmak İçin

Yatak bir duvar güç kaynağına takılı değilken:

1. Herhangi bir hasta bakıcı motor işlevine (bkz. "Yatak Yukarı/Aşağı (Yüksek/Alçak)", sayfa 10, "Ayak Bölümü", sayfa 11 veya "Baş Bölümü", sayfa 12) basın.
2. Varsa herhangi bir hemşire çağırısı kumandasına basın.
3. Eğimli pozisyon koluna hızlıca basın (bkz. "Eğim İşlevi", sayfa 20).

Akü uyku işlevi iptal edildikten sonra yatak, son kumandaya basıldıktan sonra 3 dakika 42 saniye boyunca Yedek Akü modunda normal şekilde çalışır.

Yan Korkuluklar



UYARI:

Yaralanmayı ve/veya ekipman hasarını önlemeye yardımcı olmak için şu **uyarıları** dikkate alın:

- **Uyarı:** Tesis protokolü ve/veya sağlık uzmanı direktifleri doğrultusunda hastaları sıkışma riski bakımından değerlendirin ve uygun şekilde izleyin.
- **Uyarı:** Yan korkuluğu kaldırırken veya indirirken hastanın bunlardan uzak olduğundan emin olun.
- **Uyarı:** Yan korkuluğu kaldırırken veya indirirken sıkışma ve temas noktalarından uzak durun.
- **Uyarı:** Yükseltilmiş pozisyonda tüm yan korkulukların tamamen yerine oturduğundan emin olun. Aksi takdirde söz konusu durumlar ciddi yaralanmalarla veya ölümlerle sonuçlanabilir.



NOT:

Yan korkuluklar, hastalara ünitenin sınırlarını hatırlatmak için tasarlanmıştır; hastayı sabitleme aygıtları değildir. Uygunsa Hill-Rom hastanın yataktaki güvenliği için gerekli olan uygun yöntemlerin tıbbi personel tarafından belirlenmesini tavsiye eder.

Yükseltilmiş pozisyondaki yan korkuluklar, hastayı şilte sınırına yakın olduğu konusunda uyararak ve hastanın yatağa çıkmasına ve yataktan inmesine yardımcı olmak için tasarlanmıştır.



DİKKAT:

Dikkat: Bir yan korkuluğu yükseltmeden veya indirmeden önce yan korkuluk çevresindeki alanda nesne ve cihaz bulunmadığından emin olun. Aksi takdirde bu durum, ekipman hasarına neden olabilir.

Yatak, her iki tarafta birer tane bulunacak şekilde iki yan korkuluğa sahiptir. Yan korkuluklar; hasta bakıcı ve hasta kumandalarını içerir; üst ve alt pozisyonlar arasında ayarlanabilir.

Ayarlamak İçin

- Yan korkulukları yükseltmek veya alçaltmak için yan korkuluk üzerindeki **Yan Korkuluk Kilitleme Mandalını** çekin ve yan korkuluğu istenilen pozisyona getirin. Yan korkulukları yükseltirken yan korkuluk yerine oturduğunda tık sesi duyarsınız.
- Yan korkulukları saklamak için tamamen alçaltın ve yatak yüzeyinin altına itin.

Eğim İşlevi

Yatağa 8°'ye kadar Eğim verilebilir. Eğim kumandalarını herhangi bir yatak yüksekliğinde etkinleştirebilirsiniz. Yatak en alçak pozisyonundayken Eğim işlevi etkinleştirilirse yatağın tam Eğim (8°) pozisyonuna gelebilmesi için yüksekliği uygun konuma ayarlanır.



Etkinleştirmek İçin

1. Uyuma yüzeyini Eğimli pozisyona getirmek için kolu aşağı doğru bastırın ve yatağı 8°'ye kadar istenen eğim derecesine getirin.
2. Uyuma yüzeyini düzleştirmek için kolu yukarı çekin ve yatağı düz konuma getirin.

İsteğe Bağlı Özellikler

Hava Destek Sistemi

Affinity™ 4 Doğum Yatağı, oturma ve bel desteği için hava yüzeyi kumandalarına (yan korkuluğun dışında ve içinde bulunur) sahiptir. Bu kumandalar; maliyet, bakım ve örtülerin kullanımı ile ilgili doğum endişelerini en aza indirmesinin yanında doğum öncesinde, iyileşme sırasında ve doğum sonrasında geliştirilmiş hasta konforu sağlar.

Oturma Desteği

Hastanın rahat edebileceği seviyeyi ayarlamasını sağlar. Hekimin daha kolay erişmesini sağlamak ve doğum ile tedavi sırasında görünürlüğü artırmak için pelvik destek sağlar. Yüzeyin sertliği veya yumuşaklığı, hava kesesinde bulunan hava miktarı artırılarak veya azaltılarak kontrol edilir. Hasta ve personel kumandaları iki yan korkulukta takılıdır.

Bel Desteği

Doğumdan önce ve sonra hastanın rahat etmesini sağlamak için bel bölgesine değişen sırt desteği derecelerini ekler. Tamamen şişirilmiş bel desteği, muayene ve doğum için hasta perinesinin V kesimi dışında konumlanmasını sağlar. Düz pozisyon ile tam pozisyon arasındaki maksimum bel şişkinliği 10 cm'dir (4 inç).

Yan Korkuluk Kumandaları

Yerleşik SideCom™ İletişim Sistemi Kumandaları (İsteğe Bağlı)

Yan korkuluk kumandaları olan her Affinity™ 4 Doğum Yatağının kablo sistemi, SideCom™ İletişim Sisteminin şimdi veya ileride eklenebilmesi için önceden donatılmıştır. SideCom™ İletişim Sistemi, arkadan aydınlatmalı hemşire çağırısı, eğlence araçları (radyo ve TV) ve yan korkuluklardaki aydınlatma bütünlüğünü sağlar. İsteğe bağlı olarak Universal TV de edinilebilir.

Yerleşik Yan Korkuluk Kumandaları

Hasta ve personel kumandaları yatağın her iki yanında yan korkuluklarda takılıdır.

Hasta kumandaları her zaman hastanın tam görüş açısında bulunur ve uluslararası grafik sembolleri kolay oryantasyon sağlar. Hasta baş ve ayak bölümü kumandaları, hastanın rahatlığı için yan korkulukların (yatağın her iki tarafındaki) iç panelinde takılıdır. Elektrikle çalıştırma, hastanın vücut sinyallerine karşılık vermesini sağlar ve konumlandırma, destek ve konfor gereksinimleri için personel yardımına olan ihtiyacını azaltır. Bu kumandalar, Baş Yukarı/Baş Aşağı ve Ayak Yukarı/Ayak Aşağı kumandalarını kapsar.

Personel kumandaları iki yan korkuluğun dış panelinde takılıdır. Baş ve ayak bölümü kumandalarının yanı sıra dış panel, yükseltme/alçaltma işlemine yönelik kumandaları içerir.

Tekerlekler

Affinity™ 4 Doğum Yatağı ile sekiz inçlik tekerlekler kullanılıyordu (Stow and Go™ ayak bölümü için mevcut değildir). Sekiz inç tekerlek artık kullanılmamaktadır.

Baldır Desteği

Standart baldır desteği, Affinity™ 4 Doğum Yatağı ile birlikte temin edilir. Ek baldır destekleri, isteğe bağlı özellikler olarak mevcuttur ve bu belgenin Aksesuarlar bölümünde belirtilmiştir (bkz. "Aksesuarlar", sayfa 29).

Şilteler



UYARI:

Yaralanmayı ve/veya ekipman hasarını önlemeye yardımcı olmak için şu **uyarıları** dikkate alın:

- **Uyarı:** Kaplama yırtılırsa veya kesilirse şilteyi veya minderleri değiştirin.
- **Uyarı:** Yatağın bazı güvenlik özellikleri, bu yatak için özel olarak tasarlanmamış şiltelerle birlikte kullanıldığında istenilen şekilde işlev görmeyebilir veya çalışmayabilir. Yedek şilteler ile doğru bir şekilde çalıştığı test edilip onaylanmış olan yatak güvenlik özelliklerinden emin olmak için şilte üreticisine danışın. Aksi takdirde bu durum, ciddi kişisel yaralanmaya veya ekipman hasarına neden olabilir.

NOT:

Hill-Rom, Affinity™ 4 Doğum Yatağı için özel olarak tasarlanan ve test edilen Hill-Rom™ şilteleri kullanmanızı önerir. Hill-Rom'dan veya bir başka üreticiden yedek şilte satın almanız halinde yatağın güvenlik özelliklerinin, yedek şilteler ile doğru bir şekilde çalıştığını ortaya koymak üzere test edilip onaylandığından emin olun. Yedek şilte, hastaların ve hasta bakıcıların yaralanma riskini en aza indirmek için geçerli olan yönetmelikleri ve teknik standartları karşılamalıdır.

Kullanım için önerilen en yeni şilte listesi için lütfen Müşteri Hizmetleri ile iletişime geçin.

Şilte Modelleri

Yatak iki seçenekle sunulur: V Kesimli veya Düz Kesimli.

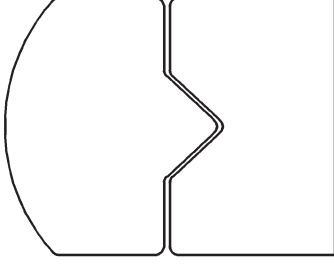

V Kesimli

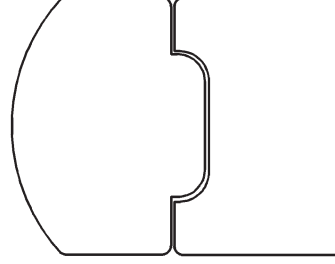

Düz Kesimli

Havasız Şilte

Basınç yeniden dağıtımı yapan köpük şilte mevcuttur.

Ahşap Yatak Başlıkları

Ahşap yatak başlıkları, hareket kumandasına yardımcı olan ve mobilitayı arttıran yerleşik tutamalara sahiptir. Yatak başlığı düzeneği çıkarılabilir. İtme kolu seçeneğine sahip yatakların başlığında tutamalar bulunmamaktadır.

Çıkarmak için: Tutamaları sıkıca tutun ve yukarı kaldırın.

Takmak için: Yatak başlığı soketlerini yatak çerçevesi üzerindeki çubuklarla hizalayın ve yatak başlığını, yatak çerçevesine dayanana kadar aşağı indirin.

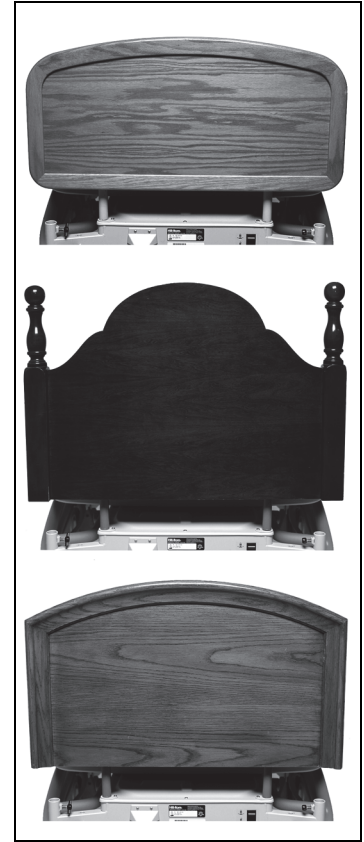

Hasta Konumlandırma—Doğum Öncesi ve Doğum

NOT:

Doğum Öncesi ve Doğum Örtüsü, hasta yatağa yatmadan önce alt çarşafın üzerine yerleştirilmelidir.

Hastanın da kumandaları kullanabilmesi için hastaya kumandaların nasıl çalıştırıldığını gösterin.

Dik Pozisyon/Boşaltım Pozisyonu

1. **Baş Yukarı** kumandasına basarak yatağın baş ucunu rahat bir pozisyona yükseltin.
2. **Ayak Aşağı** kumandasına basarak ayak bölümünü alçaltın.
3. Hastayı dik pozisyonda tutun.
4. Sürgüyü arkaya ayak bölümündeki V Kesimli bölgeye yerleştirin.
5. Numune kabı da kullanılabilir. Şilte ve yatak çerçevesi arasında kaydırın.
6. Destek için doğum tutamaklarını tutmasını sağlayarak hastayı V Kesimli bölgenin dışında ve üzerinde konumlandırın.
7. Hastanın bacakları sabit değilse kaymasını önlemek için ayaklarını tabanlarla birlikte konumlandırın.

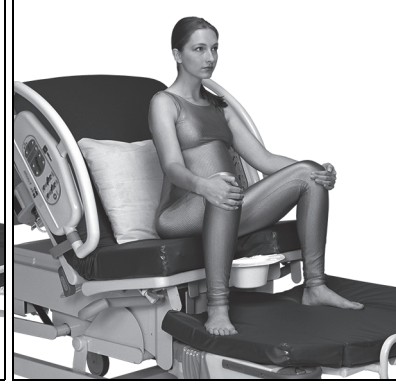

Lateral Pozisyon (Sims)

1. Yatağı en alçak pozisyona getirdikten ve yatağın baş ucunu hastanın rahat edeceği şekilde ayarladıktan sonra takılı baldır desteğinin ayak ucunu yatağın baş ucuna doğru çevirin.
2. Hasta sol tarafına uzanmışsa sağ bacağına desteğe yerleştirin ve rahatlığı için ayak bölümünü alçaltın.
3. Desteği ayarlayın ve mafsallı sıkıştırın.



Diz Çökme Pozisyonu

1. Yatağın baş bölümünü tam dik pozisyona yükseltin.
2. Hastanın oturma bölümünde diz çökmesini sağlayın ve destek için yatağın baş bölümünü kullanın.



Bacaklar Şiltenin Ayak Bölümüyle Yükseltilmiş Durumda

Bu pozisyon; doğum öncesi bakım, doğum sonrası bakım ve anestezi uygulama sırasında hastanın bacaklarının yükseltilmesi gerektiğinde çeşitli klinik nedenlerden dolayı kullanışlıdır. Hastanın rahat etmesi için de kullanılabilir.

Ayarlamak İçin

1. Ayak bölümünü en yüksek pozisyona kaldırın.
2. Ayak bölümündeki şiltenin mafsallı parçasını katlayın.
3. Hastanın bacaklarını yükseltilmiş şilte bölümüne yerleştirin.

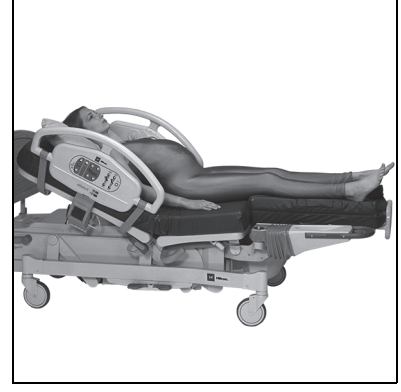

Doğum Çubuğuyla Çömelme

1. Yatak en alçak pozisyondayken **Baş Yukarı** kumandasına basarak başı yükseltin ve **Ayak Aşağı** kumandasına basarak ayak bölümünü alçaltın.
2. Doğum çubuğunu bacak desteği soketlerine takın, böylece yatağın baş ucuyla arasında daha geniş bir açı olacaktır.
3. Hasta, Doğum Çubuğunu tutarak oturma bölümüne çömelebilir veya öne doğru çubuğa dayanarak ayakları ayak bölümünde olacak şekilde oturabilir.



Doğum Çubuğunu İtme

1. **Baş Yukarı** kumandasına basarak yatağın baş ucunu rahat bir pozisyona yükseltin.
2. Doğum çubuğunu destek soketlerine takın, böylece yatağın baş ucuyla arasında daha geniş bir açı olacaktır.
3. Gerekirse **Ayak Aşağı** kumandasına basarak ayak bölümünü alçaltın.
4. Hastanın ayaklarını Doğum Çubuğunun her iki yanına yerleştirin.
5. Hasta doğum tutamaklarını tutabilir veya dizlerini geriye doğru çekebilir.



Doğum Çubuğunu İtme (Ayak Destekleriyle)

1. **Baş Yukarı** kumandasına basarak yatağın baş ucunu rahat bir pozisyona yükseltin.
2. Ayak bölümünü çıkarın.
3. Hastanın ayaklarını ayak desteklerine yerleştirin ve rahat edebileceği şekilde ayarlayın.
4. Doğum çubuğunu destek soketlerine takın, böylece yatağın baş ucuyla arasında daha geniş bir açı olacaktır.
5. Hasta rahat edebileceği şekilde doğum çubuğunu tutabilir.



Baldır Destekleriyle İtme



UYARI:

Uyarı: Kullanmadan önce baldır desteklerinin yerine tam olarak oturduğundan emin olun. Yaralanma ve/veya ekipman hasarı oluşabilir.

Ayarlamak İçin

1. **Baş Yukarı** kumandasına basarak yatağın baş ucunu yaklaşık 30°ye ayarlayın.
2. Hastanın bacaklarını baldır desteklerine yerleştirin.
3. Hasta, personelin yardımına ihtiyacı olmaksızın dizlerini geriye doğru çekebilir.
4. İstenirse ayak bölümünü alçaltın.



Epidural/Spinal (Lateral Yaklaşım)

1. Bir yan korkuluğu aşağı indirin ve yana doğru katlayın.
2. Yatağı rahat edilebilecek bir yüksekliğe getirin ve yatak baş ucunu alçaltın.
3. Hastayı, şilte kenarında yanlamasına uzanmış bir pozisyona getirin.



Epidural (Oturma Yaklaşımı)

1. Yatağı personelin rahat edebileceği bir yüksekliğe çıkarın ya da indirin ve düz konuma getirin.
2. Hastanın bacaklarını yatağın diğer tarafından sarkıtın.

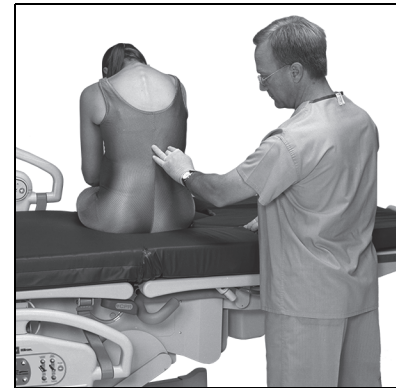

Düz Yatarak Eğimli Konumlandırma

1. Yatağın baş ucunu tam düz pozisyona getirmek üzere alçaltmak için CPR Levyesini çekin.
2. Eğim kollarını (yatağın her iki yanında bulunur) aşağı doğru itin ve yatağı 8°'ye kadar istenen eğim derecesine getirin.
3. Uyuma yüzeyini düzleştirmek için kolu yukarı çekin ve yatağı düz pozisyona getirin.

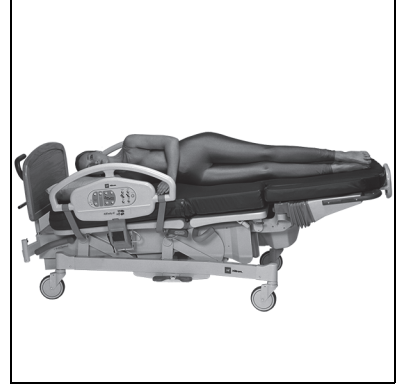

Genel Anestezi

1. Acil bir durumda yatağı rahat edilebilecek bir yüksekliğe getirin.
2. Yatak başlığını çıkarın.
3. Hastayı entübasyon için konumlandırın.

Taht Pozisyonu (Koltuk)

1. Yatağın baş ucunu hastanın oturma pozisyonunda olduğu yere yükseltin.
2. Doğum tutamaklarını yukarı çekin.
3. Hastanın ayaklarını ayak desteklerine yerleştirin.
4. Ayak bölümünü çıkarın.
5. Ayak Desteklerini yükseltmek veya alçaltmak için **Ayak** kumandasını kullanın.
6. Örtünün ucunu boşaltma küvetine sokun ve Yatak Yukarı kumandasına basarak yatağı hastanın rahat edebileceği bir yüksekliğe çıkarın.



UYARI:

Uyarı: Yaralanmaları önlemek için hastanın ellerinin kaldırılan doğum tutamaklarından uzak tutulduğundan emin olun.

Doğum Yatağı Modu

1. Hastanın ayaklarını ayak desteklerine yerleştirin. Destekleri rahat edilebilecek bir pozisyona yükseltin.
2. Doğum tutamaklarını yukarı çekin.
3. Ayak bölmünü çıkarın ve örtüyü boşaltma küvetine sokun.
4. Ayak desteklerini yukarıya doğru eğin.
5. **Yatak Yukarı** kumandasına basarak yatağı rahat edilebilecek bir yüksekliğe alın ve hastanın perinesini oturma bölümü kenarının dışına ve üzerine yerleştirin.

Doğum Masası Modu

1. Hastayı kalçası şiltenin bölmesine gelecek şekilde aşağı doğru kaydırın.
2. Ayak bölümünü en alçak konumuna indirin.

Baldır Destekleriyle

1. Takılı baldır desteklerini konumlandırın ve hastanın bacaklarını desteklere yerleştirin.
2. Desteklerin açısını ayarlayın ve bilyalı mafsalları sıkıştırın.

Tam Bacak Destekleriyle

1. Bacak desteklerinin açısını ayarlayın ve siyah kanatlı topuzu sıkıştırın.
2. Bacak desteklerini yükseltmek için **Ayak Yukarı** kumandasına basın, böylece hastanın perinesi kesilmiş boşluk **üzerinde** güvenli bir şekilde desteklenir.
3. Ayak bölümünü çıkarın ve yatağı rahat şekilde çalışılabilecek bir yüksekliğe alın. Ekstra açık alan için boşaltma küveti de çıkarılabilir.

NOT:

Basınç noktalarını kontrol edin.

- Destekleri kaldırmak için **Ayak Yukarı** kumandasına basın, böylece hastanın perinesi oturma bölümü kenarının **üzerinde** güvenli bir şekilde desteklenir.
- Ayak bölümünü çıkarın ve yatağı rahat şekilde çalışılabilecek bir yüksekliğe alın. Ekstra açık alan için boşaltma küveti de çıkarılabilir.



Yükseltilmiş Eğimli Pozisyon (Doğum Ve Tedavi)

1. **Yükseltme/Alçaltma** kumandasını kullanarak yatağı istenilen yüksekliğe alın.
2. **Baş Yukarı** kumandasını kullanarak yatağın baş ucunu istenilen pozisyona yükseltin.
3. Hastanın bacaklarını baldır desteklerine yerleştirin.
4. Hastayı yükseltilmiş Eğimli pozisyona getirmek ve perineyi yükseltmek için Eğim koluna bastırın.

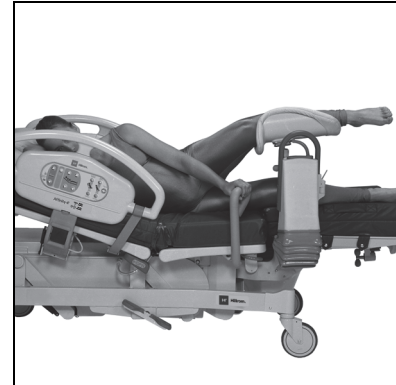

Hastayı Taşıma

Yatak, hastanın sistemin ayak ucu ileri pozisyondayken taşınması için kullanılmak üzere tasarlanmıştır. Yatağın sendelemesini önlemek için taşımadan önce güç kablolarını saklayın. AC güç kablolarının hasar görmesini engelleyecek önlemler alın. Elektrik çarpması tehlikesi vardır. Yatağı hareket ettirmek için yalnızca yatak başlığını, yatak başlığı itme kollarını (ahşap yatak başlıkları) veya entegre itme kollarını (D model ve daha yeni yataklar) kullanın.

Yatağı, baş ucu taşıma kolları yere paralel veya daha alçakta olacak şekilde taşıyın.

Hastane içinde taşıma için hastanın, ekipmanın ve tüm hatların yatak çevresi dahilinde yerleştirildiğinden emin olun.

Tamamen uzatılmış serum askıları antre veya tavan fikstürlerine zarar verebilir. Hastayı taşımadan önce serum askılarını indirin.

Hemşire Çağrısı sistemi kablolarının taşımadan sonra doğru bir şekilde bağlandığından emin olun.

Genellikle yük arttıkça dengeyi kaybetme riski artar.

Dengeyi artırmak için ayak ve baş bölümlerini alçaltın.

Dengeyi artırmak için yatak desteğinin yüksekliğini azaltın.

Aksesuarların kullanımı ve pozisyonu dengeyi etkileyebilir. Serum askılarını veya benzer aksesuarları aşırı uzatmayın ve aksesuarlara aşırı yüklenmeyin. Birden fazla aksesuar kullanımdaysa bu aksesuarları iki yana veya baş kısmından ayak kısmına kadar eşit şekilde dağıtın.

Eğimler veya eşiklere yalnızca ileri veya geriye doğru hareket ederek yaklaşın.

Dengesini kaybetmesini veya gizli nesnelere ya da insanlara çarpmasını önlemek için keskin köşeler oluşturmayın ve yatağı yüksek hızda çevirmeyin.

Dolu olan bir yatağı iki veya daha fazla hasta bakıcının taşımalarını sağlayın.



Taşıma Güvenlik Bilgileri



UYARI:

Yaralanmayı ve/veya ekipman hasarını önlemeye yardımcı olmak için hastayı yatakla birlikte taşırken şu **uyarıları** dikkate alın:

- **Uyarı:** Ünite kullanılırken hasta taşınmadığı sürece daima tekerlekleri kilitleyin. Hasta, yatağa aktarılırken veya yataktan indirilirken frenlerin devreye sokulduğundan emin olun.
- **Uyarı:** Bir hastayı taşırken uygun yardım alabileceğinizden emin olun.
- **Uyarı:** Yatak, hastaların yatağın ayak ucu ileri pozisyondayken taşınacağı şekilde kullanılmak üzere tasarlanmıştır. Yatağın sendelemesini önlemek için taşımadan önce güç kablolarını uygun şekilde saklayın.
- **Uyarı:** Taşıma sırasında yatağı hareket ettirmek için yalnızca entegre yatak başlığı taşıma kollarını veya entegre itme kollarını kullanın.
- **Uyarı:** Yatağı taşımak için hat düzenleyiciyi veya serum askılarını kullanmayın.
- **Uyarı:** Hastane içinde taşıma için hastanın, ekipmanın, Foley torbalarının ve tüm hatların yatak çevresi dahilinde güvenli bir şekilde yerleştirildiğinden emin olun.
- **Uyarı:** Yatağı taşımadan önce prizden çıkarılmış ve sarılmış güç kablosunun, yatak başlığında bulunan güç kablosu tutucusunda sarılı halde saklandığından emin olun.
- **Uyarı:** Tamamen uzatılmış serum askıları ve takılı tüm ekipmanlar antrelere veya tavan fikstürlerine zarar verebilir. Askıları hastayı taşımadan önce indirin ve takılı tüm ekipmanların antreleri etkilemediğinden emin olun.
- **Uyarı:** Hemşire çağrısı SideCom™ İletişim Sistemi kablolarını taşıma tamamlandıktan sonra bağladığınızdan emin olun.
- **Uyarı:** Yatağı uzun süre boyunca zorlu çevre koşullarına maruz bırakmayın.
- **Uyarı:** Yatağın en fazla 5° yan eğim ile taşındığından emin olun.

**UYARI:**

(Uyarılar devamı) Yaralanmayı ve/veya ekipman hasarını önlemeye yardımcı olmak için şu **uyarıları** dikkate alın:

- **Uyarı:** Taşıma öncesinde kolçağı çıkarın ve baldır desteği ile ayak desteklerini saklayın.
- **Uyarı:** Taşıma sırasında yatağın devrilmemesi veya dengesinin bozulmaması için dikkatli olun.
- **Uyarı:** Yatağın taşınması statik elektrik birikmesine neden olabilir.

**DİKKAT:**

Ekipman hasarını önlemeye yardımcı olmak için hastayı yatakla birlikte taşırken şu **dikkat** ibarelerine uyun:

- **Dikkat:** Yatağı kapılardan geçirirken dikkatli olun.
- **Dikkat:** Yatağı taşımadan önce güç kablosunun, yatak başlığında bulunan güç kablosu tutucusunda sarılı halde saklandığından emin olun.

Aksesuarlar

Ürün Numarası	Açıklama	Ağırlık
P9625	Anestezi ekranı (artık kullanılmıyor)	1,45 kg (3,2 lb)
P9620	Kolçak (artık kullanılmıyor)	3,22 kg (7,1 lb)
P35745	Baldır destekleri, teleskopik (çıkarılabilir)	3,31 kg (7,3 lb)
P3705	Baldır desteği ve kol	2,90 kg (6,4 lb)
P3612TPA	Konfor yastığı	4,45 kg (9,8 lb)
P7834	Örtüler, Medline/Proxima	0,17 kg (0,4 lb)
P3623	Foley kanca kiti	0,37 kg (0,8 lb)
P451	Ayak destek çubuğu - yalnızca yükseltilebilir model	2,40 kg (5,3 lb)
P7625	Tam bacak destekleri, sabit	1,90 kg (4,2 lb)
P7634	Tam bacak destekleri, teleskopik	3,63 kg (8,0 lb)
P3617	Yatak başlığı - ahşap (modern)	8,30 kg (18,3 lb)
P3629	Yatak başlığı (üfleme kalıplı)	3,99 kg (8,8 lb)
P933617	Yatak başlığı - ahşap (FreedomHill™ koleksiyonu)	9,07 kg (20,0 lb)
P923617	Yatak başlığı - ahşap (LibertyHill™ koleksiyonu)	10,89 kg (24,0 lb)
P278	Alet tepsisi (yalnızca yükseltilebilir model)	2,27 kg (5,0 lb)
P159	ISS ofset çubuğu	0,45 kg (1,0 lb)
P158	ISS transfer direği	1,2 kg (2,6 lb)
P3613	Doğum çubuğu	3,95 kg (8,7 lb)
P27605	Oksijen tüpü tutucu	1,74 kg (3,8 lb)
P5362	Tutuculu kumanda sistemi kiti	0,41 kg (0,9 lb)
P222101	Sabit Serum Askısı (B ile C model yataklar)	1,8 kg (4,4 lb)
P2217	Standart Serum Askısı	1,09 kg (2,4 lb)
P7925D120	Prosedür lambası	Yok
P53120120	Ray - Stow and Go™ ayak bölümü	Yok
P17073001	Askı - Stow and Go™ ayak bölümü	Yok

Ürün Numarası	Açıklama	Ağırlık
SA1528	Çarşaflar, V kesimli, tek parça	0,45 kg (1,0 lb)
SA4585	Çarşaflar, V kesimli, iki parça	0,45 kg (1,0 lb)
SA1529	Çarşaflar, düz kenarlı, tek parça	0,45 kg (1,0 lb)
SA4586	Çarşaflar, düz kenarlı, iki parça	0,45 kg (1,0 lb)
P3627	Kılıf, baş bölümü, düz kenarlı	0,77 kg (1,7 lb)
P3628	Kılıf, baş bölümü, V kesimli	0,77 kg (1,7 lb)
P3630	Kılıf, ayak bölümü, V kesimli	0,50 kg (1,1 lb)
P3631	Kılıf, ayak bölümü, düz kenarlı	0,50 kg (1,1 lb)
P3730	Kılıf, ayak bölümü yükseltme kiti, U kesimli	20,4 kg (45,0 lb)
P3731	Kılıf, ayak bölümü yükseltme kiti, V kesimli	20,4 kg (45,0 lb)
P3574	Baldır desteği, çıkarılabilir	1,5 kg (3,2 lb)
P3616	Baldır destekleri, takılı (artık kullanılmıyor)	4,1 kg (9,0 lb)
P3618	Kumanda sistemi	0,36 kg (0,8 lb)
P3619	Şilte, kama (artık kullanılmıyor)	1,36 kg (3,0 lb)
P1983A01	İtme kolları	0,82 kg (1,8 lb)
P3733	Hat düzenleyici	0,36 kg (0,8 lb)
P3732	Sabit Serum Askısı	1,59 kg (3.5 lb)

Anestezi Ekranı - P9625 (Artık Kullanılmıyor)

Çerçevenin tabanı şilte ve çerçeve arasında kayar. Ekran yatağın iki tarafına da konulabilir.

Maksimum güvenli çalışma yükü 2,3 kg'dır (5 lb).



UYARI:

Yaralanmayı veya ekipman hasarını önlemeye yardımcı olmak için bu **uyarıları** dikkate alın:

- **Uyarı:** Hastanın anestezi ekranını kavramadığından emin olun.
- **Uyarı:** Anestezi ekranına hiçbir şey takmayın.

Kolçak - P9620 (Artık Kullanılmıyor)

Kolçak, çerçeve ve şilte arasında yer alır. Yastıklar temizlemek için çıkarılabilir.

Maksimum güvenli çalışma yükü 14 kg'dır (30 lb).



Baldır Destekleri - P3705 ve P35745

P3705 baldır destekleri, kolay erişim için ayak desteğine kalıcı olarak takılmıştır. Çıkarılabilir P35745 baldır desteği (gösterilmemiştir) teleskopik yükseklik ayarına sahiptir ve tamamen kaplıdır; P7625C ve P7634C tam bacak destekleriyle aynı şekilde monte edilir (bkz. sayfa 32).

Levye (P3705A gösterilmiştir)

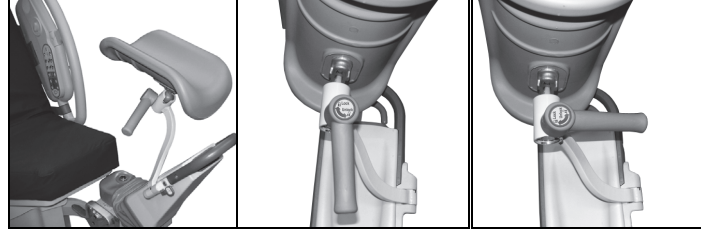

Kilit açık

Kilitli



UYARI:

Yaralanmayı veya ekipman hasarını önlemeye yardımcı olmak için bu **uyarıları** dikkate alın:

- **Uyarı:** Kullanmadan önce baldır desteklerinin yerine tam olarak oturduğundan emin olun.
- **Uyarı:** Baldır desteklerini ayarlarken ellerinizi sıkışma ve temas noktalarından uzak tutun.

Kullanmak Üzere Ayarlamak İçin

1. Mafsallı şilteyi katlayın.
2. Ayak desteklerini tamamen yukarı ve dışa doğru döndürün.
3. Kilitleme mandalını çekin ve baldır desteğini dik pozisyonda olacak şekilde döndürün. Baldır destekleri dik pozisyonda olduğunda kilitlenir.
4. Baldır desteğini levyeyi kullanarak ayarlayın.
 - Baldır desteğinin kilidini açmak için levyeyi ayak ucuna doğru 1/4 tur döndürerek çekin. Kilitlemek için levyeyi baş ucuna doğru 1/4 tur döndürerek itin.

NOT:

Basınç noktalarını kontrol edin ve uygun ayarlamaları yapın. **UZUN BOYLU HASTALAR** için desteği aşağı doğru açlandırın. **KISA BOYLU HASTALAR** için desteği yukarı doğru açlandırın.

Maksimum güvenli çalışma yükü 27 kg'dır (60 lb).

Konfor Yastığı - P3612TPA

Konfor yastığı şiltenin üstüne yerleştirilir ve şiltenin köşelerine sıkıştırılarak sabitlenir. Saklamak için kıvrılarak küçük bir rulo haline getirilir. Bu yastık, 25,4 mm (1 inç) yüksek yoğunluklu viskoelastik köpük içerir ve tüm Affinity™ modellerinde 4 inç ve 5 inç şiltelere uygundur.

Tek Kullanımlık Huni Örtü - P7834

Yatağın ucu çıkarıldığında huni örtü, sıvı küvetine sıkıştırılır. Örtü, hasta yatağa yatmadan önce yumuşak ve emici yüzeyi hastaya doğru su geçirmez tarafı ise aşağı doğru olacak şekilde alt çarşafın üzerine yerleştirilmelidir.

Foley Kanca Kiti - P3623

Bu kit, doğum tutamağının yakınına, yatak çerçevesinin her iki tarafına monte edilebilir.

Maksimum güvenli çalışma yükü 4,5 kg'dır (10 lb).



Ayak Destek Çubuğu - P451

Bu çubuk, hekim (veya doğum uzmanı) için kullanışlı bir ayak desteği sağlar ve yalnızca yükseltilebilir modeller içindir.

Maksimum güvenli çalışma yükü 68 kg'dır (150 lb).



NOT:

Ayak Destek Çubuğu, Stow and Go™ Ayak Bölümü seçeneğine sahip Affinity™ 4 Doğum Yatağında bulunmaz.

Tam Bacak Destekleri - P7625 ve P7634

Her iki bacak desteği de bilyalı mafsallı ve çekme kollarıyla desteklenir. P7634 teleskopiktir.

Kullanmak Üzere Ayarlamak İçin

1. Hastanın bacaklarını desteklere yerleştirmeden önce hastanın bacakları ayak bölümündeyken ayak bölümünü elektrikle en alçak konuma indirin.
2. Tam bacak desteklerinin her ikisi de hem sağda hem solda kullanılabilir.
3. Bacak desteklerini takmak için çubuğu, ayak bölümünün çatala takıldığı noktada bulunan çelik soketlere yerleştirin.
4. Soketlere sokun ve desteğin kilitleme sesini duyana kadar çevirin.
5. Siyah topuz içeriye, hastaya doğru bakacak şekilde destekleri döndürün ve topuzu gevşek bırakın.
6. Daha iri yapılı hastalarda siyah topuzu hastadan uzağa, dışarıya doğru döndürün.
7. Hastanın bacaklarını desteklere yerleştirin.
8. Dizlerini dışa doğru döndürerek pozisyonu ayarlayın.
9. Siyah topuzu sıkıştırın.
10. *Ayak Yukarı* kumandasını iterek popliteal boşluğu doldurmak için ayak bölümünü elektrik gücüyle yükseltin. Hastanın bacakları tamamen desteklenmelidir.
11. Ayak bölümünü çıkarın.
12. Ayak desteklerini yatağın merkezinden yukarı ve dışa doğru döndürün.



NOT:

Basınç noktalarını kontrol edin ve uygun ayarlamaları yapın.

UZUN BOYLU HASTALAR için desteği aşağı doğru açlandırın. **KISA BOYLU HASTALAR** için desteği yukarı doğru açlandırın.

Maksimum güvenli çalışma yükü 27 kg'dır (60 lb).

Yatak Başlıkları - P3617, P3629, P923617 ve P933617

P3629 üfleme kalıplı yatak başlığı, beş adet ahşap kaplama laminant seçeneği ve iki adet renkli laminant seçeneğiyle temin edilir. P3617 modern ahşap yatak başlığı ve P933617 FreedomHill™ ahşap yatak başlıkları, açık renk ve orta koyulukta meşe görümlü seçeneklerle temin edilir. P923617 LibertyHill™ ahşap yatak başlığı, kiraz ve koyu kiraz renkli seçeneklerle temin edilir. Ahşap yatak başlıklarının tümü, tüm ahşap kaplamalarla mevcuttur.

Alet Tepsisi - P278

Alet tepsisi, obstetrik doğum sonrası prosedürlerin uygulanma sürecini optimize etmek için tasarlanmıştır. Bu alet tepsisi, yükseltilebilir ve kaydırılabilir ayak bölümleriyle uyumludur.

Konum

Alet tepsisi ayak bölümü çatalında yatağın ayak bölümünde bulunur.



UYARI:

Uyarı: Alet tepsisi yalnızca tıbbi ekipmanlar içindir. Alet tepsisinin üzerine çıkmayın veya oturmayın. Bebeği alet tepsisinin üzerine oturtmayın. Fiziksel yaralanma ortaya çıkabilir.

Maksimum güvenli çalışma yükü 11 kg'dır (25 lb).

NOT:

Alet Tepsisi, Stow and Go™ Ayak Bölümü seçeneğine sahip Affinity™ 4 Doğum Yatağında bulunmaz.



İnfüzyon Destek Sistemi (ISS) - P158 ve P159

P158 transfer direği ve P159 ofset çubuğu, infüzyon destek cihazlarının yerleştirilmesini sağlar ve baş bölümünün her iki tarafında bulunabilir.

Maksimum güvenli çalışma yükü 18 kg'dır (40 lb).

Doğum Çubuğu - P3613

Ek destek için doğum çubuğu, oturma ve ayak minderlerinin arasındaki bacak desteği soketlerine takılır.

Ayarlamak İçin

- Çubuğu yükseltmek veya alçaltmak için Ayak kumandalarını kullanın. Çubuk farklı pozisyonlar ve farklı amaçlar için her iki yönde kullanılabilir.

Maksimum güvenli çalışma yükü 45 kg'dır (100 lb).



Oksijen Tüpü Tutucu - P27605

Oksijen tüpü tutucu, çerçeveye dikey pozisyonda takılır. Bir standart (E boyutu) oksijen tüpünü tutar.

Maksimum güvenli çalışma yükü 14 kg'dır (30 lb).

Tutuculu Kumanda Sistemi Kiti - P5362, P3618 (Artık Kullanılmıyor)

Bu kit içerisinde yatak yüksek/alçak, baş yukarı/aşağı ve ayak yukarı/aşağı işlevlerini kontrol etmek için bir kumanda sistemi ve tutucu bulunur. Tutucu, yatak yan korkuluğuna takılır.

Kumanda sistemini ve kablosunu kullanmadığınız zamanlarda veya yatağı taşıırken sakladığınızdan emin olun.

Etkinleştirmek için: Uygun kumandalara basın.



Sabit Serum Askısı - P222101

Sabit Serum Askısı, baş ucu çerçevesine monte edilir. Askı, yatağın her iki tarafına kayar ve ilave serum torbalarının ve pompaların monte edilmesini sağlar. P222101, D model yataklarda kullanılamaz.

Maksimum güvenli çalışma yükü 11 kg'dır (25 lb).

Yerleştirmek İçin

1. Serum askısını yatak başlığının arkasındaki saklanmış pozisyonundan kaldırın ve dik olarak yerleştirin.
2. Askının yerine oturduğundan ve kilitlendiğinden emin olun.
3. Askının üst bölümünü istenilen yüksekliğe alın. Serum askısı kullanım için hazırdır.

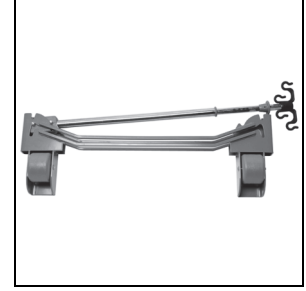

Saklamak İçin

1. Serum askısının üst bölümünü kavrayarak tutun. Üstteki halkayı aşağı doğru itin ve üst askı bölümünü alt askı bölümüne indirin.
2. Serum askısının alt bölümünü kaldırın ve askıyı yatak başlığının arkasındaki saklama pozisyonuna doğru indirin. Askılar, yatak çerçevesinde bulunan saklama yuvalarında durmalıdır.



DİKKAT:

Dikkat: Serum askısına monte edilen infüzyon pompalarının doğrudan hareketli baş bölümünün yolu üzerinde olmadığından emin olun. Baş bölümü mafsallama işleminin engellenmesine yol açabilir.

Prosedür Lambası - P7925D120

Bu lamba, denge için iki adet kitleme tekerleği olan dört ayaklı bir tabana monte edilmiştir. Kaymasız, gölgesiz, doğru renkte ışık sağlayacak şekilde tasarlanmıştır.

Ray ve Askı - P53120120 ve P17073001

Ekipman rayı (P53120120) ve braketli askı (P17073001), Affinity™ 4 Doğum Yatağı, Stow and Go™ ayak bölümü içindir.

Çarşaf lar—SA1528, SA4585, SA1529 ve SA4586

Çarşaf seti; yastık kılıfı, üst ve geçirmeli alt çarşaf lardan oluşur. Ayrıca iki parçalı alt set ayrı olarak mevcuttur. Affinity™ Yatak hasta tarafından kullanılmadan önce çarşaf lar şilte üzerine serilmelidir.

Kılıflar (Baş ve Ayak) - P3628, P3627, P3630 ve P3631

Baş Bölümü Kılıfı

Baş bölümü kılıfı, yıpranmayı ve yırtılmayı önlemek ve sıvılardan korunmak için yalnızca şiltenin baş bölümüne yerleştirilir.

Ayak Bölümü Kılıfı

Ayak bölümü kılıfı, yıpranmayı ve yırtılmayı önlemek ve sıvılardan korunmak için yalnızca şiltenin ayak bölümüne yerleştirilir.



Numara	Açıklama
P3627	Kılıf, baş bölümü, düz kenarlı
P3628	Kılıf, baş bölümü, V kesimli
P3630	Kılıf, ayak bölümü, düz kenarlı
P3631	Kılıf, ayak bölümü, V kesimli

Kılıf Yükseltme Kitleri - P3730 ve P3731

Bu yükseltme kitleri, yükseltilebilir Affinity™ 4 Doğum Yatağından "Stow and Go™" ayak bölümüne yükseltme imkanı sağlar. P3730, U kesimli kılıf için olup P3731, V kesimli kılıf içindir.

İtme Kolları - P1983A01

İtme kolları yatağın baş ucunda bulunur ve yatağı hareket ettirmek için kullanılır.

Saklanan Pozisyondan Çıkarma

Yerine oturana kadar itme kollarını yukarı doğru çekin.



Saklamak İçin



UYARI:

Uyarı: Taşıma kollarını indirirken hastanın veya hasta bakıcının ellerinin hareket yolunda olmadığından emin olun. Yaralanmaya neden olabilir.

- İtme kollarını kilitli konumdan çıkarmak için yukarı kaldırın.
- İtme kollarını yatağın merkezine saklama pozisyonuna doğru taşıyın.

Hat Düzenleyici - P3733



UYARI:

Uyarı: Yaralanmayı ve/veya ekipman hasarını önlemeye yardımcı olmak için şu uyarıları dikkate alın:

- **Uyarı:** Hat Düzenleyiciyi ventilatör devreleri için kullanmayın.
- **Uyarı:** Aseptik hatların aseptik olmayan hatlardan ayrı tutulmaması çapraz kontaminasyona neden olabilir.
- **Uyarı:** Hat Düzenleyicinin üzerine kablolar asmayın.
- **Uyarı:** Hat Düzenleyiciyi kullanırken hatların sıkışmış veya bükülmüş olmadığından ve yatak mafsalları ile hasta hareketi için yeterli pay bırakıldığından emin olmak için hatları izleyin.
- **Uyarı:** Hastayı aktarmadan önce Hat Düzenleyiciden gelen hatları kaldırmamanız halinde hasta yaralanabilir veya ekipman hasar görebilir.
- **Uyarı:** Yatağı taşımak için hat düzenleyiciyi kullanmayın.
- **Uyarı:** Hat düzenleyicinin içindeki hatları tutmak için bant kullanmayın.

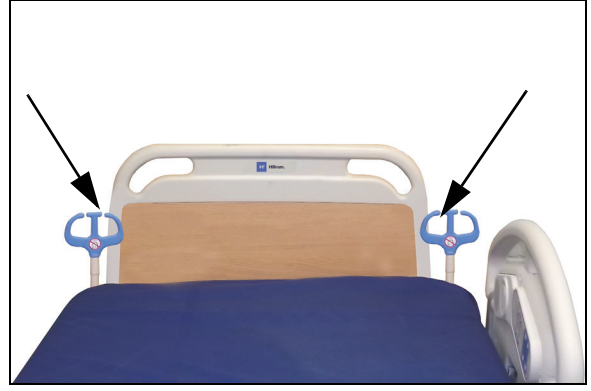

Yatağın baş ucunun her iki yanında birer Hat Düzenleyici bulunur. Hat Düzenleyici, hatların (örn. serum infüzyon hatları, emme hatları, oksijen hatları vb.) mafsallı çerçeveden uzakta bir arada tutulmasına yardımcı olur. Hat Düzenleyici esnek olması sayesinde her yöne eğilebilir.

Hat düzenleyicide aşağıdakilerden bir set bulunabilir:

- 1/8 inç çapında 4 izleme hattı
- 1/2 inç çapında 2 emme hattı
- 3/8 inç çapında 2 oksijen hattı
- 1/4 inç çapında 8 serum infüzyon hattı
- 3/8 inç çapında 1 besleme tüpü

Sabit Serum Askısı - P3732

Sabit Serum Askısı seçeneği, torbaları ve iki adede kadar serum pompasını destekleyen bir serum askısından oluşur. Serum askısı, yatak başlığının köşesinin yanındaki yatak çerçevesine takılır. Serum askısı 18 kg'a (40 lb) kadar ağırlığı taşıyabilir. Kancalar 1,1 kg (2,5 lb) taşıyabilir.



UYARI:

Yaralanmayı ve/veya ekipman hasarını önlemeye yardımcı olmak için şu uyarıları dikkate alın:

- **Uyarı:** 18 kg (40 lb) serum askısı veya 1,1 kg (2,5 lb) kanca ağırlık kapasitesini aşmayın.
- **Uyarı:** Tıbbi ekipmanı yalnızca serum askısının alt bölümüne takın.



DİKKAT:

Dikkat: Serum askısına monte edilen infüzyon pompalarının doğrudan hareketli baş bölümünün yolu üzerinde olmadığından emin olun. Ekipman hasarı oluşabilir.

İnfüzyon pompalarını serum askısının **alt** kısmına monte ettiğinizden emin olun.

Yerleştirmek İçin

1. Serum askısını yatak başlığının arkasındaki saklanmış pozisyonundan kaldırın ve dik olarak yerleştirin.
2. Askının yerine oturduğundan ve kilitlendiğinden emin olun.
3. Askının üst bölümünü istenilen yüksekliğe alın. Serum askısı kullanım için hazırdır.

Saklamak İçin:



UYARI:

Yaralanmayı ve/veya ekipman hasarını önlemeye yardımcı olmak için şu uyarıları dikkate alın:

- **Uyarı:** Serum askısını indirirken hastanın ellerinin hareket yolunda olmadığından emin olun.
 - **Uyarı:** Serum askısının üst bölümünü alçaltırken serbest bırakma topuzunu çekmeden önce askının üst bölümünü daima kavrayarak tutun.
1. Serum askısının üst bölümünü kavrayarak tutun. Üstteki halkayı aşağı doğru itin ve üst askı bölümünü alt askı bölümüne indirin.
 2. Serum askısının alt bölümünü kaldırın ve askıyı yatak başlığının arkasındaki saklama pozisyonuna doğru indirin. Askı, yatak çerçevesinde bulunan saklama yuvasında durmalıdır.
 3. Serum askısını uzatırken veya geri çekerken üst bölümü tuttuğunuzdan emin olun.



DİKKAT:

Dikkat: Yatağı hareket ettirmek için yalnızca yatak başlığı kollarını veya itme kollarını kullanın. Ekipman hasarı oluşabilir. Yatağı hareket ettirmek için serum askılarını kullanmayın; yalnızca yatak başlığını veya itme kollarını kullanın.



Temizlik ve Dezenfeksiyon



UYARI:

Yaralanmayı ve/veya ekipman hasarını önlemeye yardımcı olmak için şu **uyarıları** dikkate alın:

- **Uyarı:** Elektrikli ekipmanlarda elektrik çarpması riski vardır. Tesis protokollerinin izlenmemesi, ölümle veya ciddi yaralanmalarla sonuçlanabilir.
- **Uyarı:** Yatağın güç kaynağı ile bağlantısını kesin ve temizleme veya bakım işleminden önce kilitleme anahtarlarını etkinleştirin.
- **Uyarı:** Silme malzemesini birden fazla adım için veya birden fazla üründe tekrar kullanmayın.
- **Uyarı:** Zararlı temizlik çözeltileri, temas halinde ciltte döküntüye ve/veya tahrişe yol açabilir. Ürün etiketinde ve Güvenlik Veri Sayfasında (SDS) bulunan üretici talimatlarını izleyin.
- **Uyarı:** Yetersiz temizlik prosedürleri hastalara veya hasta bakıcılara zarar verebilir.
- **Uyarı:** Malzemeleri doğru şekilde kaldırın ve taşıyın. Bükmeyin ve gerekirse yardım isteyin. Malzemeleri yataktan kaldırmak için yatağın doğru yükseklikte olduğundan emin olun.
- **Uyarı:** Şilte örtüsü yırtılırsa veya kesilirse yüzeyi değiştirin.
- **Uyarı:** Onaylanmamış temizlik çözeltilerinin kullanılması, hastanın zarar görmesine neden olabilecek ürün hasarına yol açabilir.
- **Uyarı:** Yatak elektronik bileşenlerine sıvı dökülmesi, tehlike oluşturabilir. Sıvı dökülürse yatağın fişini çekin ve kullanım dışı bırakın. Normal kullanımda görülenin dışında yatağa sıvı döküldüğünde derhal aşağıdakileri yapın:
 - a. Yatağın güç kaynağı bağlantısını kesin.
 - b. Hastayı yataktan kaldırın.
 - c. Yatak sistemine dökülen sıvıyı temizleyin.
 - d. Bakım ekibinin tüm sistemin bakımını yapmasını sağlayın.
 - e. Tamamen kurumadan, test etmeden ve çalıştırma için güvenli olduğu sonucuna varmadan yatağı yeniden kullanıma almayın.



DİKKAT:

Ekipman hasarını önlemeye yardımcı olmak için şu **dikkat** ibarelerine uyun:

- **Dikkat:** Yatağı buharla veya tazyikli su ile yıkamayın. Basınç ve aşırı nem, yatağın koruyucu yüzeylerine ve elektrikli bileşenlerine zarar verebilir.
- **Dikkat:** Sert temizleyiciler/deterjanlar, güçlü yağ çıkarıcılar, toluen, ksilen veya aseton gibi çözücüler kullanmayın ve bulaşık ovma süngeri kullanmayın (Yumuşak kıllı bir fırça kullanabilirsiniz).
- **Dikkat:** Çamaşır suyunu birincil günlük temizleyiciniz/dezenfektanınız olarak kullanmayın.
- **Dikkat:** Temizlik ve dezenfeksiyon işleminden önce ayak bölümünü tamamen uzatın.

Öneriler

Uygun temizlik ve dezenfeksiyon için personele eğitim verilmelidir.

Eğitmen talimatları dikkatle okumalı ve **eğitim alan kişinin** eğitimi sırasında ilgili talimatları izlemelidir. Eğitim alan kişi için aşağıdakiler geçerlidir:

- Talimatları okumak ve soru sormak için kendisine yeterli zaman tanınmalıdır.
- Eğitmenin gözetimi altında ürünü temizlemeli ve dezenfekte etmelidir. Bu işlem sırasında ve/veya sonrasında eğitmen, eğitim alan kişinin kullanım talimatlarına göre farklılıklarını düzeltmelidir.

Eğitmen, eğitim alan kişi yatağı talimatlara göre temizleyip dezenfekte edebileceğine kadar eğitim alan kişiyi gözetip denetlemelidir.

Hill-Rom, yatağı ve şilteyi ilk hasta kullanımından önce, farklı hastalarda kullanım arasında ve hastanın uzun süre kaldığı zamanlarda düzenli olarak temizleyip dezenfekte etmenizi önermektedir.

Hastane ortamında kullanılan iyodofor ve çinko oksit pomat gibi bazı sıvılar kalıcı lekelerle neden olabilir. Geçici lekeleri hafif nemli silme beziyle kuvvetli bir şekilde silerek çıkarın.

Temizlik ve Dezenfeksiyon

Temizlik ve dezenfeksiyon birbirinden tamamen farklı işlemlerdir. **Temizlik**, görünen ve görünmeyen kirlerin ve kontaminantların fiziksel olarak uzaklaştırılmasıdır. **Dezenfeksiyon** mikroorganizmaları öldürmeyi amaçlar.

Aşağıdaki Tablo 1'de dezenfeksiyona yönelik ilişkili temas süresiyle birlikte kullanım için onaylanmış temizleyiciler/dezenfektanlar özetlenmektedir.

Tablo 1: Onaylı Temizleyiciler/Dezenfektanlar

Temizleyici/Dezenfektan	Rutin Temizlik ve Dezenfeksiyon için Önerilir	Clostridium Difficile'e (C.Diff) Karşı Dezenfeksiyon için Önerilir	Islaklığı Koruyun (Dezenfeksiyon Temas Süresi)
Wex-Cide™ Germicidal Detergent kullanıma hazır	Evet	Hayır	10 dakika
Virex® II 256	Evet	Hayır	10 dakika
OxyCide® Daily Disinfectant Cleaner	Evet	Evet	3 dakika
Oxivir® Tb	Evet	Hayır	10 dakika
CaviCide®	Evet	Hayır	3 dakika
Clorox HealthCare® Bleach Germicidal Cleaner kullanıma hazır	Hayır*	Evet	5 dakika
Clorox HealthCare® Bleach Germicidal Wipes	Hayır*	Evet	3 dakika

*Birincil temizleyici/dezenfektan olarak çamaşır suyu önerilmez.

Çamaşır suyu kullanımından önce ve sonra dezenfektan kalıntılarını gidermek için musluk suyuyla ıslatılmış yeni veya temiz bir bez/mendil kullanın.

Ayrıntılı temizlik adımlarını uygularken lütfen aşağıdakileri dikkate alın:

- Silme bezi olarak yeniden kullanılabilir veya tek kullanımlık mikrofiber bez ya da Clorox HealthCare® Bleach Germicidal Wipe önerilir.
- Görünür şekilde kirlendiğinde silme bezini mutlaka değiştirin.
- Adımlar arasında (nokta temizliği, temizlik ve dezenfeksiyon) silme bezini mutlaka değiştirin.
- Her zaman Kişisel Koruyucu Ekipman (PPE) kullanın.
- Yatak pozisyonunu, yan korkulukları, yatak başlığını ve ayaklığı kolay temizlik ve dezenfeksiyon için gereken şekilde ayarlayın.

Yatağı Temizlik ve Dezenfeksiyon için Hazırlama

- a. Ayak bölümünü uygunsuzsa tamamen uzatın.
- b. Yatağın güç bağlantısını kesin.

ADIM 1: Temizlik

- a. Gerekirse ilk önce onaylı temizleyici/dezenfektan ile ıslatılmış bir silme bezi kullanarak yataktan ve şilteden görünür kiri uzaklaştırın (bkz. "Tablo 1: Onaylı Temizleyiciler/Dezenfektanlar", sayfa 39).
 - Dikiş yerlerine ve kir birikebilecek diğer alanlara özellikle dikkat edin.
 - Sertleşmiş kiri gevşetmek için yumuşak kıllı bir fırça kullanılabilir.
 - Kiri temizlemek için gerektiği kadar silme bezi kullanın.

NOT:

İstenirse görünür kiri gidermek için baş ve ayak kılıfları yıkanabilir. Bkz. "Yıkama Kılavuzları", sayfa 41.

Görünmeyen kirleri uzaklaştırmaya geçmeden önce tüm alanlardan tüm görünür kiri uzaklaştırmanız önemlidir.

- b. Onaylı temizleyici/dezenfektan ile ıslatılmış yeni veya temiz bir silme bezi ile sıkıca bastırarak yatağın ve şiltenin tüm yüzeylerini silin. Gerekli oldukça yeni veya temiz bir silme bezi kullanın. Aşağıdaki ürünlerin temizlendiğinden emin olun:
 - Yan Korkuluklar
 - Yatak Başlığı
 - Yatak başlığı ile şilte ve yan korkuluklar ile şilte arasındaki alanlar
 - Üst çerçeve
 - Temel çerçeve
 - Güç kablosu
 - Hasta kumanda sistemi (elle tutulan uzaktan) ve kumanda sistemi kablosu
 - Aksesuarlar
 - Şilte: üst ve alt
- c. Aşağıdakileri hasar açısından inceleyin:
 - Üst şilte örtüsü
 - Alt şilte örtüsü ve şilte tespit çıkıtları
 - Fermuar bölümü
- d. Hasarlı parçalar şiltenin değiştirilmesini gerektirebilir.

ADIM 2: Dezenfeksiyon

- a. Onaylı temizleyici/dezenfektan ile ıslatılmış yeni veya temiz bir silme bezi ile hafifçe bastırarak önceden temizlenmiş yatağın tüm dış yüzeylerini silin.
- b. Tüm yüzeylerin **belirtilen temas süresi** boyunca **temizleyici/dezenfektan ile ıslak kaldığından** emin olun. Gerekirse yüzeyleri yeni veya temiz bir silme beziyle **yeniden ıslatın**. Temas süresi için bkz. "Tablo 1: Onaylı Temizleyiciler/Dezenfektanlar", sayfa 39.

NOT:

Başka bir temizleyici/dezenfektan ile birlikte çamaşır suyu kullanılıyorsa çamaşır suyu uygulamasından önce ve sonra dezenfektan kalıntısını gidermek için musluk suyuyla ıslatılmış yeni veya temiz bir bez/mendil kullanın.

Yatağı Kullanıma Hazırlama

- a. Şiltede hava keseleri varsa oturma bölümünün altındaki iki hortumu bağlayın.
- b. Oturma bölümünün altındaki iki şilte tespit çıkıtlarını sabitleyin.
- c. Yatağın fişini uygun bir elektrik prizine takın.

Yıkama Kılavuzları

Yıkama, Affinity™ 4 baş ve ayak kılıfları için bir **ön temizlik** adımı olarak kullanılabilir. Kılıfları yıkayın, ardından Temizlik ve Dezenfeksiyon talimatlarını izleyin. Kılıfları aşağıda belirtildiği gibi makinede yıkayın:

1. Baş ve ayak kılıflarını şilteden çıkarın.
2. Kılıfları tesis protokolüne göre makinede yıkayın.
3. Kılıfları temiz suda iyice durulayın.
4. Kılıfları kurutmak için kurutma makinesinde **en düşük** sıcaklık ayarını kullanın. Yüksek sıcaklıkları **kullanmayın**.
5. Temizlik ve Dezenfeksiyon talimatlarına uyun. Bkz. "Temizlik ve Dezenfeksiyon", sayfa 38.

Ahşap Bileşenlerin Bakımı

Hoş görünümü ve sıcaklığı nedeniyle yataklarda ahşap kullanımı tercih edilmiştir. Tüm Hill-Rom™ ahşap ürünlerinde aşınma, lekelenme, ıslanma ve yanmaya karşı dayanıklılığı sağlayan reçine esaslı macun ve cila kullanılmıştır. Birçok dezenfektan/temizleyici, yüksek konsantrasyonda kullanılırsa boyalı veya cilalı yüzeyde "yumuşatma" etkisine sahiptir. Seyreltilmiş amonyak, hafif deterjanlar ve seyreltilmiş çamaşır suyu çözeltileri kullanılabilir. Yüzeyi hafif nemli bir bezle sildikten sonra kuru bir bezle tekrar silin. Yüzeyde hiçbir zaman ıslak bez kullanılmamalıdır. Yüzey üzerine dökülen herhangi bir sıvı derhal silinmelidir. Yüzey üzerinde gözetimsiz olarak herhangi bir sıvının bulunması cilaya zarar verebilir. Cilanın korunması için sıvı tipi mobilya cilası kullanılmasını öneririz. Ayda bir cilalayın ve yüzeydeki fazla cilayı yumuşak, kuru bir bezle silin. Suyun zarar vermesini önlemek için herhangi bir çentik veya çiziyi tamir ettirin.

Şilte Bakımı ve Örtme

Doğru örtme tekniği, şilte ömrünü korumak için önemlidir. Örtüler su geçirmez olmalıdır. Hill-Rom doğum öncesi ve doğum örtüsü, doğum sürecinde yatağın alt üç bölümünü etkili bir biçimde örter. Hastanın altında bulunan yastık veya havlular sıvının örtü kenarlarına ulaşmasını önler. Bu koruyucu, şiltenin sıvı almasını önlerken çarşafı da temiz ve kuru tutar.

NOTLAR

Standart OB paketleri ve kağıt örtüler çarşafı kuru tutmaz.

Şilte malzemelerinin sürekli ıslanması, yıpranmayı hızlandırır ve bunun sonucu şilte contaları zarar görür. Bu da sıvıların minderlere sızmasına neden olur.

Şiltenin kullanım ömrünü uzatmak için Hill-Rom kılıflarının kullanılması önerilir.

Hatalı örtme ve temizleme prosedürlerinden kaynaklanan şilte hasarı garanti kapsamına girmez.

Şiltenin üzerine çarşaf sermeden yatağa hasta yatırılmamalıdır.

Aşağıdaki ürünler Herculite Laboratory tarafından test edilmiş ve **üreticinin önerdiği seyreltmeye göre kullanıldığında** Dartex® kumaşları üzerinde zararlı bir etkisinin olmadığı saptanmıştır.

Marka	Tip	Üretici
A33	Kuaterner	Airwick
Absolute	Kuaterner	Walton-March
Beaucoup®	Fenolik	Huntington
Blue Chip	Kuaterner	S.C. Johnson
Coverage 256	Kuaterner	Vestal
El Dorado Plus	Kuaterner	Puritan/Churchill
Elimstaph	Kuaterner	Walter G. Legge
Forward DC	Kuaterner	S.C. Johnson
Frenklin Sentine	Kuaterner	Purex
Galahad®	Fenolik	Puritan/Churchill
Hi-Tor®	Kuaterner	Huntington
Insurance	Kuaterner	Vestal

Marka	Tip	Üretici
LPH	Fenolik	Vestal
Matar®	Fenolik	Huntington
Omega	Kuaterner	Airwick
Quanto®	Kuaterner	Huntington
Sanikleen	Kuaterner	West Chemical
Sanmaster III	Kuaterner	Service Master
Surfacide™	Kuaterner	Walton-March
Tri-Quat	Kuaterner	Vestal
Vesphene® II	Fenolik	Vestal
Virex®	Kuaterner	S.C. Johnson
Deep Purple	Yok	Yok
Betagone	Yok	Yok

Koruyucu Bakım



UYARI:

Uyarı: Affinity™ 4 Doğum Yatağının bakımı yalnızca tesis tarafından yetkilendirilen kişiler tarafından yapılmalıdır. Yetkisiz kişiler tarafından yapılan bakım, yaralanmaya veya ekipman hasarına neden olabilir.

Affinity™ 4 Doğum Yatağı etkili bir bakım programı gerektirir. Joint Commission sertifikası için yıllık koruyucu bakım yapmanızı öneririz. PM, Joint Commission gerekliliklerini karşılamanın yanı sıra Affinity™ 4 Doğum Yatağının kullanım ömrünü uzatabilir. Kullanım dışı kalma sürelerini kısaltmak ve hastanın rahatlığını sağlamak için iki etkili yol, kayıtları doğru tutmak ve Affinity™ 4 Doğum Yatağının bakımını yapmaktır. Koruyucu bakım programı için bkz. Affinity™ 4 Doğum Yatağı Servis Kılavuzu (195826).

Bu belgede belirtilenlerin dışındaki servis bilgileri ve/veya teknik bilgiler için Affinity™ 4 Doğum Yatağı Servis Kılavuzu (195826) belgesine bakın.

Hizmet Dışı Bırakma ve Atma Talimatları

Müşteriler tıbbi cihazların ve aksesuarların güvenli bir şekilde atılmasına ilişkin tüm federal, bölgesel, yerel ve/veya eyalete ait yasa ve yönetmeliklere uymalıdır. Emin olmadığı durumlarda cihaz kullanıcısı, güvenli atma protokolleriyle ilgili rehberlik için öncelikle Hill-Rom Teknik Destek birimi ile iletişime geçmelidir.

- Bu ürünün güvenli bir şekilde kullanılmasını ve atılmasını sağlamak için yatağı hizmet dışı bırakırken oluşabilecek yaralanmaların olası nedenlerine ilişkin olarak servis kılavuzunda verilen tüm ilgili uyarıları dikkate alın.
 - Hizmet dışı bırakmadan önce yatağın fişinin çekildiğinden her zaman emin olun.
- Yatak ve aksesuarları, diğer hizmet dışı bırakma işlemlerinden önce kullanım talimatlarında açıklanan şekilde temizlenmeli ve dezenfekte edilmelidir.
- Hizmet dışı bırakılan yatak veya aksesuar hala kullanıma uygunsuzsa Hill-Rom, yeniden kullanılabilirliği için hizmet dışı bırakılan yatağın ve aksesuarların yardım kuruluşlarına bağışlanmasını önerir.
- Hizmet dışı bırakılan yatak veya aksesuar kullanıma uygun değilse Hill-Rom, yatağın servis kılavuzunda verilen talimatlara uygun şekilde sökülmesini önerir. Hill-Rom, varsa geri dönüşüm veya atma işleminden önce tüm yağ ve hidrolik sıvılarının üründen çıkarılmasını önerir.
- Bir ürünü hizmet dışı bırakırken daima tüm yerel ve ulusal yönetmelikleri ve tesis protokollerini kontrol edin ve bunlara uyun.



Aküler geri dönüştürülmelidir. Çevre ve sağlık açısından tehlikeli olabilecek maddeler içeren aküleri asla atmayın.



Elektronik bileşenler, plastikler ve metaller gibi diğer bileşenler birçok yerel yetki alanında geri dönüştürülebilir. Hill-Rom, yerel olarak geri dönüştürülecek tüm bileşenlerin geri dönüştürülmesini önermektedir.

Geri dönüştürülemeyen bileşenler, standart atık atma prosedürleri aracılığıyla bertaraf edilebilir.

Beklenen Kullanım Ömrü

Önerilen önleyici bakım işlemlerinin gerçekleştirilmesi koşuluyla Affinity™ 4 Doğum Yatağının normal kullanım ömrü 8 yıldır. Bununla birlikte belirli bileşenlerin kullanım ömrü daha kısadır ve yatağın beklenen kullanım ömrüne ulaşması için bu bileşenler değiştirilmelidir. Bunlar aşağıda listelenmiştir:

- Yatak bataryalarının beklenen kullanım ömrü asgari 2 yıldır.
- Şiltelerin beklenen kullanım ömrü 5 yıldır.

Sorun Giderme



UYARI:

Uyarı: Affinity™ 4 Doğum Yatağında sorun giderme, yalnızca tesisin yetkilendirdiği personel tarafından yapılmalıdır. Yetkili olmayan personel tarafından sorunun giderilmesi kişisel yaralanmaya veya ekipman hasarına neden olabilir.

Güç Kesintisi

Aşağıdaki durumlarda güç kesintisi ortaya çıkabilir:

- Yatak güç kablosu AC elektrik prizinden çekildiğinde.
- Elektrik kesintisi ortaya çıktığında.
- Yatak sigortalarından biri attığında.

Güç kesintisi sırasında yatak, yedek akü ile çalışabilir. Bkz. "Yedek Akü", sayfa 18.

Her zaman yan korkuluk üzerindeki akü şarj durumunu kontrol edin. Yatak, akünün tükenmiş ve yatağın uygun güç kaynağına bağlanmamış olması nedeniyle çalışmıyor olabilir.

Teknik Özellikler

Ürün Kimliği

Ürün Numarası	Açıklama
P3700B	Affinity™ 4 Doğum Yatağı, Stow and Go™ Geri Çekilebilir Ayak Bölümüne sahiptir
P3700C	Affinity™ 4 Doğum Yatağı, güncellenmiş ayak bölümü
P3700D	Affinity™ 4 Doğum Yatağı, taşıma kollarına sahiptir
P3700E	Affinity™ 4 Doğum Yatağı, EN 60601-1 3.1 baskısı ve IEC 60601-2-52 ile uyumlu

Teknik Özellikler

Özellik	Boyut
Genel Uzunluk (maksimum)	229 cm (90 inç) (B ila C model yataklar) 234 cm (92 inç) (D model ve daha yeni yataklar)
Tekerlek tamponlarından oturma bölümündeki aralığa kadar olan uzunluk	157 cm (61 7/8 inç)
Oturma bölümündeki aralıktan yatağın sonuna kadar olan uzunluk	71 cm (28 1/8 inç)
Maksimum Genişlik (yan korkuluklar saklanmış)	91 cm (36 inç)
Maksimum Genişlik (yan korkuluklar yukarıda)	99 cm (39 inç)
Maksimum Yatak Başlığı Yüksekliği	132 cm (52 inç)
Maksimum Yan Korkuluk Yüksekliği (şilte hariç)	37,47 cm (14¾ inç)
Minimum Yatak Altı Boşluğu	Stow and Go™ ayak bölümleri için 13 cm (5 inç), 7,62 cm (3 inç)
Dingil Mesafesi	127 cm (50 inç) x 74 cm (29 inç)
Yatak Genişliği	89 cm (35 inç)
Yatak Uzunluğu	198 cm (78 inç)
Şilte Kalınlığı (baş/oturma)	12,7 cm (5 inç)
Şilte Kalınlığı (ayak)	8,9 cm (3,5 inç)
Sökülebilir Güç Kablosu, IEC 320/arayüz	US, 213 cm (84 inç) / uluslararası, 248,9 cm (98 inç)
Tekerlek Boyutu	15 cm (6 inç) veya 20 cm (8 inç)
Baş Bölümü Eğilme Derecesi (maksimum)	63°
Oturma Bölümü Eğilme Derecesi (maksimum)	15°
Yatak Yükseklik Aralığı (Yükseltilebilir ayak bölümü)	48,3-85,7 cm (19,0-33,75 inç)
Yatak Yükseklik Aralığı (Stow and Go™ ayak bölümü)	49,5-85,7 cm (19,5-33,75 inç)
Yatak Yükseklik Aralığı (Şilte ile yükseltilebilir)	60,9-98,4 cm (24,0-38,75 inç)
Yatak Yükseklik Aralığı (Şilte ile Stow and Go™)	62,2-98,4 cm (24,5-38,75 inç)
Eğimli pozisyon (maksimum)	8°
Yatak Kaldırma kapasitesi (güvenli çalışma yükü) ^a	227 kg (500 lb)
Maksimum hasta ağırlığı	213 kg (470 lb)
Ayak Bölümü Kaldırma kapasitesi (maksimum)	181 kg (400 lb)
Baş Bölümü Kaldırma kapasitesi (maksimum)	91 kg (200 lb)
Maksimum Oturma Bölümü Yüksekliği (Eğimli pozisyon)	102 cm (40 inç)

a. Yatak kaldırma kapasitesine (güvenli çalışma yükü) şilteler, yatak başlığı, hasta ağırlığı, yatak üzerindeki aksesuarlar veya ekipmanlar, hasta bakıcı ağırlığı ve yatağı paylaşan tüm ziyaretçiler dahildir.

Yatak Boyutları (bkz. "Teknik Özellikler", sayfa 45)

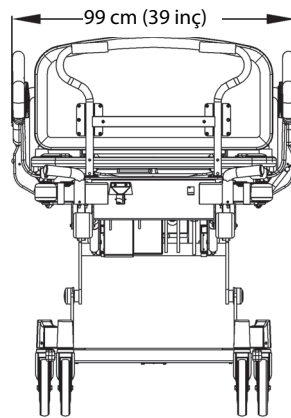
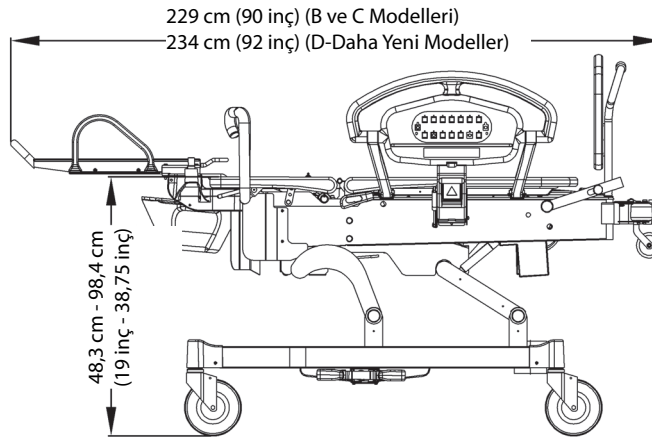
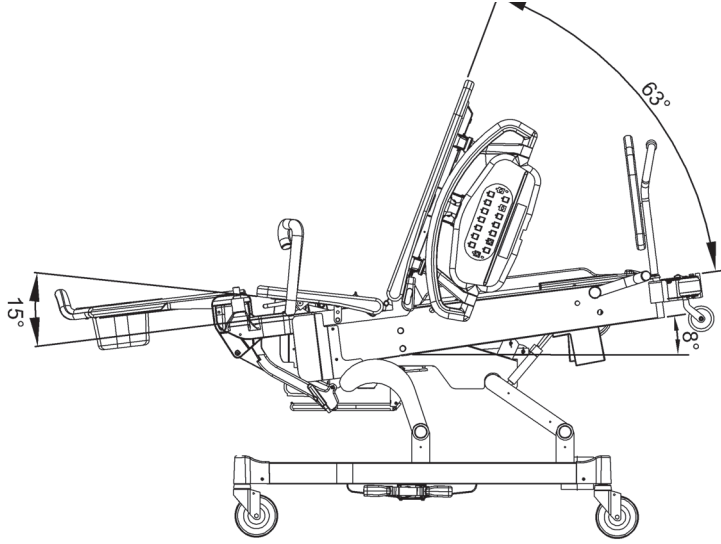

u025_10_202

Taşıma ve Saklama için Çevre Koşulları

Koşul	Aralık
Sıcaklık	-40°C (-40°F) ila 70°C (158°F)
Bağıl nem	%95, yoğuşmasız
Basınç	500 hPa ila 1060 hPa

Kullanım için Çevre Koşulları

Koşul	Aralık
Sıcaklık	15°C (59°F) ila 40°C (104°F) ortam sıcaklığı
Bağıl nem aralığı	%10 ila %85, yoğuşmasız
Yükseklik	Yüksekliğin 3000 m'den (9842,5') az olduğu bir yerde çalışmak üzere tasarlanmış elektrikli tıbbi ekipman

Elektrik Şebekesi Gereklilikleri

Koşul	Aralık
Anma gerilimi	100 V AC/120 V AC/230 V AC
Güç/giriş	5 A/4 A/2 A
Frekans	50/60 Hz

Sigorta Teknik Özellikleri

Koşul	Aralık
Hava sistemi (isteğe bağlı) sigortası (R297AAXXX altında Seri Numaralı yataklar)	2 A, 250 V~, 5 x 20 mm, UL 198G Hızlı Tepkili
Akü sigortası	10 A, 32 V~, ATO
Ana elektrik şebekesi sigortası (100 V yatak modeli)	5 A, 125 V~, 5 x 20 mm, UL 198G Slo-Blo® veya eşdeğeri
Ana elektrik şebekesi sigortası (120 V yatak modeli)	4 A, 125 V~, 5 x 20 mm, UL 198G Slo-Blo® veya eşdeğeri
Ana elektrik şebekesi sigortası (230 V yatak modeli)	2 A, 250 V~, 5 x 20 mm, IEC127 Sayfa III, Zaman Gecikmeli, yüksek kesme kapasitesi

Yatak Ağırlığı

Koşul	B ve C Model Yataklar	D ve E Model Yataklar
Yatak ağırlığı: Yalnızca çerçeve ve plastik yatak başlığı dahildir	210 kg (464 lb) (Yükseltilebilir) 485 lb (220 kg) (Stow and Go)	217 kg (480 lb) (Yükseltilebilir) 511 lb (232 kg) (Stow and Go)
Şilte-oturma bölümü ve ana şilte	11 kg (25 lb) (köpük şilte) 12 kg (26 lb) (havalı şilte)	11 kg (25 lb) (köpük şilte) 12 kg (26 lb) (havalı şilte)

Uygulanan Parçalar (IEC 60601-1'e uygun olarak)

Yan Korkuluklar	Yatak Başlığı
Ayak bölümü: yükseltilebilir ve Stow n Go	Doğum tutamakları
Şilte	Doğum çubuğu
Takılı baldır desteği	Çıkarılabilir teleskopik baldır desteği
Çıkarılabilir teleskopik olmayan baldır desteği	Çıkarılabilir teleskopik bacak desteği
Çıkarılabilir teleskopik olmayan bacak desteği	Kolçak

Hemşire Çağrısı Bağlantı Gereklilikleri

Hemşire Çağrısı bağlantı gereksinimleri hakkında bilgi almak için bkz. *SideCom™ İletişim Sistemi Tasarım ve Uygulama Kılavuzu (DS059)*.

Sınıflandırma ve Standartlar

P3700 Affinity™ 4 Doğum Yatağı, ekipman sınıflandırmalarına ve aşağıdaki standartlara göre tasarlanmış ve üretilmiştir.

Teknik ve Kalite Güvence Standartları	25 Mayıs 2020'ye kadar 93/42/EEC sayılı Direktif 26 Mayıs 2020'den itibaren 2017/745 sayılı Yönetmelik (AB) 2012/19/EU sayılı WEEE Direktifi 2011/65/EU sayılı RoHS Direktifi ISO ve EN ISO 13485 ISO ve EN ISO 14971 1907/2006 sayılı REACH Direktifi
H297AA4665 üzeri Seri Numaraları ve O218AA ile başlayan Seri Numaralarına kadar	IEC ve EN 60601-1 (2. Baskı) UL 60601-1: 2006 IEC ve EN 60601-2-38 + A1 CAN/CSA C22.2 No. 601.1-M90 + A1 ve A2
- O079AA altı Seri Numaraları	IEC ve EN 60601-1-2 (2. Baskı) CAN/CSA-C22.2 No. 60601-1-2:03 + A1
- O078AA üzeri Seri Numaraları	IEC ve EN 60601-1-2 (3. Baskı) CAN/CSA-C22.2 No. 60601-1-2:2007
O219AA ve S360AA ile başlayan Seri Numaraları arasında Seri Numaralarına sahip P3700E yataklar	IEC ve EN 60601-1 (Baskı 3.0) IEC ve EN 60601-2-52 IEC ve EN 60601-1-2 (3. Baskı) IEC ve EN 60601-1-6: 2010 IEC ve EN 62366 CAN/CSA C22.2 No. 60601.1: 2008
S361AA ile başlayan Seri Numaralarından sonra gelen Seri Numaralarına sahip P3700E yataklar	IEC ve EN 60601-1 (Baskı 3.1) IEC ve EN 60601-2-52 + Düzeltme 1 IEC ve EN 60601-1-6: 2010 + Düzeltme 1 IEC ve EN 62366 + Düzeltme 1 CAN/CSA C22.2 No. 60601.1-14
- T242AA ile başlayan Seri Numaralarına kadar	IEC ve EN 60601-1-2 (3. Baskı) CAN/CSA-C22.2 No. 60601-1-2-08
- T242AA ile başlayan Seri Numaralarından sonra	IEC ve EN 60601-1-2 (4. Baskı) CAN/CSA-C22.2 No. 60601-1-2:16
EN 60601-1 için Ekipman Sınıflandırması	Sınıf I donanım, dahili enerji ile çalışan donanım

Uygulanan Parçada Elektrik Çarpmasına Karşı Koruma Derecesi	B tipi
93/42/EEC sayılı Direktife göre sınıflandırma	Sınıf I
Su Girişine Karşı Koruma Derecesi	IPX2 - P3700 model versiyonları B ile D IPX4 - P3700E Affinity™ 4 yataklar
Yanıcı Anestetik Karışımların Varlığına Karşı Koruma Derecesi	Yanıcı anestetiklerle kullanılmaz
Çalıştırma Şekli	Aralıklı yüklemeye sürekli çalışma, 3 dakika AÇIK/27 dakika KAPALI
Ses Basıncı Seviyeleri	≤ 52 dBA - en yüksek zaman ağırlıklı ses seviyesi (taşıma, mafsallama ve yüzey şişirme/söndürme modları hariç) ≤ 65 dBA - en yüksek zaman ağırlıklı ses seviyesi (taşıma, mafsallama ve yüzey şişirme/söndürme modları hariç).
Uygulama Ortamları	Akut Tedavi, LDR (Doğum Öncesi, Doğum, İyileşme) veya LDRP (Doğum Öncesi, Doğum, İyileşme, Doğum Sonrası) uygulama ayarları. Genel hastane yatağı olarak kullanılmak üzere tasarlanmamıştır.
Yanabilirlik Kuralları	Önerilen tüm destek yüzeyleri, yürürlükteki ABD, Kanada ve Avrupa yanabilirlik şartnamelerine uygundur.

Elektromanyetik Emisyon Kılavuzu



DİKKAT:

Dikkat: Bu cihaz, IEC 60601-1-2'ye göre tüm elektromanyetik uyumluluk gerekliliklerini karşılar. Kullanıcının yetersiz elektromanyetik bağışıklık nedeniyle sorun yaşaması ihtimal dahilinde değildir. Ancak elektromanyetik bağışıklık her zaman görelidir ve standartlar öngörülen kullanım ortamlarına dayalıdır. Kullanıcı, cihaz davranışı ile ilgili alışılmamış bir durumla karşılaşarsa ve söz konusu davranış, özellikle radyo ya da TV vericileri, cep telefonları veya elektrocerrahi ekipmanı yakınında kullanımla ilişkili ve aralıklı olarak ortaya çıkıyorsa bu elektromanyetik parazit göstergesi olabilir. Böyle bir durumda kullanıcı parazit yapan ekipmanı bu cihazdan uzaklaştırmayı denemelidir.



UYARI:

Uyarı: P3700 Affinity™ 4 Doğum Yatağı, diğer ekipmanların yanında veya bunlarla üst üste kullanılmamalıdır. Yanında veya üst üste kullanılması gerekiyorsa P3700 ve diğer elektrikli ekipmanların tasarlanan şekilde çalıştıklarından emin olun.

P3700 yatağın diğer elektronik cihazların yakınında kullanıldıklarında doğru şekilde çalıştığından emin olun. Taşınabilir ve mobil radyo frekansı (RF) iletişim ekipmanları, elektrikli ekipmanları etkileyebilir.

**UYARI:**

Uyarı: Taşınabilir RF iletişim ekipmanı (anten kabloları ve harici antenler gibi çevre birimleri de dahil olmak üzere), üretici tarafından belirtilen kablolar dahil P3700 Affinity™ 4 Doğum Yatağının herhangi bir parçasına 30 cm'den (12 inç) daha yakın kullanılmamalıdır. Ekipman performansı etkilenebilir.

Bu cihazın üreticisi tarafından iç bileşenlerin yedek parçası olarak satılan transdüser ve kablolar haricinde belirtilenlerin dışında aksesuar, transdüser ve kabloların kullanımı yüksek emisyonlara veya P3700 yatağın Bağışıklığının azalmasına sebep olabilir.

Elektrikli tıbbi ekipmanlar için elektromanyetik uyumluluk (EMC) açısından özel önlemler alınması ve bu ekipmanların aşağıdaki tablolarda verilen EMC bilgilerine göre kurulup kullanıma alınmaları gerekir.

Kılavuz ve Üretici Beyanı: Elektromanyetik Emisyonlar		
P3700 Affinity™ 4 Doğum Yatağı, aşağıda belirtilen elektromanyetik ortamlarda kullanıma yöneliktir. Müşteri veya kullanıcı, ürünün bu tür bir ortamda kullanıldığını emin olmalıdır.		
Emisyon Testi	Uygunluk	Elektromanyetik Ortam; Kılavuz
RF Emisyonları CISPR 11	Grup 1	P3700 Affinity™ 4 Doğum Yatağı, RF enerjisini yalnızca dahili işlevleri için kullanır. Bu yüzden RF emisyonları düşüktür ve yakındaki elektronik ekipmanda parazite yol açması beklenmez.
RF Emisyonları CISPR 11	Sınıf A	P3700 Affinity™ 4 Doğum Yatağı, evler ve konut olarak kullanılan binalara güç sağlayan kamuya ait düşük gerilimli güç kaynağı şebekesine doğrudan bağlı tesisler dışındaki tüm tesislerde kullanım için uygundur.
Harmonik Emisyonlar IEC 61000-3-2	Sınıf A	
Gerilim Dalgalanmaları/ Titrek Emisyonlar IEC 61000-3-3	Uygun	

Elektromanyetik Bağışıklık Kılavuzu

Kılavuz ve Üretici Beyanı: Elektromanyetik Bağışıklık			
P3700 Affinity™ 4 Doğum Yatağı, aşağıda belirtilen elektromanyetik ortamlarda kullanıma yöneliktir. Müşteri veya kullanıcı, ürünün bu tür bir ortamda kullanılmasını sağlamalıdır.			
Bağışıklık Testi	EN ve IEC 60601-1-2 Test Düzeyi	EMC Uygunluk Düzeyi	Elektromanyetik Ortam; Kılavuz
Elektrostatik Deşarj (ESD) IEC 61000-4-2	±6 kV Temas ±8 kV Hava (bkz. Not 1) ±8 kV Temas ±15 kV Hava (bkz. Not 2)	±6 kV Temas ±8 kV Hava (bkz. Not 1) ±8 kV Temas ±15 kV Hava (bkz. Not 2)	Zemin ahşap, beton veya seramik olmalıdır. Zemin sentetik malzeme ile kaplıysa bağıl nem en az %30 olmalıdır.
Elektriksel Hızlı Geçici Rejim/ Patlama IEC 61000-4-4	±2 kV; Güç Kaynağı Hatları için (bkz. Not 1) 5 kHz Tekrar Frekans ±2 kV; Güç Kaynağı Hatları için (bkz. Not 2) 100 kHz Tekrar Frekans	±2 kV; Güç Kaynağı Hatları için (bkz. Not 1) 5 kHz Tekrar Frekans ±2 kV; Güç Kaynağı Hatları için (bkz. Not 2) 100 kHz Tekrar Frekans	Elektrik şebekesi güç kalitesi; tipik ticari ortamda veya hastane ortamında kullanılanla aynı olmalıdır.
Dalgalanma IEC 61000-4-5	±1 kV hatlardan hatlara ±2 kV hatlardan toprağa	±1 kV hatlardan hatlara ±2 kV hatlardan toprağa	Elektrik şebekesi güç kalitesi; tipik ticari ortamda veya hastane ortamında kullanılanla aynı olmalıdır.
Güç Frekans Manyetik Alanları IEC 61000-4-8	3 A/m (bkz. Not 1) 30 A/m (bkz. Not 2)	3 A/m (bkz. Not 1) 30 A/m (bkz. Not 2)	Elektrik şebekesi güç kalitesi; tipik ticari ortamda veya hastane ortamında kullanılanla aynı olmalıdır. Girişler 5,5 Vrms değerinden büyük olduğunda hoparlör sistemine zarar verebilir.
Güç Kaynağı Hatlarında Gerilim Düşmeleri, Kısa Süreli Kesintiler ve Değişmeler IEC 61000-4-11 (bkz. Not 1 ve Not 3)	<%5 U_T (U_T 'de >%95 düşme; 0,5 döngü için) <%40 U_T (U_T 'de %60 düşme; 5 döngü için) <%70 U_T (U_T 'de %30 düşme; 25 döngü için) <%5 U_T (U_T 'de %95 düşme; 5 saniye için)	<%5 U_T (U_T 'de >%95 düşme; 0,5 döngü için) <%40 U_T (U_T 'de %60 düşme; 5 döngü için) <%70 U_T (U_T 'de %30 düşme; 25 döngü için) <%5 U_T (U_T 'de %95 düşme; 5 saniye için)	Elektrik şebekesi güç kalitesi; tipik ticari ortamda veya hastane ortamında kullanılanla aynı olmalıdır. P3700 Affinity™ 4 Doğum Yatağı kullanıcısının şebeke güç kesintileri sırasında çalışmaya devam etmesi gerekiyorsa Affinity™ 4 Doğum Yatağının kesintisiz güç kaynağından veya aküden çalıştırılması önerilir.
Gerilim Düşmeleri IEC 61000-4-11 (bkz. Not 2 ve Not 3)	0°, 45°, 90°, 135°, 180, 225°, 270° ve 315°'de (tek fazlı elektrik şebekesi ekipmanı için) %0 U_T ; 0,5 döngü için; %0 U_T ; 1 döngü için %70 U_T , 25/50 Hz ve 30/60 Hz döngüler için	0°, 45°, 90°, 135°, 180, 225°, 270° ve 315°'de (tek fazlı elektrik şebekesi ekipmanı için) %0 U_T ; 0,5 döngü için; %0 U_T ; 1 döngü için %70 U_T , 25/50 Hz ve 30/60 Hz döngüler için	
Voltaj Kesintiler IEC 61000-4-11 (bkz. Not 2 ve 3)	%0 U_T , 250/50 Hz ve 300/60 Hz döngüler için	%0 U_T , 250/50 Hz ve 300/60 Hz döngüler için	

Kılavuz ve Üretici Beyanı: Elektromanyetik Bağışıklık - Devamı			
P3700 Affinity™ 4 Doğum Yatağı, aşağıda belirtilen elektromanyetik ortamlarda kullanıma yöneliktir. Müşteri veya kullanıcı, ürünün bu tür bir ortamda kullanılmasını sağlamalıdır.			
Bağışıklık Testi	EN ve IEC 60601-1-2 Test Düzeyi	EMC Uygunluk Düzeyi	Elektromanyetik Ortam; Kılavuz
İletilen RF IEC 61000-4-6	3 Vrms (%80 AM) 150 KHz ila 80 MHz (bkz. Not 1)	3 Vrms (%80 AM) 150 KHz ila 80 MHz (bkz. Not 1)	Elektromanyetik saha incelemesiyle belirlendiği üzere sabit RF vericilerinden kaynaklanan alan kuvvetleri, her frekans aralığındaki uygunluk düzeyinden daha az olmalıdır (bkz. Not 5). Bu sembole işaretlenmiş ekipmanların yakınında parazit oluşabilir.
Yayılan RF IEC 61000-4-3	3 Vrms (%80 AM) 150 KHz ila 80 MHz (CISPR-11'e göre ISM Bantlarında 6 Vrms) (bkz. Not 2)	3 Vrms (%80 AM) 150 KHz ila 80 MHz (CISPR-11'e göre ISM Bantlarında 6 Vrms) (bkz. Not 2)	
	3 V/m 80 MHz ila 2500 MHz (bkz. Not 1)	3 V/m 80 MHz ila 2500 MHz (bkz. Not 1)	
	3 V/m 80 MHz ila 2700 MHz (bkz. Not 2)	3 V/m 80 MHz ila 2700 MHz (bkz. Not 2)	
<p>Not 1: Gösterilen ilgili bilgiler, EN/IEC 60601-1-2'nin 3. Baskısı ile ilişkilidir ve T242AA ile başlayan ve bu numaraya kadar seri numaralarına sahip tüm P3700 Affinity™ 4 üniteleri için geçerlidir.</p> <p>Not 2: Gösterilen ilgili bilgiler, EN/IEC 60601-1-2'nin 4. Baskısı ile ilişkilidir ve T242AA ile başlayan ve bu numaradan sonra gelen seri numaralarına sahip tüm P3700E Affinity™ 4 üniteleri için geçerlidir.</p> <p>Not 3: U_T test düzeyinin uygulanmasından önceki AC şebeke gerilimidir.</p> <p>Not 4: Bu ilkeler her durum için geçerli olmayabilir. Elektromanyetik yayılım; yapılardan, nesnelere ve insanlardan kaynaklanan emme ve yansıma olaylarından etkilenir.</p> <p>Not 5: Telsiz (cep telefonu/kablosuz) telefonlar ve kara mobil radyolar, amatör radyo, AM ve FM radyo yayını ve TV yayını için baz istasyonları gibi sabit vericilerden kaynaklanan alan kuvvetleri teorik olarak doğrulukla tahmin edilemez. Sabit RF vericilerden kaynaklanan elektromanyetik ortamı değerlendirmek için bir elektromanyetik saha incelemesi düşünülmelidir. P3700 Affinity™ 4 yatağın kullanıldığı konumdaki ölçülen alan kuvveti, yukarıdaki geçerli RF uygunluk düzeyini aşarsa P3700 Affinity™ 4 yatak gözlemlenerek normal çalıştığı doğrulanmalıdır. Anormal performans gözlemlenirse P3700 Affinity™ 4 yatağın yerinin veya yönünün değiştirilmesi gibi ek önlemler gerekli olabilir.</p>			

Radio Frekansı Kablosuz İletişim Ekipmanından Kaynaklanan Yakınlık Alanlarına BAĞIŞIKLIK						
Yukarıdaki tabloda gösterildiği gibi Yayılan RF IEC 61000-4-3'e ek olarak T242AA'dan sonra gelen seri numaralarına sahip P3700E Affinity™ 4 Doğum Yatakları aşağıdaki tabloda belirtildiği şekilde test edilmiştir.						
Test Frekans (MHz)	Bant (MHz)	Servis	Modülasyon	Maksimum Güç (W)	Mesafe (m)	Bağışıklık Test Düzeyi (V/m)
385	380-390	TETRA 400	Darbe modülasyonu 18 Hz	1,8	0,3	27
450	430-470	GMRS 460, FRS460	FM \pm 5 kHz sapma 1 kHz sinüs	2	0,3	28
710	704-787	LTE Bandı 13, 17	Darbe modülasyonu 217 Hz	0,2	0,3	9
745						
780						
810	800-960	GSM 800/900 TETRA 800, iDEN 820, CDMA 850, LTE Bandı 5	Darbe modülasyonu 18 Hz	2	0,3	28
870						
930						
1720	1700-1990	GSM 1800; CDMA 1900; GSM 1900; DECT; LTE Bandı 1,3, 4, 25; UMTS	Darbe modülasyonu 217 Hz	2	0,3	28
1845						
1970						
2450	2400-2570	Bluetooth WLAN, 802.11 b/g/n, RFID	Darbe modülasyonu 217 Hz	2	0,3	28
5240	5100-5800	WLAN 802.11 a/n	Darbe modülasyonu 217 Hz	0,2	0,3	9
5500						
5785						

Taşınabilir ve Mobil RF İletişim Ekipmanları ile P3700 Affinity™ 4 Doğum Yatağı arasında bırakılması Önerilen Ayırma Mesafeleri			
P3700 Affinity™ 4 Doğum Yatağı, yayılan RF bozulmalarının kontrol altında olduğu elektromanyetik ortamlarda kullanıma yöneliktir. P3700 ürününün müşterisi veya kullanıcısı, iletişim ekipmanının maksimum çıkış gücüne göre aşağıda önerildiği üzere P3700 ile taşınabilir ve mobil RF iletişim ekipmanları (vericiler) arasında bırakılması gereken minimum mesafeyi koruyarak elektromanyetik parazitini önlenmesine yardımcı olabilir.			
Vericinin nominal maksimum çıkış gücü, W	Vericinin frekansına göre ayırma mesafesi, m		
	150 kHz ila 80 MHz $d = 1,2\sqrt{P}$	80 MHz ila 800 MHz $d = 1,2\sqrt{P}$	800 MHz ila 2,5 GHz $d = 1,2\sqrt{P}$
0,01	0,12	0,12	0,23
0,1	0,38	0,38	0,73
1	1,2	1,2	2,3
10	3,8	3,8	7,3
100	12	12	23
Maksimum çıkış gücü yukarıdaki listede yer almayan alıcılar için metre (m) cinsinden önerilen ayırma mesafesi d , vericinin frekansına uygulanabilir denklem kullanılarak hesaplanabilir; burada P, verici üreticisine göre vericinin vat (W) cinsinden maksimum çıkış gücü değeridir. NOT 1: 80 MHz ve 800 MHz'de daha yüksek frekans aralığı için ayırma mesafesi geçerlidir. NOT 2: Bu ilkeler her durum için geçerli olmayabilir. Elektromanyetik yayılım; yapılardan, nesnelere ve insanlardan kaynaklanan emme ve yansıma olaylarından etkilenir.			

