



Hillrom™

Pôrodná posteľ Affinity™ 4

Návod na použitie
Výrobné číslo P3700



145173 REV 6

ZOZNAM PRVKOV POSTELE QUICK VIEW™

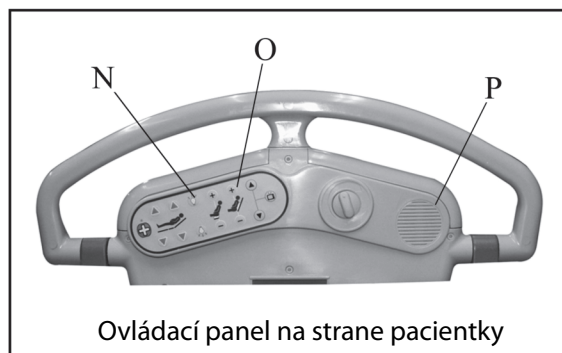
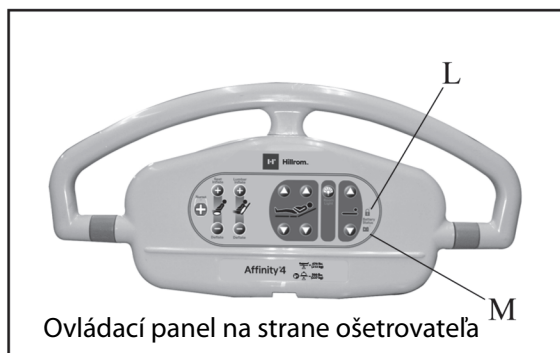

Položka	Popis	Položka	Popis
A	Matrac s klinovým alebo oblým výrezom	I	Páka na úpravu polohy Trend-Like o 8°
B	Nožná časť zdvíhacieho, vkladacieho typu Stow and Go™ alebo zasúvacieho typu ^a	J	Páka na uvoľnenie postranného držadla
C	Opierky na lýtka EasyGlide™	K	Odnímateľné záhlavie
D	Opierky na chodidlá OneStep™	L	Indikátor zablokovania
E	Nádržka na tekutiny	M	Indikátor batérie
F	Stredový pedál brzdenia a uvedenia do pohybu	N	Ovládanie osvetlenia na postrannom držadle (voliteľná súčasť)
G	Skladacie pôrodné rúčky	O	Systém na prívod vzduchu (voliteľná súčasť)
H	Uvoľňovacia páčka na poskytnutie prvej pomoci	P	Komunikačné zariadenie na postrannom držadle (voliteľná súčasť)

a. Zasúvacia verzia už nie je k dispozícii.

REVÍZIA

© 2020 Hill-Rom Services, Inc. VŠETKY PRÁVA VYHRADENÉ.

PATENTY/PATENT hillrom.com/patents

Na výrobok sa môže vzťahovať jeden alebo viac patentov. Pozri na vyššie uvedenej internetovej adrese. Spoločnosti Hill-Rom sú majiteľmi európskych, amerických a iných patentov, ako aj patentov čakajúcich na schválenie.

Zákonný výrobca: HILL-ROM, INC. 1069 STATE ROUTE 46 E BATESVILLE, IN 47006 USA	Autorizovaný garant pre Austráliu: HILL-ROM PTY LTD UNIT 4.01, 2-4 LYONPARK ROAD MACQUARIE PARK NSW 2113 TELEFÓN: 1800 650 083
Autorizovaný obchodný zástupca pre Brazíliu: VR MEDICAL – MEDICAL DEVICES IMPORTER & DISTRIBUTOR, LTDA. 391 BATATAES STREET cj 11-13, 8. podlažie SÃO PAULO, SP - BRAZÍLIA CNPJ: 04.718.143/0001-94	Autorizovaný distribútor pre Európsku úniu a dovozca pre EÚ: HILL-ROM SAS B.P. 14 - Z.I. DU TALHOUE 56330 PLUVIGNER FRANCÚZSKO Tel.: +33 (0)2 97 50 92 12

Bez písomného súhlasu spoločnosti Hill-Rom Services, Inc. (Hill-Rom) nesmie byť žiadna časť tohto dokumentu reprodukována alebo prenášaná v akejkoľvek podobe alebo akýmkoľvek prostriedkami, či už elektronickými alebo mechanickými vrátane fotokopírovania a nahrávania, alebo akýmkoľvek informačným alebo vyhľadávacím systémom.

Informácie v tejto príručke sú dôverné a nesmú sa poskytovať tretím osobám bez predchádzajúceho písomného súhlasu spoločnosti Hill-Rom.

Informácie v tejto príručke podliehajú zmenám bez predchádzajúceho upozornenia. Spoločnosť Hill-Rom sa nezaväzuje dopĺňať ani aktualizovať informácie v tejto príručke.

Spoločnosť Hill-Rom si vyhradzuje právo bez upozornenia zmeniť dizajn, parametre a modely. Jedinou zárukou spoločnosti Hill-Rom je výslovná písomná záruka poskytovaná pri predaji alebo prenájme jej výrobkov.

Poznámka pre používateľov a pacientky v EÚ – každý závažný incident, ku ktorému by došlo v súvislosti s týmto zariadením, sa musí nahlásiť výrobcovi a kompetentnému orgánu členského štátu, v ktorom sídli používateľ alebo pacientka.

Táto príručka (145173) bola pôvodne vydaná a dodaná v anglickom jazyku. Zoznam dostupných prekladov získate od technickej podpory spoločnosti Hill-Rom.

Obrázky a označenia produktu sú uvedené výlučne na ilustračné účely. Skutočný produkt a označenie sa môžu líšiť.

Šieste vydanie, 10/2010

Prvý výtlačok v roku 2013

Beaucoup®, Hi-Tor®, Matar®, Quanto® sú registrovanými ochrannými známkami spoločnosti Ecolab, Inc. CaviCide® je registrovanou ochrannou známkou spoločnosti Metrex Research Corp.

Clorox Healthcare® je registrovanou ochrannou známkou spoločnosti Clorox Professional Products Company, Inc.

CSA® je registrovanou ochrannou známkou asociácie Canadian Standards Association, Inc.

Dartex® je registrovanou ochrannou známkou spoločnosti Dartex Coatings Ltd.

Galahad® je registrovanou ochrannou známkou spoločnosti Puritan*/Churchill Chemical Company.

Oxivir® je registrovanou ochrannou známkou spoločnosti Diversey, Inc.

Oxycide® je registrovanou ochrannou známkou spoločnosti EcoLab USA, Inc.

Slo-Blo® je registrovanou ochrannou známkou spoločnosti Littelfuse, Inc.

Surfacide® je registrovanou ochrannou známkou spoločnosti Walton-March, Inc.

Vesphene® II je registrovanou ochrannou známkou spoločnosti Steris, Inc.

Virex® je registrovanou ochrannou známkou spoločnosti Diversey, Inc.

Wex-Cide™ je ochrannou známkou spoločnosti Wexford Labs, Inc.

Affinity™, EasyGlide™, Freedom Hill™, Hillrom™, Liberty Hill™, OneStep™, Point-of-Care™, SideCom™, Stow and Go™ a Quick View™ sú ochrannými známkami alebo registrovanými ochrannými známkami spoločnosti Hill-Rom Services, Inc.

Technickú podporu k produktu alebo ďalšie kópie tejto príručky (145173) získate u svojho distribútora, miestneho zástupcu spoločnosti Hill-Rom alebo na stránke www.Hillrom.com.

Vymeňte túto príručku (145173), ak je poškodená alebo nečitateľná.

Referenčné dokumenty

Návod na používanie pôrodnej postele Affinity™ 4 (195826)

Pôrodná posteľ Affinity™ Four – Pokyny na vybalenie (180987)

POZNÁMKY:

Obsah

Zoznam prvkov postele Quick View™	i
Revízia	ii
Určené použitie	1
Úvod	1
Bezpečnostné informácie	2
Symboly	3
Symboly na produkte	4
Všetky modely Affinity™ 4	4
Modely postelí B až D	5
Modely E a novšie	7
Ovládače bočného zábradlia Point-of-Care™	10
Ovládacie prvky ošetrovateľa	10
Posteľ nahor/nadol	10
Ovládacie prvky blokovania	11
Ovládacie prvky postele pre ošetrovateľa a pacienta	11
Ovládanie bedrového matraca zadnej časti (voliteľná súčasť)	11
Nožná časť	11
Hlavová časť	12
Privolanie sestry (voliteľná súčasť)	12
Ovládanie matraca sedacej časti (voliteľná súčasť)	12
Ovládacie prvky postele pre pacientku	13
Zapnutie/vypnutie televízora (voliteľná súčasť)	13
Funkcie rámu postele	13
Stredový pedál brzdenia a uvedenia do pohybu	13
Automatické naklonenie	14
Uvoľňovacia páčka na poskytnutie prvej pomoci	14
Nádržka na tekutiny	14
Nožná časť (zdvíhacieho alebo zasúvacieho typu)	14
Nožná časť Stow and Go™	16
Opierky na chodidlá OneStep™	17
Záhlavie	17
Infúzny stojan	17

Pôrodné rúčky.....	18
Nočné osvetlenie.....	18
Záložná batéria.....	18
Spánok batérie.....	19
Postranné držadlá.....	19
Funkcia Trend-Like.....	20
Voliteľné funkcie.....	20
Systém na prívod vzduchu.....	20
Sedacia opierka.....	20
Bedrová opierka.....	20
Ovládacie prvky na postranných držadlách.....	21
Ovládacie prvky vstavaného komunikačného systému SideCom™ (voliteľná súčasť).....	21
Vstavané ovládacie prvky v postranných držadlách.....	21
Kolieska.....	21
Opierka na lýtka.....	21
Matrace.....	21
Modely matracov.....	22
Nevzduchový matrac.....	22
Drevené záhlavia.....	22
Polohy pacientok – počas pôrodu.....	22
Vzpriamená poloha/uvolňovacia poloha.....	23
Poloha na boku.....	23
Kľačiaca poloha.....	23
Nadvihnutie nôh pomocou nožného matraca.....	24
Poloha v podrepe s použitím pôrodnej tyče.....	24
Tlačenie s použitím pôrodnej tyče.....	24
Tlačenie s použitím pôrodnej tyče (pomocou opierok na chodidlá).....	24
Tlačenie s použitím opierok na lýtka.....	25
Epidurálna poloha na prístup k chrbtici (prístup z boku).....	25
Epidurálna poloha (prístup v sediacej polohe).....	25
Priama poloha Trend-Like.....	26
Celková anestézia.....	26
Tróniaca poloha (ako na stoličke).....	26
Režim pôrodnej postele.....	26
Režim pôrodného stola.....	27

S použitím opierok na lýtka	27
S použitím opierok na celé nohy	27
Vysoká upravená poloha Trend-Like (pri pôrode a zašívaní)	27
Preprava pacientky	27
Bezpečnostné informácie o preprave	28
Príslušenstvo	29
Anestetická obrazovka – P9625 (už nie je dostupná)	30
Opierka na ramená – P9620 (už nie je dostupná)	30
Opierky na lýtka – P3705 a P35745	31
Podložka na zvýšenie pohodlia – P3612TPA	31
Jednorazová priepustná textília – P7834	31
Súprava hákov Foley – P3623	32
Tyč na chodidlá – P451	32
Opierky na celé nohy – P7625 a P7634	32
Záhlavia – P3617, P3629, P923617 a P933617	33
Podložka na nástroje – P278	33
Podporný systém infúzných zariadení (ISS) – P158 a P159	33
Pôrodná tyč – P3613	33
Držiak na kyslíkovú nádobu – P27605	34
Súprava doplnkového ovládača s držiakom – P5362, P3618 (už nie je dostupná)	34
Stály infúzny stojan – P222101	34
Operačné svetlo – P7925D120	34
Koľajnica a vešiak – P53120120 a P17073001	34
Obliečky – SA1528, SA4585, SA1529 a SA4586	35
Ochranné poťahy (hlavová a nožná časť) – P3628, P3627, P3630 a P3631	35
Aktualizačná súprava ochranného poťahu – P3730 a P3731	35
Rúčky na tlačenie – P1983A01	35
Držiak hadičiek – P3733	36
Stály infúzny stojan – P3732	37
Čistenie a dezinfekcia	38
Odporúčania	38
Čistenie a dezinfekcia	39
Príprava postele na čistenie a dezinfekciu	40
KROK 1: Čistenie	40
KROK 2: Dezinfekcia	40

Príprava postele na používanie	41
Pokyny na pranie	41
Starostlivosť o drevené časti	41
Starostlivosť o matrac a textílie.....	41
Preventívna údržba.....	42
Pokyny na vyradovanie a likvidáciu.....	43
Predpokladaná životnosť	43
Riešenie problémov	44
Výpadok prúdu.....	44
Technické parametre	44
Poučenie o elektromagnetickom žiarení.....	49

URČENÉ POUŽITIE

Pôrodná posteľ Affinity™ 4 je určená pre ženy v reprodukčnom veku pred pôrodom, počas pôrodu a v čase zotavovania alebo pre ženy pred pôrodom, počas pôrodu, v čase zotavovania a po pôrode v rámci akútnej pôrodnej starostlivosti. Nie je určená na použitie ako bežné nemocničné lôžko.

Určení používatelia tohto produktu sú zdravotníci zamestnanci, ktorí sú vyškolení na používanie tohto produktu a ktorí disponujú fyzickými a psychickými schopnosťami potrebnými na prevádzku a ovládanie tohto produktu. Na posteli sú niektoré ovládacie prvky a funkcie určené na použitie pacientkami a ich rodinnými príslušníkmi na základe príslušných pokynov ošetrovateľa. Ak používateľ, ktorému je produkt určený, nedisponuje potrebnými fyzickými alebo psychickými schopnosťami potrebnými na jeho bezpečnú prevádzku a ovládanie, postupujte podľa bezpečnostných postupov nemocničného zariadenia.

Maximálna telesná hmotnosť pacientky je 213 kg (470 lb).

Maximálne povolené zaťaženie postele je 227 kg (500 lb).

Povolené zaťaženie: vrátane matracov, záhlavia postele, telesnej hmotnosti pacientky, všetkého príslušenstva alebo zariadenia na posteli, hmotnosti opatrovateľa a návštevníkov, ktorí si na posteľ sadnú.

Pre tento produkt neexistujú žiadne známe kontraindikácie.

ÚVOD

Tento dokument obsahuje informácie potrebné na bežnú prevádzku pôrodnej postele Affinity™ 4 od spoločnosti Hill-Rom. Predtým, ako začnete používať pôrodnú posteľ Affinity™ 4, si podrobne prečítajte a preštudujte obsah tohto dokumentu. Je dôležité, aby ste si prečítali všetky aspekty týkajúce sa bezpečnosti obsiahnuté v tomto dokumente a postupovali dôsledne podľa nich. Bočnou stranou postele sa myslí bočná strana z pohľadu pacientky ležiacej v posteli na chrbte.

V dokumente sa spomínajú rôzne modely postelí. Model vašej postele je uvedený na štítku so sériovým číslom. Štítok je umiestnený na hlavnom ráme na hlavovom konci postele. Napríklad P3700BXXXX označuje model postele B.



BEZPEČNOSTNÉ INFORMÁCIE



VAROVANIE:

Dodržiavajte všetky **varovania** uvedené v dokumente. V opačnom prípade môže dôjsť k poraneniu osôb alebo poškodeniu zariadenia:

- **Varovanie** – Prečítajte si a oboznámte sa so všetkými **varovaniami** v tomto dokumente a na samotnom zariadení, kým ho začnete používať s pacientkou.
- **Varovanie** – Postupujte podľa pokynov výrobcu.
- **Varovanie** – Aby nedošlo k nebezpečenstvu požiaru nemocničných lôžok, musí personál nemocničného zariadenia postupovať podľa bezpečnostných pokynov uvedených v oznámení *FDA Public Health Notification: Safety Tips for Preventing Hospital Bed Fires (Oznámenie FDA týkajúce sa verejného zdravia: Bezpečnostné rady pri predchádzaní požiarom nemocničných lôžok.* (len USA)
- **Varovanie** – Vyhodnoťte riziko zachytenia a pádu pacientok podľa protokolu zariadenia a pacientky vhodne monitorujte.
- **Varovanie** – Ak je pacientka bez dozoru, posteľ musí ostať v najnižšej možnej polohe.
- **Varovanie** – Dbajte na umiestnenie hadičiek, vedení a posteľnej bielizne mimo pohyblivých častí.
- **Varovanie** – Pri obsluhu postele sa uistite, že ruky pacienta nie sú v dosahu pohyblivých častí.
- **Varovanie** – Počas nastavovania opierok na chodidlá dodržiavajte bezpečnú vzdialenosť od miest pripojenia a kontaktu.
- **Varovanie** – Uistite sa, že zariadenie je v takej polohe, aby ste mohli v prípade potreby rýchlo a bez prekážok odpojiť napájací kábel z hlavného zdroja napájania.
- **Varovanie** – Pri používaní elektrických zariadení môže dôjsť k úrazu elektrickým prúdom. V prípade nerešpektovania protokolov nemocničného zariadenia môže dôjsť k vážnemu poraneniu alebo smrti.
- **Varovanie** – Vypracujte zásady a postupy, ako školiť a vzdelávať zamestnancov v súvislosti s rizikami spojenými s používaním elektrických zariadení.
- **Varovanie** – Nesprávne používanie alebo zaobchádzanie s napájacím káblom môže viesť k jeho poškodeniu. Ak došlo k poškodeniu napájacieho kábla alebo niektorej z jeho častí, okamžite prestaňte základňu používať a obráťte sa na príslušných pracovníkov údržby.
- **Varovanie** – Aby sa znížilo riziko úrazu elektrickým prúdom, posteľ by sa mala pripájať len k elektrickej sieti s ochranným uzemnením.
- **Varovanie** – V prípade, že pochybujete o neporušenosti vonkajšieho ochranného uzemňovacieho vodiča, ovládajte posteľ pomocou vnútorného zdroja elektrickej energie.
- **Varovanie** – Ako náhradný kábel používajte iba napájací kábel od spoločnosti Hill-Rom. Iné napájacie káble neboli preskúmané, či sú v súlade s normami o elektrickej bezpečnosti vzťahujúcimi sa na tento výrobok.
- **Varovanie** – Používajte iba špecifické matrace, súčasti a príslušenstvo od spoločnosti Hill-Rom. Neupravujte posteľový systém bez súhlasu od Hill-Rom.
- **Varovanie** – Dodaná súprava napájacieho kábla a lítium-iónovej batérie sa nesmie používať s iným zariadením ako s modelom pôrodnej postele Affinity™ 4, ku ktorému je pribalená.
- **Varovanie** – Posteľ nepoužívajte v blízkosti horľavých plynov alebo výparov.
- **Varovanie** – Malé deti by sa mali okolo postele pohybovať pod dozorom.
- **Varovanie** – Návštevníci nesmú sedieť na posteli.
- **Varovanie** – Používajte iba kyslíkové prístroje nasadzované na nos, kyslíkové masky alebo prístroje ventilátorového typu. Posteľ nepoužívajte s kyslíkovými stanmi.
- **Varovanie** – Funkcie postele vypínajte pomocou ovládacích prvkov blokovania. Pohyb pacientky alebo neúmyselná aktivácia funkcií postele treťou osobou môže mať za následok poranenie osôb.
- **Varovanie** – Posteľ nepoužívajte, ak niečo nefunguje. Obráťte sa na príslušných pracovníkov údržby.



UPOZORNENIE:

Dodržiavajte všetky **upozornenia** v dokumente, ako aj bezpečnostné informácie uvedené nižšie. V opačnom prípade môže dôjsť k poškodeniu zariadenia:

- **Upozornenie** – Pod posteľou nič neskladujte.
- **Upozornenie** – Používajte iba súčasti a príslušenstvo od spoločnosti Hill-Rom. Posteľový systém neupravujte ani nemeňte bez súhlasu spoločnosti Hill-Rom.

Varovanie California Proposition 65



VAROVANIE:

Varovanie – Tento produkt vás môže vystaviť chemikáliám vrátane olova a di(2-etylhexyl)ftalátu (DEHP), ktoré sú štátu Kalifornia známe tým, že spôsobujú rakovinu a vrodené chyby alebo iné reprodukčné poškodenie. Ďalšie informácie nájdete na stránke www.P65Warnings.ca.gov.

SYMBOLY

Tento dokument obsahuje rôzne typy písma a symboly, ktoré pomáhajú pri čítaní a pochopení obsahu:













- Bežné písmo – uvádzajú sa ním všeobecné informácie.
- **Tučné písmo** – zdôrazňuje slovo alebo vetu.
- **POZNÁMKA:** – oddeľuje špeciálne údaje alebo objasňuje dôležité pokyny.
- VAROVANIE alebo UPOZORNENIE





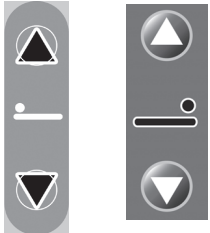





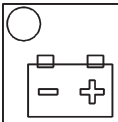

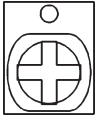





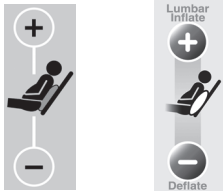

- VAROVANIE označuje situácie alebo úkony, ktoré môžu ovplyvniť bezpečnosť pacienta alebo používateľa. Ignorovaním varovania môže dôjsť k poraneniu pacienta alebo používateľa.
- UPOZORNENIE označuje špecifické postupy alebo opatrenia, ktoré sa musia rešpektovať, aby sa predišlo poškodeniu prístroja.



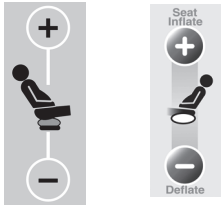

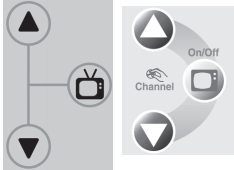
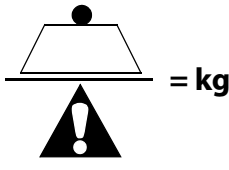
SYMBOLY NA PRODUKTE









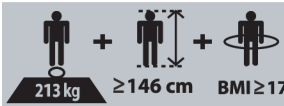
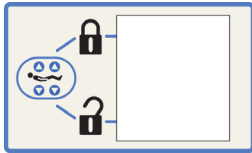

Tieto symboly sú na **produkte** a môžu, ale nemusia byť na vašom modeli pôrodnej postele Affinity™ 4:









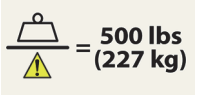

Symbol	Popis	Symbol	Popis
Všetky modely Affinity™ 4			
	Katalógové číslo		Výrobné číslo
	Výrobca		Dátum výroby
	Varovanie: Nepoužívajte s kyslíkovými stanmi – Musíte si prečítať sprievodnú dokumentáciu – znamená použitie len kyslíkového prístroja nasadzovaného na nos, kyslíkovej masky, prístroja ventilátorového typu alebo kyslíkových stanov, ktoré možno umiestniť medzi postranné držadlá. Môže byť zelené alebo modré.		Vyhovuje európskym požiadavkám na zdravotnícke pomôcky triedy I v súlade: <ul style="list-style-type: none"> • Smernica 93/42/EHS do 25. mája 2021 • Nariadenie (EÚ) 2017/745 z 26. mája 2021
	Aplikovaná časť typu B podľa normy IEC 60601-1 (UL 60601-1).		Zdravotnícka pomôcka
	Ovládanie posunu postele nahor a nadol.		Nestúpať – nestúpajte na nožnú časť typu Stow and Go™. Modrá a čierna je pre modely postelí B až D. Červená a čierna je pre modely postelí E a novšie.
	Ovládanie posunu nožnej a hlavovej časti nahor a nadol.		Varovanie – Nestúpať (umiestnené na základnom ráme). Modrá a čierna je pre modely postelí A až D. Červená a čierna je pre modely postelí E a novšie.

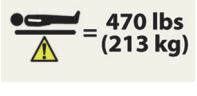
Symbol	Popis	Symbol	Popis
	Stav nabitia batérie (informácie o stave batérie nájdete v časti „Záložná batéria“ na strane 18).		Ukazuje, že nemáte vešať napájacie káble na držiaky hadičiek (Line Managers).
	Privolanie sestry (informácie o tlačidle na privolanie sestry nájdete v časti „Privolanie sestry (voliteľná súčasť)“ na strane 12).		Netlačiť – na tlačenie postele nepoužívajte záhlavie postele. Na drevených záhlaviach bez integrovaných rúčok na tlačenie.
	Stav ovládania blokovania – ak indikátor stavu ovládania blokovania svieti, funkcia blokovania je aktivovaná.		Ekvipotencialita. Iba postele s uzemňovacím stĺpikom.
	Identifikácia sieťovej poistky.		Striedavý prúd
	Nevyhadzovať do odpadu – označuje potrebu recyklácie predmetu v súlade s miestnymi predpismi.		Výrobca alebo distribútor dodržiava smernicu o odpade z elektrických a elektronických zariadení 2002/96/ES.
Modely postelí B až D			
IPX2	Stupeň ochrany proti presakovaniu tekutín a identifikácia zariadenia, ktoré je chránené pred vertikálne dopadajúcou vodou pri naklonení do 15°, podľa normy IEC 60529.		Ovládanie zapnutia a vypnutia osvetlenia v miestnosti.
	UPOZORNENIE: Prečítajte si sprievodnú dokumentáciu.		Ovládanie bedrového matraca zadnej časti (bedrový matrac).

Symbol	Popis	Symbol	Popis
	Certifikované spoločnosťou Underwriters Laboratories, Inc. (sériové čísla nasledujúce po H297AA4665 až po sériové čísla začínajúce znakmi M170AA) ako modely zodpovedajúce normám uvedeným v tabuľke Klasifikácia a normy (pozri strana 48)		Ovládanie matraca sedacej časti (voliteľná súčasť).
	Funkcia poskytnutia prvej pomoci – označuje uvoľňovaciu páčku, ktorú možno použiť na manuálne zníženie naklonenej hlavovej časti, aby mohla byť okamžite vykonaná kardiopulmonálna resuscitácia.		Ovládanie zapnutia a vypnutia televízora a jeho zvuku (voliteľná súčasť).
	Povolené zataženie.		Štítok ovládania blokovania – Prepínač v hornej polohe označuje zapnutie ovládacieho prvku blokovania. Prepínač v dolnej polohe označuje vypnutie ovládacieho prvku blokovania (informácie o stave zablokovania nájdete v časti „Ovládacie prvky blokovania“ na strane 11).
	Nebezpečenstvo úrazu elektrickým prúdom.		Nestúpajte na túto časť. Nestúpajte na časť Stow and Go™. Nebezpečenstvo poranenia.
	Uvoľňovacia páčka opierky lýtok.		Zamknutá a odomknutá poloha opierky lýtok.
	Funkcia Trend-Like.		Prepravný štítok.

Symbol	Popis	Symbol	Popis
Modely E a novšie			
IPX4	Stupeň ochrany proti presakovaniu tekutín a identifikácia zariadenia, ktoré je chránené pred vertikálne dopadajúcou vodou pri naklonení do 15°, podľa normy IEC 60529.		Celková hmotnosť postele vrátane povoleného zaťaženia je 470 kg (1 036 lb) a menovité bezpečné pracovné zaťaženie pre rám postele zahŕňa maximálnu hmotnosť pacientky. Tento štítok sa používa iba pre sériové čísla P3700E nasledujúce po číslach, ktoré sa začínajú znakmi S361AA (a v súlade s normami uvedenými v tabuľke Klasifikácia a normy, ktoré uvádza strana 48). Poznámka: Hmotnosť postele Affinity™ 4 bez menovitého maximálneho bezpečného pracovného zaťaženia je minimálne 244 kg (536 lb).
	Certifikované spoločnosťou Underwriters Laboratories, Inc. (sériové čísla P3700E, ktoré začínajú znakmi M171AA, až po sériové čísla začínajúce znakmi O218AA) ako modely zodpovedajúce normám uvedeným v tabuľke Klasifikácia a normy (pozri strana 48)		VAROVANIE: Prečítajte si sprievodnú dokumentáciu. Žltá a čierna.
	Certifikované spoločnosťou Underwriters Laboratories, LLC (sériové čísla P3700E začínajúce znakmi O219AA a vyššie) ako modely zodpovedajúce normám uvedeným v tabuľke Klasifikácia a normy (pozri strana 48)		UPOZORNENIE: Prečítajte si sprievodnú dokumentáciu. Biela a čierna.

Symbol	Popis	Symbol	Popis
	Zdravotnícka posteľ pre dospelých. (Sériové čísla P3700E nasledujúce po číslach začínajúcich znakmi S361AA)		Štítok ovládania blokovania – Prepínač v hornej polohe označuje zapnutie ovládacieho prvku blokovania. Prepínač v dolnej polohe označuje vypnutie ovládacieho prvku blokovania (informácie o stave zablokovania nájdete v časti „Ovládacie prvky blokovania“ na strane 11).
	Ovládanie bedrového matraca zadnej časti (bedrový matrac).		Upozornenie: Identifikácia sieťovej poistky alebo poistky batérie. Prečítajte si sprievodnú dokumentáciu.
	Ovládanie zapnutia a vypnutia osvetlenia v miestnosti.		Varovanie: Ochranné uzemnenie – musíte si prečítať sprievodnú dokumentáciu. Iba posteľ s uzemňovacím stĺpikom.
	Ovládanie matraca sedacej časti (voliteľná súčasť).		Zamknutá a odomknutá poloha opierky lýtok.
	Ovládanie zapnutia a vypnutia televízora a jeho zvuku (voliteľná súčasť).		Uvoľňovacia páčka opierky lýtok.
	Funkcia poskytnutia prvej pomoci – označuje uvoľňovaciu páčku, ktorú možno použiť na manuálne zníženie naklonenej hlavovej časti, aby mohla byť okamžite vykonaná kardiopulmonálna resuscitácia.		Varovanie: Prepravný štítok. Musíte si prečítať sprievodnú dokumentáciu.

Symbol	Popis	Symbol	Popis
	Varovanie: Povolené zaťaženie postele.		Varovanie: Aktivujte západku nožnej časti – postele Stow and Go™. Musíte si prečítať sprievodnú dokumentáciu.
	Varovanie: Maximálna hmotnosť pacientky.		Varovanie: Nožná časť na zdvíhanie – rada týkajúca sa zapojenia. Musíte si prečítať sprievodnú dokumentáciu.
	Varovanie: Povolené zaťaženie – iba pre nožnú časť. Musíte si prečítať sprievodnú dokumentáciu.		Upozornenie: Zapojte iba do schváleného komunikačného systému. Prečítajte si sprievodnú dokumentáciu.
	Varovanie: Nebezpečenstvo úrazu elektrickým prúdom. Musíte si prečítať sprievodnú dokumentáciu.		Varovanie: Musíte si prečítať sprievodnú dokumentáciu. Na doplnkovom ovládači a opierke lýtok.
	Varovanie: Používajte iba prípojku nemocničného typu. Musíte si prečítať sprievodnú dokumentáciu. Iba postele bez uzemňovacieho stĺpika.		Funkcia Trend-Like.

OVLÁDAČE BOČNÉHO ZÁBRADLIA POINT-OF-CARE™

Posteľ Affinity™ 4 sa ovláda pomocou elektrických ovládacích prvkov nachádzajúcich sa na postrannom držadle alebo doplnkovom ovládači. V prípade potreby možno funkcie, ktoré zabezpečujú posun postele nahor a nadol a posun hlavovej a nožnej časti, ovládať použitím záložnej batérie.



VAROVANIE:

Aby nedošlo k zraneniu alebo poškodeniu zariadenia, rešpektujte tieto **varovania**:

- **Varovanie** – Predtým, ako stlačíte ovládací prvok polohovania postele, sa uistite, že predmety a zariadenia sa nachádzajú mimo polohovacích častí postele.
- **Varovanie** – Počas polohovania nezabudnite monitorovať pacientku a všetky vedenia patientskeho rozhrania.
- **Varovanie** – Počas polohovania udržiavajte ruky a nohy mimo otvorov medzi časťami postele.

Pôrodná posteľ Affinity™ 4 (modely postele B až D)



Ovládací panel pre ošetrovateľa



Ovládací panel pre pacientku

Pôrodná posteľ Affinity™ 4 (model postele E)



Ovládací panel pre ošetrovateľa



Ovládací panel pre pacientku

OVLÁDACIE PRVKY OŠETROVATEĽA

Posteľ nahor/nadol



UPOZORNENIE:

Upozornenie – Uistite sa, že sa posteľ nedotýka hlavovým koncom steny. Keď je posteľ zdvihnutá, posúva sa jemne smerom k hlavovému koncu. Ak je posteľ príliš blízko steny, môže dôjsť k poškodeniu.

Ovládacie prvky pohybu postele nahor/nadol, ktoré sa nachádzajú na obidvoch postranných držadlách, umožňujú zdvihnúť alebo znížiť posteľ o 41 cm (16 palcov). Nízka poloha slúži na všeobecné použitie a pomáha pri schádzaní pacientky, zatiaľ čo vysoká poloha sa používa pri vyšetreniach.

Zdvihnutie – stlačte a podržte ovládací prvok **Posteľ nahor**, kým posteľ nebude v požadovanej výške.

Zníženie – stlačte a podržte ovládací prvok **Posteľ nadol**, kým posteľ nebude v požadovanej výške.



VAROVANIE:

Varovanie – Ak je pacientka bez dozoru, nechajte posteľ v nízkej polohe. Tým môžete obmedziť riziko pádu pacientky a znížiť vážnosť následných zranení.



POZNÁMKY:

- Ak je pri znižovaní postele nožná časť v najnižšej polohe, posteľ sa zastaví vo vyššej polohe, aby nožná časť nezasahovala do podstavca.
- Ak sa posteľ nachádza v nízkej polohe a je aktivovaná funkcia Trend-Like, posteľ sa zdvihne do príslušnej výšky, aby sa mohla úplne nastaviť do polohy Trend-Like.

Ovládacie prvky blokovania

Ovládacie prvky blokovania vypínajú funkcie posunu postele nahor a nadol a posunu hlavovej a nožnej časti. Po aktivácii blokovania sa zablokujú ovládacie prvky funkcií motora tak na strane pacientky, ako aj ošetrovateľa.

Zablokovanie – stlačením spínača ovládania **blokovania** vypnete motory. Rozsvieti sa indikátor LED blokovania na postrannom držadle.

Aktiváciou funkcie blokovania **neovplyvníte** prevádzku pohotovostnej uvoľňovacej páčky na poskytnutie prvej pomoci.



OVLÁDACIE PRVKY POSTELE PRE OŠETROVATEĽA A PACIENTA

Ovládanie bedrového matraca zadnej časti (voliteľná súčasť)

Pomocou ovládacieho prvku Matrac zadnej časti (bedrový matrac) môžete nafúknúť alebo sfúknúť bedrový matrac zadnej časti a dosiahnuť tak určitý stupeň jeho pevnosti alebo mäkkosti.

Nafúknutie – stlačte a podržte ovládací prvok **Spevniť zadnú časť** (znamienko plus), kým sa nedosiahne požadovaná pevnosť.

Sfúknutie – stlačte a podržte ovládací prvok **Sfúknuť zadnú časť** (znamienko mínus), kým sa nedosiahne požadovaná mäkkosť.



Nožná časť

Ovládacie prvky Nohy nahor/nadol, ktoré sa nachádzajú na oboch postranných drždľách, umožňujú zdvihnúť alebo znížiť nožnú časť postele o 23 cm (9 palcov) z jej najnižšej polohy.



VAROVANIE:

Varovanie – Pri znižovaní nožnej časti buďte opatrní, ak sa pôrodné rúčky a opierky na lýtka nachádzajú v prevádzkovej polohe. V opačnom prípade sa ruky pacientky môžu zachytiť medzi pôrodné rúčky a opierky na lýtka.

Zdvihnutie – stlačením a podržaním ovládacieho prvku **Nohy nahor** zdvihnete nožnú časť postele.

Zníženie – stlačením a podržaním ovládacieho prvku **Nohy nadol** nožnú časť postele znížite.



POZNÁMKA:

Ak je pri znižovaní postele nožná časť v najnižšej polohe, posteľ sa zastaví vo vyššej polohe, aby nožná časť nezasahovala do podstavca.

Hlavová časť

Ovládacie prvky Záhlavie nahor/nadol, ktoré sa nachádzajú na oboch postranných drždákoch, umožňujú zdvihnúť alebo znížiť hlavovú časť postele. Uhol sklonu hlavovej časti môžete upraviť až na 63°.

Zdvihnutie – stlačením a podržaním ovládacieho prvku **Záhlavie nahor** zdvihnete hlavovú časť postele.

Zníženie – stlačením a podržaním ovládacieho prvku **Záhlavie nadol** hlavovú časť postele znížite.

POZNÁMKA:

Funkcie pohybu záhlavia nahor/nadol a postele nahor/nadol nebudú fungovať naraz. Ak stlačíte ovládacie prvky Záhlavie nahor a Posteľ nahor, posteľ sa bude dvíhať, kým neuvoľníte ovládací prvok Posteľ nahor.



Privolanie sestry (voliteľná súčasť)

V prípade postelí vybavených touto voliteľnou funkciou použijete ovládací prvok Privolanie sestry na privolanie sestry pomocou príslušného systému. Na ovládacom paneli na postrannom držadle pre pacientku sa nad ovládacím prvkom **Privolanie sestry** rozsvieti a bliká indikátor **Privolanie**, ktorý signalizuje, že privolanie bolo uskutočnené.



Aktivácia

1. Stlačením a uvoľnením ovládacieho prvku **Privolanie sestry**.
2. LED indikátor nad vypínačom bude blikáť, čo znamená, že pacientka privolala sestru. Ak sestra odpovie, LED indikátor prestane blikáť. Zdravotná sestra sa s vami následne môže rozprávať a vy môžete rozprávať do reproduktora/mikrofónu.



VAROVANIE:

Varovanie – Ak ovládací prvok privolania sestry nefunguje, uistite sa, že pacientka vie, že jeho stlačením nebude môcť privolať sestru. Môže dôjsť k poraneniu pacientky.



UPOZORNENIE:

Upozornenie – Ak posteľ prestane byť napájaná, funkcia privolania sestry môže fungovať ďalšie 4 hodiny v závislosti od stavu nabitia batérie. Pred úplným znefunkčnením systém vyšle signál na privolanie sestry, ktorý nemožno zrušiť.

POZNÁMKA:

Ovládacie prvky funkcie Privolanie sestry nemožno zablokovať.

Ovládanie matrac sedacej časti (voliteľná súčasť)

Pomocou ovládacieho prvku Matrac sedacej časti môžete nafúknúť alebo sfúknuť matrac sedacej časti a dosiahnuť tak určitý stupeň jeho pevnosti alebo mäkkosti.

Automatické nafúknutie sedacej časti – stlačte ovládací prvok **Nafúknúť sedaciu časť ošetrovateľom** (znamienko plus). Funkciu automatického nafúknutia zrušíte opätovným stlačením ovládacieho prvku **Nafúknúť sedaciu časť ošetrovateľom** (znamienko plus).

Automatické sfúknuť sedacej časti – stlačte ovládací prvok **Sfúknuť sedaciu časť ošetrovateľom** (znamienko mínus). Funkciu automatického sfúknuť zrušíte opätovným stlačením ovládacieho prvku **Sfúknuť sedaciu časť ošetrovateľom** (znamienko mínus).



Ak chcete sedáciu čast' nafúknuť alebo sfúknuť pomocou ovládacích prvkov pacientky – stlačte a podržte ovládací prvok **Nafúknuť sedáciu čast' pacientkou** (znamienko plus) alebo ovládací prvok **Sfúknuť sedáciu čast' pacientkou** (znamienko mínus).

POZNÁMKA:

Funkcia automatického nafúknutia sa ukončí po 20 až 25 sekundách.

OVLÁDACIE PRVKY POSTELE PRE PACIENTKU

Zapnutie/vypnutie televízora (voliteľná súčast')

Ovládací prvok Zapnutie/vypnutie televízora slúži na zapnutie a vypnutie zvuku televízneho prijímača a rádia.

Aktivácia – stlačte a uvoľnite ovládací prvok TV. Zvuk televízora a rádia je zapnutý. Ovládacie prvky hlasitosti televízora a rádia na postrannom držadle pre pacientku sa teraz stanú funkčnými.

Deaktivácia – stlačte a uvoľnite ovládací prvok TV. Zelený indikátor zhasne a hlasitosť televízora a rádia sa stlmí.

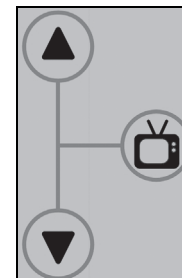

FUNKCIE RÁMU POSTELE

STREDOVÝ PEDÁL BRZDENIA A UVEDENIA DO POHYBU



VAROVANIE:

Aby nedošlo k zraneniu alebo poškodeniu zariadenia, rešpektujte tieto **varovania**:

- **Varovanie** – Ak neprevádzate pacientku, vždy aktivujte brzdy, keď je zariadenie obsadené. Pred prenášaním pacientky na posteľ alebo z nej skontrolujte, či sú aktivované brzdy.
- **Varovanie** – Počas aktivácie nezasúvajte nohy pod pedál na brzdenie/manévrovanie.



UPOZORNENIE:

Upozornenie – Uistite sa, že sa posteľ nedotýka hlavovým koncom steny. Keď je posteľ zdvihnutá, posúva sa jemne smerom k hlavovému koncu. Ak je posteľ príliš blízko steny, môže dôjsť k poškodeniu.

Pôrodná posteľ Affinity™ 4 je vybavená funkciou brzdenia 4 kolies a ovládania 1 kolesa.

Zabrzdzenie – silno stlačte **brzdový pedál**. Kolieska sa okamžite zablokujú na svojich miestach.



alebo

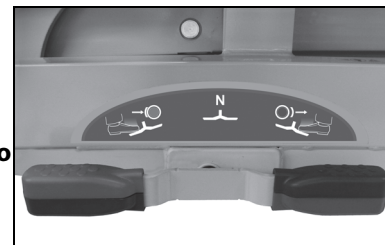

Zatlačením a potiahnutím postele skontrolujte, či je posteľ zabrzdená. Ak chcete brzdou uvoľniť, silno zatlačte na **riadiaci pedál**, kým sa oba pedále nedostanú do vodorovnej (neutrálnej) polohy.

Riadenie – pevne stlačte **riadiaci pedál**. Ak chcete brzdou uvoľniť, silno zatlačte na **brzdový pedál**, kým sa oba pedále nedostanú do vodorovnej (neutrálnej) polohy.

AUTOMATICKÉ NAKLONENIE

- Pri zdvíhaní hlavovej časti sa sedacia časť postupne nakláňa v uhle od 0° do 15°.
- Pri sklápaní hlavovej časti sa sedacia časť postupne vracia do vodorovnej polohy.



UVOLŇOVACIA PÁČKA NA POSKYTNUTIE PRVEJ POMOCI

Uvolňovacia páčka na poskytnutie prvej pomoci umožňuje ošetrovateľovi ušetriť vzácny čas v prípade núdzovej situácie. Aktiváciou uvoľňovacej páčky na poskytnutie prvej pomoci sa hlavová a sedacia časť postele automaticky znížia do vodorovnej polohy, čím sa vytvorí pevný podklad pre podložku používanú pri poskytovaní prvej pomoci.



Aktivácia – pohotovostnú **uvoľňovaciu páčku na poskytnutie prvej pomoci** potiahnite na hociktovej strane postele. Po znížení hlavovej časti do najnižšej polohy páčku pustite.

NÁDRŽKA NA TEKUTINY

Nádržka na tekutiny je odnímateľná a dá sa jednoducho vybrať na účely čistenia.

Zdvíhacia nádržka na tekutiny



Vybratie/opätovné založenie zdvíhacej alebo zasúvacej nádržky na tekutiny v nožnej časti

1. Nádržku na tekutiny vytiahnite priamo von.
2. Nádržku vsuňte priamo do pridržiavacieho zariadenia.
3. Nádržkou jemne zatruste, aby ste skontrolovali, či je bezpečne upevnená.

Vybratie/opätovné založenie nádržky na tekutiny v nožnej časti typu Stow and Go™

1. Nádržku vytiahnite nahor a von z nožnej časti.
2. Nádržku vložte do otvoru v nožnej časti.

Nožná časť Stow and Go™
Nádržka na tekutiny



NOŽNÁ ČASŤ (ZDVÍHACIEHO ALEBO ZASÚVACIEHO TYPU)

Vybratie

Nožnú časť možno odobrať nasledovnými spôsobmi:

Ak výšku nožnej časti je možné nastaviť:

1. Nožnú časť upravte tak, aby sa vrchná časť matraca nachádzala približne vo výške pásu.
2. Otočte boky matraca smerom dnu.
3. Opierky na chodidlá otočte postranne.
 - Uchopte držadlá a nožnú časť podržte čo najbližšie pri tele.
 - **Nožná časť zdvíhacieho typu:** Nožnú časť zodvihnite a posuňte smerom k sebe (ohnite sa pri tom v kolenách) a zároveň spravte krok vzad.

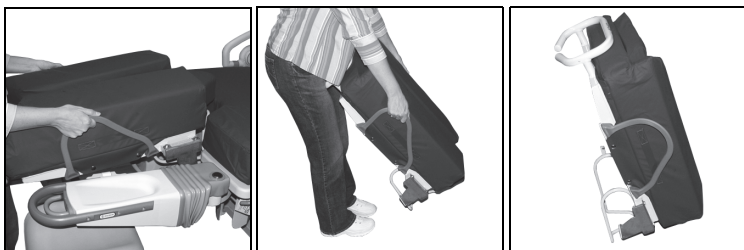

- **Nožná časť zasúvacieho typu:** Stlačením uvoľňovacích páčok uvoľníte nožnú časť, posuňte ju smerom k sebe (ohnite sa pri tom v kolenách) a zároveň spravte krok vzad.
- **Nožná časť zdvíhacieho typu:** Ohnite sa v kolenách a položte ju na dlážku tak, aby stojan nachádzajúci sa v perineálnej oblasti smeroval nadol a držal nožnú časť vo vzpriamenej polohe.

Ak je nožná časť príliš pod úrovňou pásu a nemožno ju nastaviť:

- Otočte boky matracu smerom dnu.
- Opierky na chodidlá otočte postranne.
- K nožnej časti prejdite z boku alebo spredu.
- Jednu nohu položte dopredu a druhú dozadu, pričom sa mierne ohnite v kolenách.
- Uchopte držadlá a nožnú časť podržte čo najbližšie pri tele.
- **Nožná časť zdvíhacieho typu:** Nožnú časť zodvihnite a posuňte smerom k sebe a zároveň spravte krok vzad.
- **Nožná časť zasúvacieho typu:** Stlačte uvoľňovacie páčky na uvoľnenie nožnej časti, posuňte ju smerom k sebe a zároveň spravte krok vzad.
- Nožnú časť otočte, aby stojan smeroval nadol, ohnite sa v kolenách a položte ju na dlážku.



Inštalácia

1. Obidvoma rukami uchopte nožnú časť.
2. Nožnú časť vložte do upevňovacích držiakov nachádzajúcich sa na postelnom ráme.



3. **Nožná časť zdvíhacieho typu:** Nožnú časť držte vo vodorovnej polohe, zodvihnite ju a zasúvajte ju, pokiaľ sa zarážky bezpečne nezaistia a nedosiahne sa vodorovná plocha.
4. **Nožná časť zasúvacieho typu:** Nožnú časť držte vo vodorovnej polohe, zatlačte ju, pokiaľ sa zarážky bezpečne nezachytia a nedosiahne sa vodorovná plocha.
5. Potiahnutím nožnej časti skontrolujte, či je pevne zaistená na svojom mieste.

N POZNÁMKA:

Ak nožná časť nie je vo vodorovnej polohe, znamená to, že nie je pevne zaistená na svojom mieste.

6. Nožnú časť zodvihnite do vodorovnej polohy a tlačte na ňu, pokiaľ sa zarážky bezpečne nezaistia.



Nožná časť, ktorá nie je zaistená na svojom mieste



VAROVANIE:

Varovanie – Nožná časť musí byť pod matracom úplne zaistená, aby mohla slúžiť ako bezpečná podpera. V opačnom prípade by mohlo dôjsť k poraneniu osôb alebo poškodeniu zariadenia.

Nožná časť musí byť na svojom mieste zaistená. Potiahnutím skontrolujte, či je zarážka upevnená.

NOŽNÁ ČASŤ STOW AND GO™

Vybratie

1. Nožnú časť upravte tak, aby sa vrchná časť matraca nachádzala približne vo výške pása.
2. Opierky na chodidlá otočte postranne.
3. Zložte boky matraca nachádzajúceho sa na nožnej časti.
4. Uchopte rúčky na bočnej strane matraca nožnej časti a matrac zodvihnite z nožnej časti. Prípadne uchopte remeň na konci matraca a matrac stiahnite z postele.
5. Matrac položte na vhodné miesto mimo postele.
6. Nožnú časť uchopte za rúčku.
7. Zodvihnite koniec nožnej časti. Nožná časť sa začne zosúvať pod posteľ.
8. Znížte zadný okraj nožnej časti, kým sa nezastaví.
9. Nožnú časť zatlačte pod posteľ, kým sa nezastaví.



VAROVANIE:

Aby nedošlo k zraneniu alebo poškodeniu zariadenia, rešpektujte tieto **varovania**:

- **Varovanie** – Uistite sa, že nožná časť je pri inštalácii matraca bezpečne zaistená.
- **Varovanie** – Nožnú časť Stow and Go™ nesklápajte násilu.

Inštalácia

1. Uchopte rúčku nožnej časti.
2. Vytiahnite nožnú časť, kým nezapadne na svoje miesto.
3. Na nožnú časť položte matrac.
4. Skontrolujte, či zarážka matraca smeruje do zarážky na nožnej časti.
5. V mieste pred rúčkou stlačte prednú časť matraca.
6. Rozložte matrac.
7. Opierky na chodidlá nastavte do vhodnej polohy.

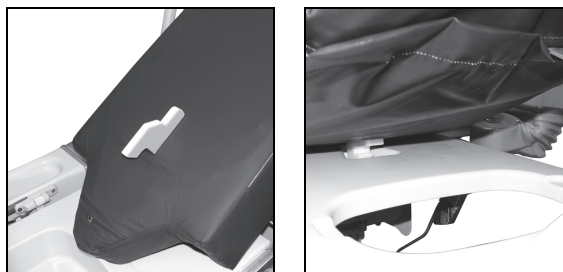

OPIERKY NA CHODIDLÁ ONESTEP™

Polohu opierok na chodidlá OneStep™ môžete meniť súčasne nahor alebo nadol, a to pomocou nosného popruhu poháňaného motorom nachádzajúceho sa v nožnej časti. Tento nosný popruh nachádzajúci sa v nožnej časti ovláda celkovú zmenu polohy smerom nahor a nadol. Polohu opierok na chodidlá možno meniť aj jednotlivo, a to pomocou mechanických uvoľňovacích záračok na konci opierok.



VAROVANIE:

Aby nedošlo k zraneniu alebo poškodeniu zariadenia, rešpektujte tieto **varovania**:

- **Varovanie** – Počas nastavovania opierok na chodidlá dodržiavajte bezpečnú vzdialenosť od miest pripojenia a kontaktu.
- **Varovanie** – Pred použitím skontrolujte, či sú opierky na chodidlá bezpečne zaistené na svojom mieste.

Úprava opierok na chodidlá

- Ak chcete upraviť polohu nôh pacientky, stlačte uvoľňovaciu páčku a otočte opierku na chodidlá. Opierka na chodidlá sa dokáže otočiť smerom dohora a von o 0° až 85°.
- Opierku do úložnej polohy vráťte opätovným stlačením uvoľňovacej páčky a jej nastavením do požadovanej polohy.

Maximálne povolené zaťaženie je 68 kg (150 lb).

ZÁHLAVIE

Súčasťou záhlavia sú vstavané rúčky, ktoré pomáhajú pri ovládaní postele a zvyšujú jej pohyblivosť. Záhlavie sa dá odobrať.

Odobratie – pevne uchopte rúčky a záhlavie zodvihnite.

Inštalácia – otvory na záhlaví zarovnajte s výstupkami na postelnom ráme a záhlavie spúšťajte, kým sa na postelnom ráme nezastaví.



INFÚZNY STOJAN

Posteľ sa dodáva s jedným infúznym stojanom a nachádza sa v hlavovej časti postele pri záhlaví. Podstavce na zasunutie infúzneho stojana sa nachádzajú v obidvoch rohoch hlavovej časti postele.



VAROVANIE:

Aby nedošlo k zraneniu alebo poškodeniu zariadenia, rešpektujte tieto **varovania**:

- **Varovanie** – Neprekračujte dovolené zaťaženie infúzneho stojana 18 kg (40 lb).
- **Varovanie** – Neprekračujte dovolené zaťaženie držiaka 1,1 kg (2,5 lb).



Inštalácia – vyberte infúzny stojan z držiakov. Stojan vložte do požadovaného podstavca a točte ním v smere hodinových ručičiek, kým úplne nezapadne do podstavca a nezaistí sa na mieste.

Maximálne povolené zaťaženie je 11 kg (25 lb).

PÔRODNÉ RÚČKY

Ergonomicky prispôsobené pôrodné rúčky pohodlne vyhovujú všetkým pacientkam. Rúčky sú pokryté neporéznuou penou odolnou voči tekutinám, ktorá je pre matky príjemná na stláčanie.



Aktivácia

1. Ak chcete pôrodnú rúčku zdvihnúť, uchopte ju a z polohy pod posteľou ňou otáčajte, kým nezapadne na svoje miesto.
2. Ak ju chcete znížiť, potiahnite uvoľňovaciu páčku a rúčku znížte pod posteľ.

NOČNÉ OSVETLENIE

Keď je posteľ zapojená, nočné osvetlenie vždy svieti, prípadne sa podľa dátumu výroby postele môže zapnúť až po zotmení v miestnosti. Nefunguje, ak je posteľ napájaná z batérie. Pri posteliach so sériovým číslom R298AAXXX a vyšším bude nočné osvetlenie zapnuté, keď je posteľ napájaná batériou v režime záložnej batérie a nie v režime spánku batérie. Ďalšie informácie sa nachádzajú v časti „Záložná batéria“ na strane 18 alebo „Spánok batérie“ na strane 19.

Umiestnenie

Nočné osvetlenie sa nachádza v spodnej časti v strede postelného rámu.

ZÁLOŽNÁ BATÉRIA

Pôrodná posteľ Affinity™ 4 je navrhnutá so záložnou batériou ako štandardnou funkciou. Batéria umožňuje aktiváciu motorov pohybu nahor a nadol a nožných a hlavových motorov pomocou ovládacích prvkov na postranných drždľách bez napájania zo siete. Okrem toho záložná batéria poskytuje elektrickú energiu na zabezpečenie funkcie privolania sestry, neslúži však ako zdroj energie pre ďalšie funkcie postele, napríklad pre voliteľný systém privodu vzduchu.

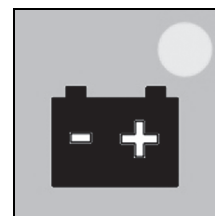

Umiestnenie

Indikátor záložnej batérie sa nachádza na postrannom drždle, kde signalizuje stav batérie.

LED indikátory záložnej batérie (pri pripojení k zdroju AC):

- SVIETIA = batéria sa nabíja.

LED indikátory záložnej batérie (pri pripojení k batérii):

- SVIETIA = batéria je v prevádzkovom stave.
- BLIKAJÚ = batériu treba dobiť.
- NESVIETIA = stav nabitia batérie je pod úrovňou potrebnou na fungovanie motorov alebo sa batéria nachádza v režime spánku.

POZNÁMKA:

Po úplnom vybití batérie môže trvať až 36 hodín, kým sa batéria dobije do prevádzkového stavu.



VAROVANIE:

Varovanie – Uistite sa, že je batéria vždy nabitá. Kedykoľvek to bude možné, zapojte posteľ do elektrickej siete. V opačnom prípade môže dôjsť k zraneniu pacientky, jej nepohodliu alebo poškodeniu zariadenia.



UPOZORNENIE:

Upozornenie – Ak sa posteľ dlhší čas nebude používať, batériu vyberte. V opačnom prípade môže dôjsť k skráteniu životnosti batérie alebo poškodeniu postele. Obráťte sa na servisného technika a prečítajte si *servisnú príručku pôrodnej postele Affinity™ 4* (195826).

SPÁNOK BATÉRIE

Pri pôrodných posteliach Affinity™ 4 so sériovým číslom R298AAXXXX a vyšším sa vďaka funkcii spánku batérie výrazne zníži spotreba batérie a predĺži sa životnosť batérie, keď posteľ nie je zapojená do sieťového zdroja napájania.

Aktivácia

Funkcia spánku batérie sa aktivuje po odpojení postele z hlavného zdroja napájania alebo po 3 minútach a 42 sekundách nečinnosti počas prevádzky záložnej batérie.

Deaktivácia

Keď posteľ nie je zapojená do sieťového zdroja napájania:

1. Stlačte ľubovoľnú funkciu motora ošetrovateľa (pozri „Posteľ nahor/nadol“ na strane 10, „Nožná časť“ na strane 11 alebo „Hlavová časť“ na strane 12).
2. Stlačte ľubovoľný ovládací prvok na privolanie sestry, ak je k dispozícii.
3. Rýchlo stlačte páku polohy trend-like (pozri „Funkcia Trend-Like“ na strane 20).

Po zrušení funkcie spánku batérie sa posteľ vráti do normálnej prevádzky v režime záložnej batérie po 3 minútach a 42 sekundách od stlačenia posledného ovládacieho prvku.

POSTRANNÉ DRŽADLÁ



VAROVANIE:

Aby nedošlo k zraneniu alebo poškodeniu zariadenia, rešpektujte tieto **varovania**:

- **Varovanie** – V súlade s normami nemocničného zariadenia a smernicami zdravotníckej organizácie vyhodnoťte riziko zachytenia pacientok a primerane pacientky monitorujte.
- **Varovanie** – Uistite sa, že telo pacientky je mimo postranných držadiel pri ich zdvíhaní alebo spustení.
- **Varovanie** – Keď nadvihnete alebo znížite postranné držadlo, dodržiavajte bezpečnú vzdialenosť od bodov pripojenia a kontaktu.
- **Varovanie** – Skontrolujte, či sú všetky postranné držadlá v zdvihnutej polohe úplne zablokované. V opačnom prípade by mohlo dôjsť k vážnemu poraneniu alebo smrti.



POZNÁMKA:

Postranné držadlá by mali pacientku upozorňovať na okraje postele, nemali by mať funkciu zadržiacieho systému. Spoločnosť Hill-Rom odporúča, aby v prípade potreby lekársky personál stanovil správne postupy zaisťujúce bezpečný pobyt pacientky v posteli.

Postranné držadlá v zdvihnutej polohe by mali pacientku upozorňovať na blízkosť okraja matracu a uľahčiť jej dostať sa na posteľ a z postele.



UPOZORNENIE:

Upozornenie – Pred zdvihnutím alebo znížením postranného držadla sa uistite, že v oblasti okolo postranného držadla sa nenachádzajú žiadne predmety a zariadenia. V opačnom prípade môže dôjsť k poškodeniu zariadenia.

Súčasťou postele sú dve postranné držadlá, po jednom na obidvoch stranách. Na postranných držadlách sa nachádzajú ovládacie prvky pre ošetrovateľa a pacientku a možno ich upraviť do vzpriamenej alebo sklopenej polohy.

Úprava

- Ak chcete postranné držadlá zdvihnúť alebo znížiť, na držadle potiahnite **uvolňovaciu záležku postranného držadla** a otočte ňou do požadovanej polohy. Pri zdvíhaní začujete kliknutie označujúce bezpečné upevnenie postranného držadla na svojom mieste.
- Ak chcete postranné držadlo zložiť, úplne ho znížte a zatlačte pod úroveň postele.

FUNKCIA TREND-LIKE

Posteľ môžete nastaviť do polohy Trend-Like so sklonom až 8°. Ovládacie prvky funkcie Trend-Like môžete aktivovať bez ohľadu na výšku postele. Ak sa posteľ nachádza v najnižšej polohe a je aktivovaná funkcia Trend-Like, posteľ sa zodvihne do príslušnej výšky, aby sa mohla úplne nastaviť do polohy Trend-Like (8°).



Aktivácia

1. Povrch na spanie upravíte do polohy Trend-Like stlačením páky a nastavením požadovaného sklonu postele, až do 8°.
2. Povrch na spanie vyrovnáte potiahnutím páky a nastavením vodorovnej polohy postele.

VOLITEĽNÉ FUNKCIE

SYSTÉM NA PRÍVOD VZDUCHU

Súčasťou pôrodnej postele Affinity™ 4 sú ovládacie prvky prívodu vzduchu (nachádzajúce sa na vnútornej a vonkajšej strane postranného držadla) do sedacej a bedrovej opierky. Tieto ovládacie prvky poskytujú pacientke väčšie pohodlie pri pôrode, v čase zotavovania a po pôrode a zároveň znižujú náklady a požiadavky na údržbu a prácu, ktoré sú s tým spojené.

SEDACIA OPIERKA

Umožňuje, aby pacientka dosiahla vlastnú mieru pohodlia. Poskytuje oporu panvy na zlepšenie prístupu a viditeľnosti pre lekára počas pôrodu a zašívania. Pevnosť alebo mäkkosť povrchu sa ovláda zvýšením alebo znížením množstva vzduchu vo vzduchovom vankúši. Ovládacie prvky pre pacientku a personál sú vložené do oboch postranných držiadiel.

BEDROVÁ OPIERKA

Slúži na rôzne nastavenia opierky chrbta v bedrovej oblasti, čím poskytuje väčšie pohodlie pacientke pred a po pôrode. Po plnom nafúknutí bedrovej opierky možno pri vyšetrení a pôrode uložiť perineum pacientky do priestoru za klinový výrez. Pri maximálnom nafúknutí bedrovej opierky sa opierka nafúkne o 10 cm (4 palce).

OVĽADACIE PRVKY NA POSTRANNÝCH DRŽADLÁCH

OVĽADACIE PRVKY VSTAVANÉHO KOMUNIKAČNÉHO SYSTÉMU SIDECOM™ (VOLITEĽNÁ SÚČASŤ)

Všetky pôrodné posteľe Affinity™ 4 s ovládacími prvkami v postranných držadlách sú prispôsobené na okamžité alebo budúce pripojenie komunikačného systému SideCom™. Komunikačný systém SideCom™ umožňuje spojenie prvkov podsvieteného systému na privolanie sestry, zábavy (rádio a televízor) a osvetlenia v postranných držadlách. K dispozícii je aj voliteľný univerzálny televízny prijímač.

VSTAVANÉ OVĽADACIE PRVKY V POSTRANNÝCH DRŽADLÁCH

Ovládacie prvky pre pacientku a personál sú vložené do postranných držadiel na oboch stranách posteľe.

Ovládacie prvky pre pacientku sú pre ňu vždy plne viditeľné a medzinárodné grafické symboly zjednodušujú orientáciu. Kvôli väčšiemu pohodliu pacientky sú ňou ovládané ovládacie prvky hlavovej a nožnej časti posteľe umiestnené na vnútornom paneli postranných držadiel (na oboch stranách posteľe). Funkcie napájané elektrickou energiou umožňujú pacientke reagovať na signály svojho tela, čo znižuje jej závislosť od personálu pri úprave polohy, opierok a zvyšovaní pohodlia. Týmito ovládacími prvkami sú tlačidlá Hlava nahor/nadol a Nohy nahor/nadol.

Ovládacie prvky pre personál sú vložené do vonkajšej časti oboch postranných držadiel. Vonkajší panel obsahuje okrem ovládacích prvkov hlavovej a nožnej časti aj ovládacie prvky na posun posteľe nahor a nadol.

KOLIESKA

Osempalcové kolieska boli dostupné pre pôrodnú posteľ Affinity™ 4 (nie sú dostupné pre nožnú časť Stow and Go™). Osempalcové kolieska už nie sú dostupné.

OPIERKA NA LÝTKA

Štandardná opierka na lýtko sa dodáva s pôrodnou posteľou Affinity™ 4. Dodatočné opierky lýtok sú dostupné ako voliteľné a sú uvedené v časti Príslušenstvo tohto dokumentu (ďalšie informácie nájdete v časti „Príslušenstvo“ na strane 29).

MATRACE



VAROVANIE:

Aby nedošlo k zraneniu alebo poškodeniu zariadenia, rešpektujte tieto **varovania**:

- **Varovanie** – Ak sa poťah roztrhá alebo prereže, vymeňte matrac alebo vankúše.
- **Varovanie** – Niektoré bezpečnostné funkcie posteľe nemusia fungovať alebo nefungujú tak, ako by mali, s matracmi, ktoré nie sú určené špeciálne pre túto posteľ. Spojte sa s výrobcom matracov. Ubezpečte sa tak, bezpečnostné funkcie posteľe boli testované a overované, aby správne fungovali s náhradným matracom. V opačnom prípade môže dôjsť k vážnemu poraneniu osôb alebo poškodeniu zariadenia.

POZNÁMKA:

Spoločnosť Hill-Rom odporúča používať matrace Hill-Rom™, ktoré boli navrhnuté a testované špeciálne pre posteľ Affinity™ 4. Ak objednáte náhradný matrac od spoločnosti Hill-Rom alebo iného výrobcu, uistite sa, že bezpečnostné funkcie posteľe boli testované a overované priamo na prácu s náhradným matracom. Náhradný matrac musí spĺňať platné predpisy a technické normy, aby sa minimalizovalo riziko poranenia pacienta a ošetrovateľov.

Ak chcete získať informácie o aktuálnej ponuke odporúčaných matracov, obráťte sa na zákaznícky servis.

MODELY MATRACOV

Posteľ sa dodáva v dvoch možnostiach: klinový výrez alebo oblý výrez.

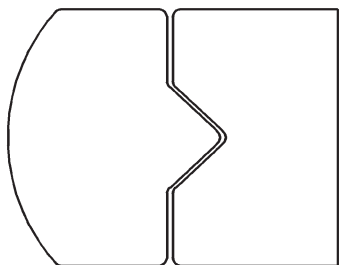

Klinový výrez

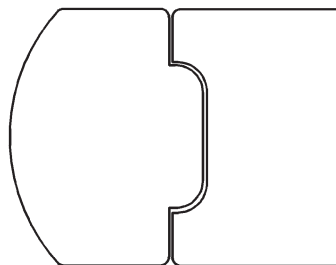

Oblý výrez

Nezduchový matrac

Dostupný je penový matrac s redistribúciou tlaku.

DREVENÉ ZÁHLAVIA

Súčasťou dreveného záhlavia sú vstavané rúčky, ktoré pomáhajú pri ovládaní posteľe a zvyšujú jej pohyblivosť. Záhlavie sa dá odobrať. Posteľe s rúčkami na tlačenie nebudú mať rúčky na záhlaví.

Odobratie – pevne uchopte rúčky a záhlavie zodvihnite.

Inštalácia – otvory na záhlaví zarovnajte s výstupkami na postelnom ráme a záhlavie spúšťajte, kým sa na postelnom ráme nezastaví.

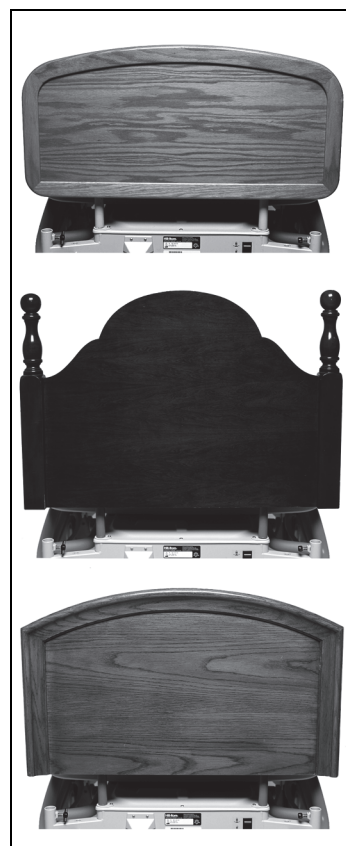

POLOHY PACIENTOK – POČAS PÔRODU

POZNÁMKA:

Pôrodnú textíliu by ste mali položiť na spodnú obliečku ešte pred tým, ako si pacientka ľahne na posteľ.

Ukážte pacientke, ako sa ovládajú ovládacie prvky, aby mohla pri pôrode spolupracovať.

VZPRIAMENÁ POLOHA/UVOLŇOVACIA POLOHA

1. Stlačením tlačidla **Hlava nahor** zdvihnite hlavovú časť postele do pohodlnej polohy.
2. Stlačením ovládacieho prvku **Nohy nadol** znížte nožnú časť postele.
3. Pacientku uložte do vzpriamenej polohy.
4. Postelňú nádržku vložte do klinového výrezu na nožnej časti.



5. Môžete použiť aj nádobu na vankúče. Zasuňte ju medzi matrac a postelňú rám.
6. Pacientku uložte za a nad klinový výrez a nechajte ju zaprieť sa o pôrodné rúčky.
7. Ak sú nohy pacientky nestabilné, uložte ich chodidlami k sebe, aby sa nešmýkali.

POLOHA NA BOKU

1. Posteľ znížte do najnižšej polohy a jej hlavovú časť upravte kvôli väčšiemu pohodliu pacientky. Potom upravte polohu pripojených opierok na lýtka tak, aby nožná časť smerovala k hlavovej časti postele.
2. Pacientku nechajte ľahnúť si na ľavý bok, jej pravú nohu vložte do opierky a kvôli väčšiemu pohodliu znížte nožnú časť postele.
3. Opierku upravte a utiahnite spoj.



KĽAČIACA POLOHA

1. Hlavovú časť postele zdvihnete do úplne vzpriamenej polohy.
2. Pacientku nechajte kľaknúť si na sedaciu časť postele a hlavovú časť použite ako opierku.



NADVIHNUTIE NÔH POMOCOU NOŽNÉHO MATRACA

Táto poloha je užitočná pri rôznych klinických vyšetreniach počas predpôrodnej a popôrodnej starostlivosti a vykonávaní anestézie, kedy sa požaduje, aby nohy pacientky boli nadvihnuté. Môže sa tiež používať na zvýšenie pohodlia pacientky.

Úprava

1. Nožnú časť zdvihnite do najvyššej polohy.
2. Zložte sklápaciú časť matraca nožnej časti.
3. Nohy pacientky položte na nadvihnutú časť matraca.



POLOHA V PODREPE S POUŽITÍM PÔRODNEJ TYČE

1. Posteľ znížte do najnižšej polohy a potom stlačením tlačidla **Hlava nahor** zdvihnite hlavovú časť a stlačením tlačidla **Nohy nadol** znížte nožnú časť postele.
2. Pôrodnú tyč vložte do podstavcov opierok na nohy, aby sa odklonila od hlavovej časti postele.
3. Pacientka si môže čupnúť na sedaciu časť postele a držať sa pritom pôrodnej tyče alebo si môže sadnúť, nohy položiť na nožnú časť postele a opierať sa o tyč.



TLAČENIE S POUŽITÍM PÔRODNEJ TYČE

1. Stlačením tlačidla **Hlava nahor** zdvihnite hlavovú časť postele do pohodlnej polohy.
2. Pôrodnú tyč vložte do podstavcov opierok na nohy, aby sa odklonila od hlavovej časti postele.
3. V prípade potreby stlačením tlačidla **Nohy nadol** znížte nožnú časť.
4. Nohy pacientky položte na obidve strany pôrodnej tyče.
5. Pacientka môže uchopiť pôrodné rúčky alebo kolená stiahnuť dozadu.



TLAČENIE S POUŽITÍM PÔRODNEJ TYČE (POMOCOU OPIEROK NA CHODIDLÁ)

1. Stlačením tlačidla **Hlava nahor** zdvihnite hlavovú časť postele do pohodlnej polohy.
2. Odoberte nožnú časť.
3. Nohy pacientky položte na opierky na chodidlá a ich úpravou zvýšte jej pohodlie.
4. Pôrodnú tyč vložte do podstavcov opierok na nohy, aby sa odklonila od hlavovej časti postele.
5. Pacientka môže uchopiť pôrodnú tyč, ak je to pre ňu pohodlné.



TLAČENIE S POUŽITÍM OPIEROK NA LÝTKA



VAROVANIE:

Varovanie – Pred použitím sa uistite, že opierky na lýtka sú bezpečne zaistené na svojom mieste. Môže dôjsť k zraneniu alebo poškodeniu zariadenia.

Úprava

1. Stlačením tlačidla **Hlava nahor** nastavte uhol hlavovej časti postele približne na 30°.
2. Do opierok na lýtka vložte nohy pacientky.
3. Pacientka môže kolená stiahnuť dozadu bez toho, aby jej pri tom musel pomáhať personál.
4. V prípade potreby znížte nožnú časť.



EPIDURÁLNA POLOHA NA PRÍSTUP K CHRBTICI (PRÍSTUP ZBOKU)

1. Znížte alebo odtiahnite jedno postranné držadlo.
2. Posteľ upravte do pohodlnej výšky a znížte jej hlavovú časť.
3. Pacientku nechajte ľahnúť na bok na okraj matrace.



EPIDURÁLNA POLOHA (PRÍSTUP V SEDIACEJ POLOHE)

1. Posteľ zdvihnite alebo znížte do výšky pohodlnej pre personál a nastavte ju do vodorovnej polohy.
2. Nohy pacientky by mali visieť z opačnej strany postele.



PRIAMA POLOHA TREND-LIKE

1. Potiahnutím uvoľňovacej páčky na poskytnutie prvej pomoci znížte hlavovú časť postele do vodorovnej polohy.
2. Stlačte páčky Trend-Like (nachádzajúce sa na oboch stranách postele) a nastavte požadovaný sklon postele, až do 8°.
3. Povrch na spanie vyrovnáte potiahnutím páky a nastavením vodorovnej polohy postele.



Celková anestézia

1. V prípade pohotovosti upravte posteľ do pohodlnej výšky.
2. Odoberte záhlavie.
3. Pacientku uložte do polohy na intubáciu.

TRÓNIACA POLOHA (AKO NA STOLIČKE)

1. Zdvihnute hlavovú časť postele, aby sa pacientka mohla posadiť.
2. Vytiahnite pôrodné rúčky.
3. Chodidlá pacientky vložte do opierok na chodidlá.
4. Odoberte nožnú časť.
5. Na zdvihnutie alebo zníženie opierky na chodidlá použite ovládací prvok **Chodidlo**.
6. Konec textílie zasuňte do nádržky na tekutiny a stlačením tlačidla Posteľ nahor posteľ zdvihnite do pohodlnej výšky.



VAROVANIE:

Varovanie – Uistite sa, že pacientka nedrží pôrodné rúčky pri ich zdvíhaní, aby ste predišli zraneniu.

REŽIM PÔRODNEJ POSTELE

1. Chodidlá pacientky vložte do opierok na chodidlá. Opierky zdvihnite do pohodlnej polohy.
2. Vytiahnite pôrodné rúčky.
3. Odoberte nožnú časť a textíliu zasuňte do nádržky na tekutiny.
4. Opierky na chodidlá vychýľte nahor.
5. Stlačením tlačidla **Posteľ nahor** posteľ zdvihnite do pohodlnej výšky a perineum pacientky uložte za a nad okraj sedacej časti postele.

REŽIM PÔRODNÉHO STOLA

1. Pacientku posuňte nižšie, aby sa jej bedrá nachádzali na časti rozdeľujúcej matrac.
2. Nožnú časť znížte do najnižšej polohy.

S použitím opierok na lýtka

1. Upravte polohu pripojených opierok na lýtka a vložte do nich nohy pacientky.
2. Upravte sklon opierok a utiahnite guľové spoje.

S použitím opierok na celé nohy

1. Upravte sklon opierok na nohy a utiahnite čierny krídlový otočný regulátor.
2. Stlačením tlačidla **Nohy nahor** zdvihnite opierky na nohy, aby bezpečne zaistovali perineum pacientky **nad** výrezom.
3. Odoberte nožnú časť a posteľ zdvihnite do pohodlnej pracovnej výšky. Nádržku na tekutiny možno kvôli lepšiemu prístupu takisto odobrať.

POZNÁMKA:

Skontrolujte miesta tlaku.

- Stlačením tlačidla **Nohy nahor** zdvihnite opierky, aby bezpečne zaistovali perineum pacientky **nad** okrajom sedacej časti postele.
- Odoberte nožnú časť a posteľ zdvihnite do pohodlnej pracovnej výšky. Nádržku na tekutiny možno kvôli lepšiemu prístupu takisto odobrať.



VYSOKÁ UPRAVENÁ POLOHA TREND-LIKE (PRI PÔRODE A ZAŠÍVANÍ)

1. Pomocou tlačidla **Posteľ nahor/nadol** zdvihnite posteľ do požadovanej výšky.
2. Pomocou tlačidla **Hlava nahor** zdvihnite hlavovú časť postele do požadovanej polohy.
3. Do opierky na lýtka vložte nohy pacientky.
4. Stlačením páčky Trend-Like uložte pacientku do upravenej polohy Trend-Like a zdvihnete jej perineum.

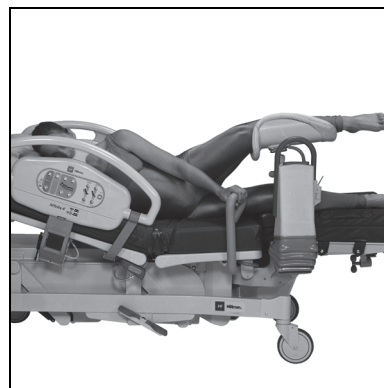

PREPRAVA PACIENTKY

Lôžko je určené na prevoz pacientok prednou (nožnou) časťou systému napred. Pred prevozom uschovajte napájacie káble, aby ste predišli potknutiu. Dávajte pozor, aby nedošlo k poškodeniu sieťových napájacích káblov. Hrozí nebezpečenstvo úrazu elektrickým prúdom. Na pohyb postele používajte iba záhlavie, prepravné rúčky na záhlaví (drevené záhlavia), alebo zabudované prepravné rúčky (model D a novšie postele).

Posteľ prepravujte so zdvíhacími ramenami umiestnenými rovnobežne k podlahe alebo nižšie.

Skontrolujte, či pri prevozoch v rámci nemocnice sa pacientka, prístroje a všetky káble bezpečne nachádzajú v priestore postele.

Úplne natiiahnuté infúzne stojany môžu poškodiť predmety pripevnené k dverám alebo stropom. Pred prevozom pacientky stojany znížte.

Po prevoze skontrolujte, či sú správne pripojené káble systému na privolanie sestry.

Vo všeobecnosti platí, že riziko nestability postele stúpa priamo úmerne jej zaťaženiu.

Stabilitu zvýšite znížením nožnej a hlavovej časti.

Stabilitu zvýšite aj znížením postele.

Používanie a poloha príslušenstva môžu taktiež vplyvať na stabilitu. Infúzne stojany alebo podobné príslušenstvo nadmerne nepredlžujte a príslušenstvo nepreťažujte. Ak používate viaceré doplnky, rovnomerne ich rozmiestnite v priestore medzi bokmi postele alebo jej hlavovou a nožnou časťou.

Cez naklonené plochy alebo prahy prechádzajte napred iba prednou alebo zadnou stranou.

Ak nechcete, aby posteľ stratila rovnováhu alebo sa zrazila s ukrytými predmetmi alebo ľuďmi, okolo ostrých rohov ňou neprechádzajte ani ňou neotáčajte pri vysokej rýchlosti.

Na prevoz postele využite dvoch alebo viacerých ošetrovateľov, ak je obsadená.



BEZPEČNOSTNÉ INFORMÁCIE O PREPRAVE



VAROVANIE:

Aby nedošlo k zraneniu alebo poškodeniu zariadenia, počas prepravy pacientky v posteli dodržiavajte tieto **varovania**:

- **Varovanie** – Ak neprevádzate pacientku, vždy aktivujte brzdy, keď je zariadenie obsadené. Pred prenášaním pacientky na posteľ alebo z nej skontrolujte, či sú aktivované brzdy.
- **Varovanie** – Uistite sa, že počas prepravy pacientky máte primeranú asistenciu.
- **Varovanie** – Posteľ je určená na prepravu pacientok nožnou časťou postele napred. Pred prevozom dôkladne odložte napájací kábel, aby nedošlo k potknutiu.
- **Varovanie** – Na presun postele používajte len zabudované rúčky v záhlaví alebo zabudované prepravné rúčky.
- **Varovanie** – Na posúvanie postele nepoužívajte držiak hadičiek alebo infúzny stojan.
- **Varovanie** – Skontrolujte, či sa pri prevozoch v rámci nemocnice pacientka, zariadenie, vaky Foley a všetky káble bezpečne nachádzajú v priestore postele.
- **Varovanie** – Pred prevozom postele skontrolujte, či je odpojený a zvinutý napájací kábel uložený v držiaku na napájací kábel nachádzajúcom sa na záhlaví postele.
- **Varovanie** – Úplne natiiahnuté infúzne stojany a pripevnené predmety môžu naraziť do dverí alebo stropných konštrukcií. Pred presunom pacientky znížte stojany a uistite sa, že pripojené zariadenie nebude zavadzať v prechode cez dvere.
- **Varovanie** – Po dokončení prevozu pripojte káble komunikačného systému na privolanie sestry SideCom™.
- **Varovanie** – Posteľ nevystavujte dlhodobému pôsobeniu extrémnych vplyvov prostredia.
- **Varovanie** – Uistite sa, že posteľ sa neprepravuje cez bočný sklon väčší ako 5°.

**VAROVANIE:**

(Varovania – pokračovanie) – Rešpektujte tieto **varovania**, aby nedošlo k zraneniu alebo poškodeniu zariadenia:

- **Varovanie** – Pred presunom odoberte opierku na rameno a odložte opierky na lýtka a chodidlá.
- **Varovanie** – Počas presunov dávajte pozor, aby sa posteľ neprevrátila alebo nestratila rovnováhu.
- **Varovanie** – Preprava postele môže spôsobiť nahromadenie statickej elektriny.

**UPOZORNENIE:**

Aby nedošlo k poškodeniu zariadenia, počas prepravy pacientky v posteli dodržiavajte tieto

upozornenia:

- **Upozornenie** – Pri presúvaní postele cez dvere buďte opatrní.
- **Upozornenie** – Pred prevozom postele skontrolujte, či je napájací kábel uložený v držiaku na napájací kábel nachádzajúcom sa na záhlaví postele.

PRÍSLUŠENSTVO

Výrobné číslo	Popis	Hmotnosť
P9625	Anestetická obrazovka (už nie je dostupná)	1,45 kg (3,2 lb)
P9620	Opierka na ramená (už nie je dostupná)	3,22 kg (7,1 lb)
P35745	Opierky na lýtka, vysúvacie (odnímateľné)	3,31 kg (7,3 lb)
P3705	Opierka na lýtka a ramená	2,90 kg (6,4 lb)
P3612TPA	Podložka na zvýšenie pohodlia	4,45 kg (9,8 lb)
P7834	Textílie, Medline/Proxima	0,17 kg (0,4 lb)
P3623	Súprava hákov Foley	0,37 kg (0,8 lb)
P451	Tyč na chodidlá – iba pri zdvíhacej verzii	2,40 kg (5,3 lb)
P7625	Opierka na celé nohy, pripojená	1,90 kg (4,2 lb)
P7634	Opierka na celé nohy, vysúvací	3,63 kg (8,0 lb)
P3617	Záhlavie – drevo (súčasný)	8,30 kg (18,3 lb)
P3629	Záhlavie (tavený)	3,99 kg (8,8 lb)
P933617	Záhlavie – drevo (kolekcia FreedomHill™)	9,07 kg (20,0 lb)
P923617	Záhlavie – drevo (kolekcia LibertyHill™)	10,89 kg (24,0 lb)
P278	Podložka na nástroje (iba zdvíhacia verzia)	2,27 kg (5,0 lb)
P159	Vyrovnávací rameno podporného systému infúzných zariadení	0,45 kg (1,0 lb)
P158	Prenosný stojan podporného systému infúzných zariadení	1,2 kg (2,6 lb)
P3613	Pôrodná tyč	3,95 kg (8,7 lb)
P27605	Držiak na kyslíkovú nádobu	1,74 kg (3,8 lb)
P5362	Súprava doplnkových ovládačov s držiakom	0,41 kg (0,9 lb)
P222101	Permanentný infúzny stojan (modely postele B až C)	1,8 kg (4,4 lb)
P2217	Štandardný infúzny stojan	1,09 kg (2,4 lb)
P7925D120	Operačné svetlo	–

Výrobné číslo	Popis	Hmotnosť
P53120120	Držadlo – nožná časť Stow and Go™	–
P17073001	Držiak – nožná časť Stow and Go™	–
SA1528	Obliečky s klinovým výrezom (úplná súprava)	0,45 kg (1,0 lb)
SA4585	Obliečky s klinovým výrezom (dva kusy)	0,45 kg (1,0 lb)
SA1529	Obliečky s rovným okrajom (úplná súprava)	0,45 kg (1,0 lb)
SA4586	Obliečky s rovným okrajom (dva kusy)	0,45 kg (1,0 lb)
P3627	Ochranný poťah, hlavová časť s rovným okrajom	0,77 kg (1,7 lb)
P3628	Ochranný poťah, hlavová časť s klinovým výrezom	0,77 kg (1,7 lb)
P3630	Ochranný poťah, nožná časť s klinovým výrezom	0,50 kg (1,1 lb)
P3631	Ochranný poťah, nožná časť s rovným okrajom	0,50 kg (1,1 lb)
P3730	Ochranný poťah, súprava na inováciu nožnej časti, oblý výrez	20,4 kg (45,0 lb)
P3731	Ochranný poťah, súprava na inováciu nožnej časti, klinový výrez	20,4 kg (45,0 lb)
P3574	Opierka na lýtka, odpojená	1,5 kg (3,2 lb)
P3616	Opiery na lýtka, pripojené (už nie sú dostupné)	4,1 kg (9,0 lb)
P3618	Doplňkový ovládač	0,36 kg (0,8 lb)
P3619	Matrac, klin (už nie je k dispozícii)	1,36 kg (3,0 lb)
P1983A01	Prepravné rúčky	0,82 kg (1,8 lb)
P3733	Držiak hadičiek	0,36 kg (0,8 lb)
P3732	Stály infúzny stojan	1,59 kg (3,5 lb)

ANESTETICKÁ OBRAZOVKA – P9625 (UŽ NIE JE DOSTUPNÁ)

Päťka rámu sa zasúva medzi matrac a rám. Obrazovku možno umiestniť na obidve strany postele.

Maximálne povolené zaťaženie je 2,3 kg (5 lb).



VAROVANIE:

Aby nedošlo k zraneniu osôb alebo poškodeniu zariadenia, rešpektujte tieto **varovania**:

- **Varovanie** – Uistite sa, že sa pacientka nedotýka anestetickéj obrazovky.
- **Varovanie** – K anestetickéj obrazovke nič nepripájajte.

OPIERKA NA RAMENÁ – P9620 (UŽ NIE JE DOSTUPNÁ)

Opierka na ramená je zaistená medzi rámom a matracom. Podušku možno kvôli čisteniu odobrať.

Maximálne povolené zaťaženie je 14 kg (30 lb).



OPIERKY NA LÝTKA – P3705 A P35745

Opierky na lýtka P3705 sú neustále pripojené k opierkam chodidiel na zjednodušenie prístupu. Odnímateľná opierka na lýtka P35745 (nezobrazená) je plne vystužená teleskopickým výškovým nastavcom; je nainštalovaná rovnako ako opierka celých nôh P7625C a P7634C (pozri strana 32).

Uvoľňovacia páka (na obrázku P3705A)

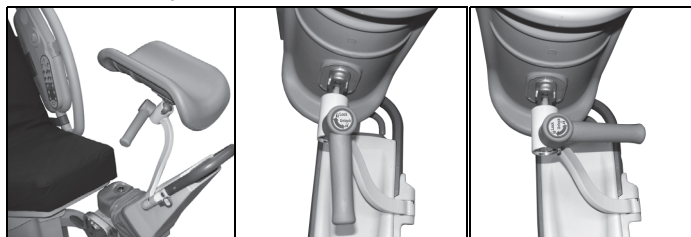

Odblokované

Zablokované



VAROVANIE:

Aby nedošlo k zraneniu osôb alebo poškodeniu zariadenia, rešpektujte tieto **varovania**:

- **Varovanie** – Pred použitím sa uistite, že opierky na lýtka sú bezpečne zaistené na svojom mieste.
- **Varovanie** – Počas nastavovania opierok na lýtka sa nedotýkajte bodov pripojenia a kontaktu.

Úprava pred používaním

1. Zložte sklápací matrac.
2. Opierky na chodidlá otočte úplne smerom dohora a von.
3. Stlačte uvoľňovaciu páčku a opierku na lýtka vytočte do vzpriamenej polohy. Vo vzpriamenej polohe sa opierky na lýtka zablokujú.
4. Pomocou uvoľňovacej páčky upravte opierky na lýtka.
 - Opierky na lýtka odblokujete posunutím uvoľňovacej rúčky o 1/4 otáčky smerom k nožnej časti postele. Zablokujete ich posunutím uvoľňovacej rúčky o 1/4 otáčky smerom k hlavovej časti postele.

POZNÁMKA:

Skontrolujte tlakové body a podľa potreby upravte. Pre **VYSOKÉ PACIENTKY** nastavte opierky smerom nadol. Pre **NÍZKE PACIENTKY** nastavte opierky smerom nahor.

Maximálne povolené zaťaženie je 27 kg (60 lb).

PODLOŽKA NA ZVÝŠENIE POHODLIA – P3612TPA

Podložka na zvýšenie pohodlia sa ukladá priamo na vrchnú časť matraca a bezpečne sa prichytáva v jeho rohoch. Na účely skladovania ju možno stočiť do pevného balíčka. Táto podložka sa skladá z 25,4 mm (1 palec) viskoelastickej peny s vysokou hustotou a je vhodná pre 4-palcové a 5-palcové matrace na všetky modely Affinity™.

JEDNORAZOVÁ PRIEPUSTNÁ TEXTÍLIA – P7834

Priepustné textílie sa zasúvajú do nádržky na tekutinu po odstránení konca postele. Textíliu by ste na spodnú obliečku mali položiť ešte pred tým, ako si pacientka ľahne na posteľ, a to absorpčným povrchom smerom k pacientke a nepremokavou časťou nadol.

SÚPRAVA HÁKOV FOLEY – P3623

Táto súprava sa môže nainštalovať na ktorúkoľvek stranu rámu postele blízko pôrodnej rúčky.

Maximálne povolené pracovné zataženie je 4,5 kg (10 lb).



TYČ NA CHODIDLÁ – P451

Táto tyč poskytuje pohodlie pre chodidlá pre lekára (alebo pôrodníka) a je dostupná iba pri zdvíhacích verziách.

Maximálne povolené zataženie je 68 kg (150 lb).

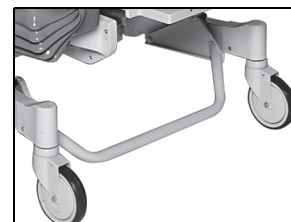

POZNÁMKA:

Tyč na chodidlá nie je k dispozícii pri pôrodných posteliach Affinity™ 4 vybavených nožnou časťou typu Stow and Go™.

OPIERKY NA CELÉ NOHY – P7625 A P7634

Obe opierky nôh sú vybavené guľovým spojmom a ťažnými rúčkami. Opierka P7634 je teleskopická.

Úprava pred používaním

1. Pomocou motorov znížte nožnú časť postele do najnižšej polohy, pričom nohy pacientky pred vložením do opierok nechajte na nožnej časti.
2. Pravú a ľavú opierku na celé nohy možno vzájomne zamieňať.
3. Pri inštalácii opierky na nohy vložte tyče do oceľových nastavcov nachádzajúcich sa na mieste, kde sa nožná časť pripája k nosnému popruhu.
4. Zasuňte ich do podstavcov a otáčajte nimi, kým nezačujete zvuk zablokovania.
5. Opierky otočte tak, aby čierny otočný regulátor smeroval dovnútra, smerom k pacientke, a nechajte ho uvoľnený.
6. V prípade pacientok s výraznou nadváhou vytočte čierny otočný regulátor von, smerom od pacientky.
7. Do opierok vložte nohy pacientky.
8. Polohu upravte vytočením kolien smerom von.
9. Uťahnite čierny otočný regulátor.
10. Stlačením ovládacieho prvku *Nohy nahor* zdvihnite pomocou motorov nožnú časť, aby sa vyplnil priestor pod kolenami. Nohy pacientky by mali byť úplne opreté.
11. Odoberte nožnú časť.
12. Opierky na chodidlá vytočte dohora a preč od stredu postele.



POZNÁMKA:

Skontrolujte tlakové body a podľa potreby upravte.

Pre **VYSOKÉ PACIENTKY** nastavte opierky smerom nadol. Pre **NÍZKE PACIENTKY** nastavte opierky smerom nahor.

Maximálne povolené zaťaženie je 27 kg (60 lb).

ZÁHLAVIA – P3617, P3629, P923617 A P933617

Tavené záhlavie P3629 je dostupné v piatich laminátových možnostiach s dreveným povrchom a v dvoch farebných laminátových možnostiach. Súčasné drevené záhlavie P3617 a drevené záhlavie FreedomHill™ P933617 sú dostupné v jasnom a stredne jasnom dubovom sfarbení. Drevené záhlavie LibertyHill™ P923617 je dostupné vo farbe divokej čerešne a tmavej čerešne. Všetky drevené záhlavia sú dostupné v plne drevenom prevedení.

PODLOŽKA NA NÁSTROJE – P278

Podložka na nástroje je navrhnutá tak, aby optimalizovala proces pôrodných procedúr. Táto podložka na nástroje je kompatibilná so zdvíhacou a zasúvacou nožnou časťou.

Umiestnenie

Podložka na nástroje sa nachádza v nožnej časti postele, pri jej nosnom popruhu.



VAROVANIE:

Varovanie – Podložka na nástroje je určená iba pre zdravotnícke zariadenia. Na podložku na nástroje nestavajte ani nesadajte. Na podložku na nástroje nedávajte dočatá. Inak by mohlo dôjsť k poraneniu osôb.

Maximálne povolené zaťaženie je 11 kg (25 lb).

POZNÁMKA:

Podložka na nástroje nie je k dispozícii pri pôrodných posteliach Affinity™ 4 vybavených nožnou časťou typu Stow and Go™.

PODPORNÝ SYSTÉM INFÚZNYCH ZARIADENÍ (ISS) – P158 A P159

Prenosný stojan P158 a vyrovnávacie rameno P159 poskytujú zabezpečenie podporného systému infúzných zariadení a môžu sa umiestniť na obe strany hlavovej časti.

Maximálne povolené zaťaženie je 18 kg (40 lb).

PÔRODNÁ TYČ – P3613

Na dosiahnutie väčšieho podoprenia sa pôrodná tyč zasúva do podstavcov opierok na nohy nachádzajúcich sa medzi poduškami sedacej a nožnej časti.

Úprava

- Na zdvihnutie alebo zníženie tyče použite ovládacie prvky *nožnej časti*. Na dosiahnutie rôznych polôh alebo na iné účely možno tyč nakloniť do oboch smerov.

Maximálne povolené zaťaženie je 45 kg (100 lb).



DRŽIAK NA KYSLÍKOVÚ NÁDOBU – P27605

Držiak na kyslíkovú nádobu sa pripieňuje k rámu vo vertikálnej polohe. Udrží jednu štandardnú kyslíkovú nádobu (veľkosť E).

Maximálne povolené zaťaženie je 14 kg (30 lb).

SÚPRAVA DOPLNKOVÉHO OVLÁDAČA S DRŽIAKOM – P5362, P3618 (UŽ NIE JE DOSTUPNÁ)

Táto súprava obsahuje doplnkový ovládač a držiak na ovládanie funkcií postele *vysoko/nízko*, hlavy *nahor/nadol* a nôh *nahor/nadol*. Držiak sa upevňuje na bočnú koľajnicu postele.

Uistite sa, že doplnkový ovládač a jeho kábel sú uložené, keď sa nepoužívajú, alebo pri presune postele.

Aktivácia – stlačte príslušné ovládacie prvky.



STÁLY INFÚZNY STOJAN – P222101

Stály infúzny stojan sa inštaluje k hlavovej časti rámu. Stojan sa zasúva do ktorejkoľvek bočnej strany postele a umožňuje zavesenie dodatočných infúzných vakov a púmp. P222101 sa môže používať pri modeli postele D.

Maximálne povolené zaťaženie je 11 kg (25 lb).

Umiestnenie

1. Infúzny stojan zodvihnite z jeho úložnej polohy za záhlavím a umiestnite ho do vzpriamenej polohy.
2. Stojan musí zapadnúť a prichytiť sa na mieste.
3. Vrchnú časť stojana zdvihnite do požadovanej výšky. Infúzny stojan je pripravený na používanie.

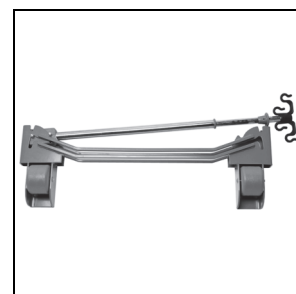

Skladovanie

1. Uchopte a podržte vrchnú časť infúzneho stojana. Stlačte vrchný prstenec a vrchnú časť stojana zasunúť do jeho spodnej časti.
2. Spodnú časť infúzneho stojana zodvihnite a stojan znížte do jeho úložnej polohy za záhlavím. Stojany by ste mali ukladať do ukladačích priestorov na posteľnom ráme.



UPOZORNENIE:

Upozornenie – Uistite sa, že infúzne pumpy na infúznom stojane nie sú nainštalované priamo v dráhe pohyblivej hlavovej časti. Mohlo by dôjsť ku kolízii s ohybom hlavovej časti.

OPERAČNÉ SVETLO – P7925D120

Toto svetlo je namontované na štvornohej základni s dvoma uzamykacími kolieskami za účelom zaručenia stability. Ponúka pevné, beztieňové osvetlenie správnej farby.

KOĽAJNICA A VEŠIAK – P53120120 A P17073001

Koľajnica zariadenia (P53120120) a vešiak s konzolou (P17073001) sú určené pre pôrodnú posteľ Affinity™ 4, nožnú časť Stow and Go™.

OBLIEČKY – SA1528, SA4585, SA1529 A SA4586

Súprava obliečok pozostáva z obliečky na vankúš a vrchnej a spodnej (upravenej) obliečky. Okrem toho je samostatne dostupná súprava s dvoma obliečkami na spodnú časť.

Pred používaním postele Affinity™ musíte obliečky natiahnuť na matrac.

OCHRANNÉ POŤAHY (HLAVOVÁ A NOŽNÁ ČASŤ) – P3628, P3627, P3630 A P3631**Ochranný poťah hlavovej časti**

Ochranný poťah hlavovej časti sa ukladá priamo na matrac hlavovej časti, aby tak chránil pred bežným opotrebovaním a tekutinami.

Ochranný poťah nožnej časti

Ochranný poťah nožnej časti sa ukladá priamo na matrac nožnej časti, aby tak chránil pred bežným opotrebovaním a tekutinami.



Číslo	Popis
P3627	Ochranný poťah, hlavová časť s rovným okrajom
P3628	Ochranný poťah, hlavová časť s klinovým výrezom
P3630	Ochranný poťah, nožná časť s rovným okrajom
P3631	Ochranný poťah, nožná časť s klinovým výrezom

AKTUALIZAČNÁ SÚPRAVA OCHRANNÉHO POŤAHU – P3730 A P3731

Tieto aktualizácie súpravy umožňujú upraviť pôrodnú posteľ so zdvíhaním Affinity™ 4 na nožnú časť Stow and Go™. P3730 je určená pre ochranný poťah s oblým výrezom a P3731 je pre ochranný poťah s klinovým výrezom.

RÚČKY NA TLAČENIE – P1983A01

Rúčky na tlačenie sú umiestnené na hlavovom konci postele a používajú sa na presun postele.

Vybratie z úložnej polohy

Vytiahnite rúčky na tlačenie smerom nahor, až kým sa neuzamknú do určenej polohy.



Uloženie



VAROVANIE:

Varovanie – Uistite sa, že sa pacientka ani ošetrovateľ nenachádzajú v ceste nastavenia pri znižovaní prepravných rúčok. Mohlo by dôjsť k zraneniu.

1. Prepravné rúčky odomknute ich nadvihnutím.
2. Prepravné rúčky posuňte dopredu smerom k stredu postele do ukladacej polohy.



DRŽIAK HADIČIEK – P3733



VAROVANIE:

Varovanie – Rešpektujte tieto varovania, aby nedošlo k zraneniu alebo poškodeniu zariadenia:

- **Varovanie** – Držiak hadičiek nepoužívajte pre ventilačné obvody.
- **Varovanie** – Ak aseptické hadičky nebudú oddelené od neaseptických hadičiek, môže dôjsť ku krížovej kontaminácii.
- **Varovanie** – Káble nevešajte na držiak hadičiek.
- **Varovanie** – Pri používaní držiaka hadičiek skontrolujte, či hadičky nie sú priškrtené ani skrútené a či sú dostatočne voľné, aby sa zaručil pohyb postele a pohyb pacientky.
- **Varovanie** – Ak sa vám nepodarí odstrániť hadičky z držiaka pred presunom pacientky, môže to spôsobiť zranenie pacientky alebo poškodenie zariadenia.
- **Varovanie** – Držiak hadičiek nepoužívajte na posúvanie postele.
- **Varovanie** – Na zaistenie hadičiek v držiaku hadičiek nepoužívajte pásku.

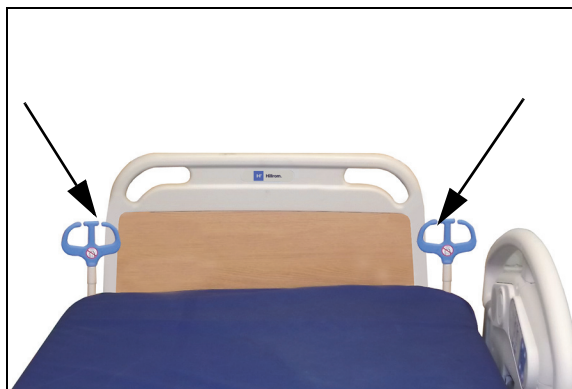

Držiak hadičiek sa nachádza na oboch stranách hlavovej časti postele. Držiak hadičiek pomáha držať hadičky (napríklad infúzne hadičky, odsávacie hadičky, kyslíkové hadičky atď.) pohromade a mimo pohyblivého rámu. Pružnosť držiaka hadičiek umožňuje jeho ohýbanie vo všetkých smeroch.

Držiak hadičiek dokáže udržať súpravu nasledovných hadičiek:

- 4 hadičky monitora s priemerom 1/8"
- 2 sacie hadičky s priemerom 1/2"
- 2 kyslíkové hadičky s priemerom 3/8"
- 8 infúzných hadičiek s priemerom 1/4"
- 1 hadičku na kŕmenie s priemerom 3/8"

STÁLY INFÚZNY STOJAN – P3732

Možnosť voliteľného stáleho infúzneho stojana pozostáva z jedného infúzneho stojana, ktorý nesie maximálne dve infúzne pumpy a vaky. Infúzny stojan je uchytený na posteľný rám pri rohoch záhlavia. Infúzny stojan dokáže uniesť maximálne 18 kg (40 lb). Háky dokážu uniesť 1,1 kg (2,5 lb).



VAROVANIE:

Aby nedošlo k zraneniu alebo poškodeniu zariadenia, rešpektujte tieto varovania:

- **Varovanie** – Neprekračujte kapacitu hmotnosti pre IV tyč 18 kg (40 lb) alebo 1,1 kg (2,5 lb) pre hák.
- **Varovanie** – Zdravotnícke zariadenie pripievňujte iba k spodnej časti infúzneho stojana.



UPOZORNENIE:

Upozornenie – Uistite sa, že infúzne pumpy na infúznom stojane nie sú nainštalované priamo v dráhe pohyblivej hlavovej časti. Môže dôjsť k poškodeniu zariadenia.

Uistite sa, že sú infúzne pumpy namontované na **spodnej** časti infúzneho stojana.

Umiestnenie

1. Infúzny stojan zodvihnite z jeho úložnej polohy za záhlavím a umiestnite ho do vzpriamenej polohy.
2. Stojan musí zapadnúť a prichytiť sa na mieste.
3. Vrchnú časť stojana zdvihnite do požadovanej výšky. Infúzny stojan je pripravený na používanie.

Uskladnenie:



VAROVANIE:

Aby nedošlo k zraneniu alebo poškodeniu zariadenia, rešpektujte tieto varovania:

- **Varovanie** – Uistite sa, že pacientka nestojí v ceste nastavenia pri znižovaní infúzneho stojana.
 - **Varovanie** – Pri znižovaní vrchnej časti infúzneho stojana túto časť vždy uchopte a držte, prv než vytiahnete uvoľňovací gombík.
1. Uchopte a podržte vrchnú časť infúzneho stojana. Stlačte vrchný prstenec a vrchnú časť stojana zasunúť do jeho spodnej časti.
 2. Spodnú časť infúzneho stojana zodvihnite a stojan znížte do jeho úložnej polohy za záhlavím. Stojan by ste mali ukladať do ukladačích priestorov na posteľnom ráme.
 3. Pri rozťahovaní alebo skladaní infúzneho stojana sa uistite, že ho držíte za jeho hornú časť.



UPOZORNENIE:

Upozornenie – Na pohyb postele používajte výlučne ruky na záhlaví postele alebo prepravné ruky. Môže dôjsť k poškodeniu zariadenia. Na pohyb postele nepoužívajte infúzne stojany, používajte výlučne ruky na záhlaví alebo prepravné ruky.



ČISTENIE A DEZINFEKCIA



VAROVANIE:

Aby nedošlo k zraneniu alebo poškodeniu zariadenia, rešpektujte tieto **varovania**:

- **Varovanie** – Pri používaní elektrických zariadení môže dôjsť k úrazu elektrickým prúdom. V prípade nerešpektovania noriem nemocničného zariadenia môže dôjsť k vážnemu poraneniu alebo usmrteniu.
- **Varovanie** – Pred čistením alebo údržbou odpojte posteľ od zdroja napájania a aktivujte spínače blokovania.
- **Varovanie** – Materiál na utieranie nepoužívajte opakovane počas viacerých krokov alebo na viaceré produkty.
- **Varovanie** – škodlivé čistiace roztoky môžu pri dotyku spôsobiť vyrážky alebo podráždenie pokožky. Postupujte podľa pokynov výrobcu uvedených na štítku produktu a bezpečnostnom liste (SDS).
- **Varovanie** – Neprimerané spôsoby čistenia môžu viesť k poškodeniu zdravia pacientok alebo ošetrovateľov.
- **Varovanie** – Položky zdvíhajte a presúvajte správne. Neotáčajte nimi a v prípade potreby vyhľadajte pomoc. Uistite sa, že posteľ je v správnej výške na zdvihnutie položiek z postele.
- **Varovanie** – Ak sa poťah matracca roztrhá alebo prereže, vymeňte ho.
- **Varovanie** – Používanie neschválených čistiacich roztokov môže poškodiť výrobok a viesť k poškodeniu zdravia pacientky.
- **Varovanie** – Tekutiny vyliate na elektronické súčasti postele môžu predstavovať nebezpečenstvo. Ak taká situácia nastane, odpojte posteľ od siete elektrického napätia a vyradte ju z činnosti. Ak sa vyleje väčšie množstvo tekutín ako zvyčajne, okamžite vykonajte nasledovné:
 - a. Odpojte posteľ od zdroja napájania.
 - b. Pacienta premiestnite z postele.
 - c. Posteľový systém vyčistite od vyliatych tekutín.
 - d. Nechajte zamestnancov údržby vykonať úplnú kontrolu systému.
 - e. Posteľ nezačnite používať, kým nie je úplne suchá a skontrolovaná, a kým sa nezistí, že jej používanie je bezpečné.



UPOZORNENIE:

Ak chcete predísť poškodeniu zariadenia, dodržiavajte tieto **upozornenia**:

- **Upozornenie** – Posteľ nečistite parou ani tlakom. Tlak a nadmerná vlhkosť môžu poškodiť ochranné povrchy postele a jej elektrické komponenty.
- **Upozornenie** – Nepoužívajte drsné čistiace prostriedky/saponáty ani špongie (môžete používať kefy s mäkkými štetinami) a prostriedky na odstraňovanie intenzívnej mastnoty alebo rozpúšťadlá, akými sú toluén, xylén alebo acetón.
- **Upozornenie** – nepoužívajte bielicidlo ako primárny každodenný čistiaci/dezinfekčný prostriedok.
- **Upozornenie** – pred postupom čistenia a dezinfekcie úplne rozťahnite nožnú časť.

ODPORÚČANIA

Členovia personálu musia byť vhodne vyškolení, aby sa dodržalo správne čistenie a dezinfekcia.

Školiteľ si musí dôkladne prečítať pokyny a pri školení **personálu** musí podľa nich postupovať. Školený personál musí:

- dostať čas na prečítanie pokynov a polozenie otázok,
- čistiť a dezinfikovať produkt pod dohľadom školiteľa. Počas alebo po tomto procese školiteľ opravuje rozdiely od návodu na použitie vykonané školeným personálom.

Je potrebné, aby školiteľ dohliadal na školený personál dovtedy, kým posteľ nebude vyčistená a vydezinfikovaná podľa pokynov.

Spoločnosť Hill-Rom odporúča, aby ste posteľ vyčistili a dezinfikovali pred prvým použitím s pacientom, pred každým ďalším pacientom a pravidelne počas dlhého pobytu pacienta v nemocnici.

Niektoré tekutiny používané v nemocničnom prostredí, ako napríklad jodofor a krémy oxidu zinku zanechávajú neodstrániteľné škvry. Dočasné škvry vydrhnite zľahka navlhčenou utierkou.

ČISTENIE A DEZINFEKCIA

Čistenie a dezinfekcia sú výrazne odlišné procesy. **Čistenie** je fyzické odstránenie viditeľného a neviditeľného znečistenia a kontaminantov. **Dezinfekcia** je určená na likvidáciu mikroorganizmov.

Tabuľka 1 nižšie obsahuje súhrn schválených čistiacich/dezinfekčných prostriedkov na použitie spolu s príslušnou dobou kontaktu za účelom zaručenia dezinfekcie.

Tabuľka 1: Schválené čistiace/dezinfekčné prostriedky

Čistiaci/dezinfekčný prostriedok	Odporúčané na rutinné čistenie a dezinfekciu	Odporúčané na dezinfekciu proti Clostridium Difficile (C.Diff)	Udržanie vlhkosti (doba kontaktu dezinfekcie)
Germicídny detergent Wex-Cide™ pripravený na použitie	Áno	Nie	10 minút
Virex® II 256	Áno	Nie	10 minút
Dezinfekčný prostriedok Oxy-Cide® na každodenné použitie	Áno	Áno	3 minúty
Oxivir® Tb	Áno	Nie	10 minút
CaviCide®	Áno	Nie	3 minúty
Bieliaci germicídny čistič Clorox HealthCare® pripravený na použitie	Nie*	Áno	5 minút
Bieliace germicídne utierky Clorox HealthCare®	Nie*	Áno	3 minúty

*Bielidlo sa neodporúča ako primárny čistiaci/dezinfekčný prostriedok.

Pred a po použití bielidla odstráňte všetky zvyšky dezinfekčného prostriedku pomocou novej alebo čistej handričky/utierky nasiaknutej vodou z vodovodu.

Pri vykonávaní podrobných krokov čistenia dodržiavajte nasledujúce:

- Ako utierky sa odporúčajú použiť opakovane použiteľné alebo jednorazové tkaniny z mikrovlákna alebo bieliace germicídne utierky Clorox HealthCare®.
- Utierku vymeňte vždy, keď je viditeľne znečistená.
- Utierku vymeňte vždy medzi jednotlivými krokmi (čistenie škvŕn, čistenie a dezinfekcia).
- Vždy používajte osobné ochranné prostriedky (OOP).
- Podľa potreby upravte polohu postele, postranné držadlá, záhlavie postele a nožný panel na jednoduché čistenie a dezinfekciu.

Príprava postele na čistenie a dezinfekciu

- a. Úplne roztiahnite nožnú časť, ak je to relevantné.
- b. Odpojte posteľ.

KROK 1: Čistenie

- a. Podľa potreby najskôr odstráňte viditeľné nečistoty z postele a matraca pomocou utierky namočenej v schválenom čistiacom/dezinfekčnom prostriedku (pozrite „Tabuľka 1: Schválené čistiace/dezinfekčné prostriedky“ na strane 39).
 - Osobitnú pozornosť venujte švom a ďalším oblastiam, v ktorých sa nečistoty môžu hromadiť.
 - Na uvoľnenie stvrdnutých nečistôt sa môže použiť kefka s mäkkými štetinami.
 - Na odstránenie nečistôt použite toľko utierok, koľko je potrebné.

POZNÁMKA:

Ochranné poťahy na hlavovú a nožnú časť možno v prípade potreby vyprať, aby sa odstránilo viditeľné znečistenie. Informácie nájdete v časti „Pokyny na pranie“ (strana 41).

Pred odstránením neviditeľných nečistôt je dôležité odstrániť všetky viditeľné nečistoty zo všetkých oblastí.

- b. Pomocou novej alebo čistej handričky navlhčenej v schválenom čistiacom/dezinfekčnom prostriedku a jemným tlakom utrite všetky povrchy postele a matraca. Použite novú alebo čistú handričku tak často, ako je to potrebné. Zabezpečte, aby boli vyčistené nasledujúce položky:
 - Postranné držadlá
 - Záhlavie postele
 - Oblasti medzi záhlavím postele a matracom a postrannými držadlami a matracom
 - Horný rám
 - Základný rám
 - Napájací kábel
 - Doplnkový ovládač pre pacienta (ručný diaľkový ovládač) a kábel doplnkového ovládača
 - Príslušenstvo
 - Matrac – horná a spodná časť
- c. Skontrolujte poškodenie nasledujúcich súčastí:
 - Vrchný poťah matraca
 - Poťah spodného matraca a spony na prichytenie matraca
 - Zatváranie zipsu
- d. Ak je niektorá časť poškodená, matrac môže byť potrebné vymeniť.

KROK 2: Dezinfekcia

- a. Pomocou novej alebo čistej handričky navlhčenej v schválenom čistiacom/dezinfekčnom prostriedku a jemným tlakom utrite všetky vonkajšie povrchy vyčistenej postele.
- b. Zabezpečte, aby všetky povrchy **zostali navlhčené čistiacom/dezinfekčným prostriedkom počas určenej doby kontaktu**. V prípade potreby **opätovne navlhčíte** povrchy pomocou novej alebo čistej handričky. Dobu kontaktu uvádza „Tabuľka 1: Schválené čistiace/dezinfekčné prostriedky“ na strane 39.

N POZNÁMKA:

Ak sa používa bielicidlo s iným čistiacim/dezinfekčným prostriedkom, pred a po aplikácii bielicidla odstráňte všetky zvyšky dezinfekčného prostriedku pomocou novej alebo čistej handričky/utierky navlhčenej vodou z vodovodu.

Príprava postele na používanie

- Ak má matrac vzduchové vankúše, pripojte dve hadice, ktoré sa nachádzajú pod nožnou časťou.
- Pripevnite dve spony na prichytenie matraca, ktoré sa nachádzajú pod sedacou časťou.
- Pripojte posteľ k vhodnému zdroju napájania.

Pokyny na pranie

Praním možno **predbežne vyčistiť** ochranné poťahy na hlavovú a nožnú časť postele Affinity™ 4. Vyperte ochranné poťahy a potom postupujte podľa pokynov na čistenie a dezinfekciu. Ochranné poťahy vyperte v práčke nasledovne:

- Stiahnite ochranné poťahy na hlavovú a nožnú časť z matracov.
- Ochranné poťahy vyperte v práčke podľa protokolu zariadenia.
- Ochranné poťahy dôkladne vypláchnite v čistej vode.
- Na sušenie ochranných poťahov nastavte **najnižšiu** teplotu sušičky. **Nepoužívajte** vysoké teploty.
- Postupujte podľa pokynov na čistenie a dezinfekciu. Pozri „Čistenie a dezinfekcia“ (strana 38).

STAROSTLIVOSŤ O DREVENÉ ČASTI

Drevo použité na posteliach bolo vybrané kvôli svojej kráse a teplu. Všetky drevené výrobky spoločnosti Hill-Rom™ sa ošetrujú tesniacimi a lakovacími prípravkami na báze živice poskytujúcimi odolnosť voči poškrabaniu, pošpineniu, tekutinám a ohňu. Mnoho dezinfekčných a čistiacich prostriedkov používaných vo vysokých koncentráciách má „zjemňujúci“ vplyv na maľovaný alebo lakovaný povrch. Môžete používať riedený čpavok, riedené bieliace roztoky a mierne saponáty. Povrch pri čistení utierajte najprv mäkkou navlhčenou handričkou a potom suchou handričkou. Mokrú handričku nikdy nenechávajte na povrchu. Tekutiny vyliate na povrch by ste mali okamžite utrieť. Tekutina, ktorá ostane na povrchu, môže poškodiť povrchovú úpravu. Na ochranu povrchovej úpravy sa odporúča používať tekutý leštiaci prostriedok na nábytok. Povrch leštíte približne raz za mesiac a pomocou mäkkej suchej handričky utrite zvyšky prostriedku. Nechajte opraviť všetky zárezy alebo škrabance, aby nedošlo k poškodeniu vodou.

STAROSTLIVOSŤ O MATRAC A TEXTÍLIE

Správne spôsoby používania textílií sú základnou podmienkou zachovania životnosti matraca. Textílie musia odpudzovať tekutiny. Počas pôrodu pôrodná textília Hill-Rom účinne pokrýva spodné tri štvrtiny posteľnej bielizne. Ďalšie podložky alebo uteráky položené pod pacientkou zabraňujú tomu, aby sa tekutiny dostali k okrajom textílie. Táto ochranná látka udržiava obliečky čisté a suché a zabraňuje tomu, aby bol matrac vystavený tekutinám.

POZNÁMKY

Bežné pôrodné obaly a papierové textílie neudržia obliečky suché.

Opakované premáčanie matraca urýchli jeho opotrebovanie a napokon zničí tesnenie matraca, čím sa tekutiny dostanú do podušiek.

Na predĺženie životnosti matraca by ste mali používať ochranné poťahy od spoločnosti Hill-Rom.

Na poškodenie matraca, ktoré bolo spôsobené používaním nesprávnych textílií a nesprávnych čistiacich postupov, sa nevzťahuje záruka.

Obliečky musíte na matrac natiahnúť vždy pred používaním postele.

Nasledujúce výrobky boli testované spoločnosťou Herculite Laboratory a zistilo sa, že nemajú škodlivé účinky na látky Dartex®, **ak sa používajú zriedené podľa odporúčaní výrobcu.**

Obchodný názov	Typ	Výrobca
A33	Kvartérny	Airwick
Absolute	Kvartérny	Walton-March
Beaucoup®	Fenolový	Huntington
Blue Chip	Kvartérny	S.C. Johnson
Coverage 256	Kvartérny	Vestal
El Dorado Plus	Kvartérny	Puritan/Churchill
Elimstaph	Kvartérny	Walter G. Legge
Forward DC	Kvartérny	S.C. Johnson
Frenklin Sentine	Kvartérny	Purex
Galahad®	Fenolový	Puritan/Churchill
Hi-Tor®	Kvartérny	Huntington
Insurance	Kvartérny	Vestal

Obchodný názov	Typ	Výrobca
LPH	Fenolový	Vestal
Matar®	Fenolový	Huntington
Omega	Kvartérny	Airwick
Quanto®	Kvartérny	Huntington
Sanikleen	Kvartérny	West Chemical
Sanmaster III	Kvartérny	Service Master
Surfacide™	Kvartérny	Walton-March
Tri-Quat	Kvartérny	Vestal
Vesphene® II	Fenolový	Vestal
Virex®	Kvartérny	S.C. Johnson
Deep Purple	–	–
Betagone	–	–

PREVENTÍVNA ÚDRŽBA



VAROVANIE:

Varovanie – Servis pôrodnej postele Affinity™ 4 by mali vykonávať iba osoby poverené príslušným nemocničným zariadením. Servis vykonávaný neoprávnenými osobami by mohol viesť k poraneniu osôb alebo poškodeniu zariadenia.

Pôrodná posteľ Affinity™ 4 si vyžaduje program efektívnej údržby. Raz za rok odporúčame vykonať preventívnu údržbu (PM) na účely certifikácie komisiou Joint Commission. Preventívna údržba nielenže spĺňajú požiadavky komisie Joint Commission, ale pomáhajú aj pri zachovávaní dlhej prevádzkovej životnosti pôrodnej postele Affinity™ 4. Vedenie presných záznamov a vykonávanie údržby pôrodnej postele Affinity™ 4 sú dva účinné spôsoby, ako skrátiť prestoje a zaistiť pohodlie pacientok. Plán preventívnej údržby nájdete v servisnej príručke pôrodnej postele Affinity™ 4 (195826).

Servisné a technické informácie, ktoré nie sú uvedené v tomto dokumente, sa nachádzajú v servisnej príručke pôrodnej postele Affinity™ 4 (195826).

POKYNY NA VYRAĎOVANIE A LIKVIDÁCIU

Zákazníci by mali dodržiavať všetky federálne, štátne, regionálne a/alebo miestne zákony a predpisy, ktoré sa vzťahujú na bezpečnú likvidáciu zdravotníckych pomôcok a príslušenstva. V prípade pochybností by používateľ zariadenia mal najprv kontaktovať technickú podporu Hill-Rom a požiadať o protokoly s pokynmi na bezpečnú likvidáciu.

- S cieľom zaistiť bezpečnú manipuláciu a likvidáciu tohto výrobku, dodržiavajte všetky príslušné varovania o možných príčinách úrazu pri vyradovaní postele uvedené v servisnej príručke.
 - Vždy sa uistite, že posteľ je pred vyradením odpojená.
- Pred akoukoľvek činnosťou spojenou s vyradením postelí a jej príslušenstvo musia byť vyčistené a vydezinfikované, tak ako je popísané v návode na použitie.
- Ak sú vyradené postele alebo príslušenstvo stále vhodné na použitie, Hill-Rom odporúča darovať vyradené postele a príslušenstvo charitatívnym organizáciám, aby ich bolo možné opätovne použiť.
- Ak vyradené postele alebo príslušenstvo nie sú vhodné na použitie a Hill-Rom odporúča rozobrať posteľ v súlade s inštrukciami uvedenými v servisnej príručke. Hill-Rom odporúča, aby v prípade, ak je to možné, všetky oleje a kvapaliny z výrobku boli odstránené pred recykláciou alebo likvidáciou.
- Pri vyradovaní výrobku vždy kontrolujte a dodržiavajte všetky miestne a národné právne predpisy a normy zdravotníckeho zariadenia.



Batérie by sa mali recyklovať. Nikdy neodhadzujte batérie, ktoré obsahujú látky, ktoré môžu byť nebezpečné pre životné prostredie a zdravie.



Ostatné zložky, ako sú napríklad elektronické súčiastky, plasty a kovy, sú recyklovateľné v mnohých miestnych jurisdikciách. Spoločnosť Hill-Rom odporúča recykláciu všetkých komponentov, ktoré sa dajú lokálne recyklovať.

Komponenty, ktoré nie sú recyklovateľné, môžete likvidovať prostredníctvom postupov likvidácie bežného odpadu.

PREDPOKLADANÁ ŽIVOTNOSŤ

Predpokladaná životnosť postele Affinity™ 4 je 8 rokov pri normálnom používaní a za predpokladu, že zdravotnícke zariadenie vykonáva riadnu preventívnu údržbu. Niektoré komponenty však majú kratšiu životnosť a musia sa vymeniť, aby posteľ dosiahla predpokladanú životnosť. Tieto komponenty sú uvedené nižšie:

- Predpokladaná minimálna životnosť batérií postele je 2 roky.
- Predpokladaná životnosť matracov postele je 5 rokov.

RIEŠENIE PROBLÉMOV



VAROVANIE:

Varovanie – Problémy spojené s pôrodnou posteľou Affinity™ 4 by mali riešiť len zamestnanci poverení príslušným zdravotníckym zariadením. Riešenie porúch neoprávnenými osobami môže spôsobiť poškodenie zariadenia alebo zranenie osôb.

VÝPADOK PRÚDU

K výpadku prúdu môže dôjsť za týchto okolností:

- napájací kábel postele sa vytiahol zo zásuvky striedavého prúdu,
- došlo k výpadku elektrickej energie,
- vypálila sa poistka postele.

Počas výpadku energie sa môže posteľ napájať zo záložnej batérie. Pozri „Záložná batéria“ na strane 18.

Na postrannom držadle vždy kontrolujte stav nabitia batérie. Posteľ nemusí fungovať z dôvodu vybitia batérií alebo nezapojeného sieťového kábla do zásuvky.

TECHNICKÉ PARAMETRE

Označenie výrobku

Výrobné číslo	Popis
P3700B	Pôrodná posteľ Affinity™ 4 vrátane sklápavej nožnej časti Stow and Go™
P3700C	Pôrodná posteľ Affinity™ 4, aktualizovaná nožná časť
P3700D	Prepravné rúčky pôrodnej postele Affinity™ 4
P3700E	Pôrodná posteľ Affinity™ 4, v zhode s vydaním 3.1 normy EN 60601-1 a s normou IEC 60601-2-52

Technické parametre

Charakteristika	Rozmery
Celková dĺžka (maximálna)	229 cm (90 palcov) (modely postele B až C) 234 cm (92 palcov) (modely D a novšie)
Dĺžka od valčekových tlmivcov po zlom v sedacej časti	157 cm (61 a 7/8 palca)
Dĺžka od zlomu v sedacej časti po koniec postele	71 cm (28 a 1/8 palca)
Maximálna šírka (so sklopenými postrannými držadlami)	91 cm (36 palcov)
Maximálna šírka (s vysunutými postrannými držadlami)	99 cm (39 palcov)
Maximálna výška panelu pri hlave	132 cm (52 palcov)
Maximálna výška postranných držiadiel (bez matracu)	37,47 cm (14 3/4 palca)
Minimálny priestor pod posteľou	13 cm (5 palcov), 7,62 cm (3 palce) pre nožnú časť Stow and Go™
Rozstupy koliesok	127 cm x 74 cm (50 x 29 palcov)
Šírka matracu	89 cm (35 palcov)
Dĺžka matracu	198 cm (78 palcov)
Hrúbka matracu (hlavová/sedacia časť)	12,7 cm (5 palcov)
Hrúbka matracu (nožná časť)	8,9 cm (3,5 palca)
Odpojiteľný napájací kábel, IEC 320/rozhranie	USA, 213 cm (84 palcov)/medzinárodný, 248,9 cm (98 palcov)
Veľkosť koliesok	15 cm (6 palcov) alebo 20 cm (8 palcov)
Sklon hlavovej časti (maximálny)	63°
Sklon sedacej časti (maximálny)	15°
Rozsah výšok postele (nožná časť zdvíhacieho typu)	48,3 – 85,7 cm (19,0 až 33,75 palca)
Rozsah výšok postele (nožná časť Stow and Go™)	49,5 – 85,7 cm (19,5 až 33,75 palca)
Rozsah výšky postele (zdvihnutá s matracom)	60,9 – 98,4 cm (24,0 až 38,75 palca)
Rozsah výšok postele (Stow and Go™ s matracom)	62,2 – 98,4 cm (24,5 až 38,75 palca)
Poloha Trend-Like (maximálna)	8°
Zdvihová kapacita postele (bezpečné pracovné zaťaženie) ^a	227 kg (500 lb)
Maximálna hmotnosť pacientky	213 kg (470 lb)
Zdvihový výkon nožnej časti (maximálny)	181 kg (400 lb)
Zdvihový výkon hlavovej časti (maximálny)	91 kg (200 libier)
Maximálna výška sedacej časti (v polohe Trend-Like)	102 cm (40 palcov)

a. Zdvihová kapacita postele (bezpečné pracovné zaťaženie) vrátane matracov, záhlavia, telesnej hmotnosti pacientky, všetkého príslušenstva alebo zariadenia na posteli, hmotnosti opatrovateľa a návštevníkov, ktorí postel používajú.

Rozmery postele (pozri „Technické parametre“ na strane 45)

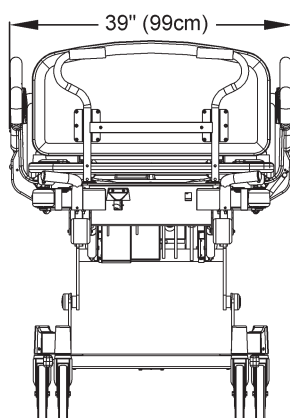
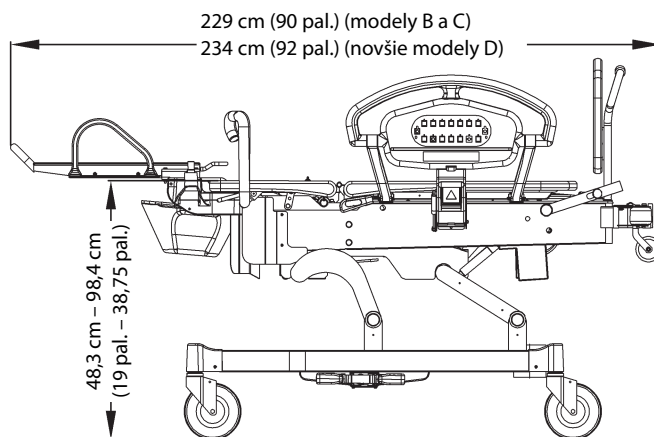
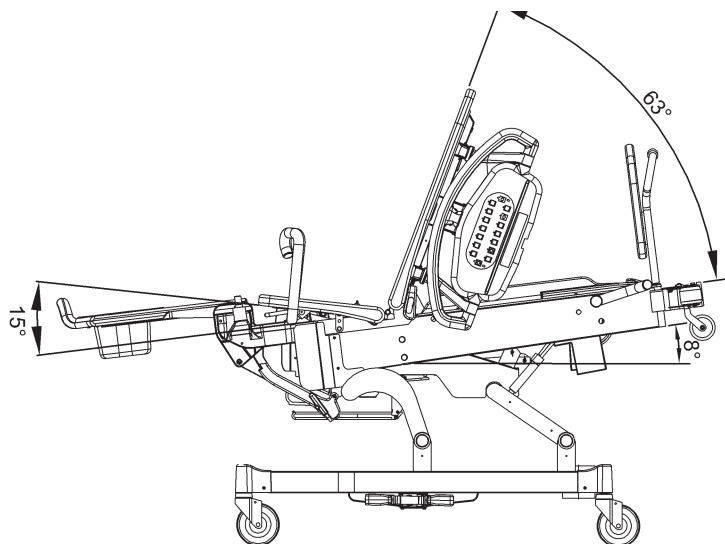

u025_10_202

Podmienky okolitého prostredia pri prevoze a skladovaní

Podmienka	Rozsah
Teplota	-40 °C (-40 °F) až 70 °C (158 °F)
Relatívna vlhkosť	95 % bez kondenzácie
Tlak	500 hPa až 1060 hPa

Podmienky okolitého prostredia pri používaní

Podmienka	Rozsah
Teplota	Teplota okolia 15 °C (59 °F) až 40 °C (104 °F)
Rozsah relatívnej vlhkosti	10 % – 85 % bez kondenzácie
Nadmorská výška	Lekárske elektrické zariadenie určené na prevádzku v nadmorskej výške menej ako 3 000 m (9 842,5')

Požiadavky na napájanie z elektrickej siete

Podmienka	Rozsah
Menovité napätie	100 V (striedavý prúd)/120 V (striedavý prúd)/230 V (striedavý prúd)
Napájanie/vstup	5 A/4 A/2 A
Frekvencia	50/60 Hz

Parametre poistiek

Podmienka	Rozsah
Poistka so vzduchovým systémom (voliteľná) (postele so sériovými číslami nižšími ako R297AAXXXX)	2 A, 250 V~, 5 x 20 mm, UL 198G rýchla
Poistka batérie	10 A, 32 V~, ATO
Poistka sieťového napájania (model postele 100 V)	5 A, 125 V~, 5 x 20 mm, UL 198G Slo-Blo® alebo podobného typu
Poistka sieťového napájania (model postele 120 V)	4 A, 125 V~, 5 x 20 mm, UL 198G Slo-Blo® alebo podobného typu
Poistka sieťového napájania (model postele 230 V)	2 A, 250 V~, 5 x 20 mm, IEC127 list III, s oneskorením, vysoká vypínacia schopnosť

Hmotnosť postele

Podmienka	Modely postelí B a C	Modely postelí D a E
Váha postele - vrátane rámu a plastového záhlavia	210 kg (464 lb) (zdvíhacia verzia) 220 kg (485 lb) (Stow and Go verzia)	217 kg (480 lb) (zdvíhacia verzia) 232 kg (511 lb) (Stow and Go verzia)
Matrac – sedacia časť a hlavný matrac	11 kg (25 lb) (penový matrac) 12 kg (26 lb) (vzduchový matrac)	11 kg (25 lb) (penový matrac) 12 kg (26 lb) (vzduchový matrac)

Aplikované časti (v súlade s normou IEC 60601-1)

Postranné držadlá	Záhlavie postele
Nožná časť – zdvíhacia verzia a Stow n Go	Pôrodné rúčky
Matrac	Pôrodná tyč
Pripojená opierka na lýtka	Odnímateľná teleskopická opierka na lýtka
Odnímateľná neteleskopická opierka na lýtka	Odnímateľná teleskopická opierka na celé nohy
Odnímateľná neteleskopická opierka na celé nohy	Opierka na rameno

Požiadavky na pripojenie systému na privolanie sestry

Informácie o požiadavkách na pripojenie systému privolania sestry nájdete v príručke *SideCom™ Návrh a používanie systému komunikácie?(SideCom™ Communication System Design and Application Manual)* (DS059).

Klasifikácia a normy

Pôrodná posteľ P3700 Affinity™ 4 je navrhnutá a vyrobená podľa klasifikácií zariadenia a nasledujúcich noriem.

Technické normy a normy kvality	Smernica 93/42/EHS do 25. mája 2020 Nariadenie (EÚ) 2017/745 od 26. mája 2020 Smernica OEEZ 2012/19/EÚ Smernica o obmedzení používania nebezpečných látok 2011/65/EÚ ISO a EN ISO 13485 ISO a EN ISO 14971 Smernica REACH 1907/2006
Sériové čísla nasledujúce za H297AA4665 a po sériové čísla začínajúce znakmi O218AA	IEC a EN 60601-1 (2.vydanie) UL 60601-1: 2006 IEC a EN 60601-2-38 + A1 CAN/CSA C22.2 č. 601.1-M90 + A1 a A2
– Sériové čísla nižšie ako O079AA	IEC a EN 60601-1-2 (2.vydanie) CAN/CSA-C22.2 č. 60601-1-2:03 + A1
– Sériové čísla nasledujúce za O078AA	IEC a EN 60601-1-2 (3.vydanie) CAN/CSA-C22.2 č. 60601-1-2:2007
Postele P3700E so sériovými číslami medzi číslami začínajúcimi znakmi O219AA a S360AA	IEC a EN 60601-1 (vydanie 3.0) IEC a EN 60601-2-52 IEC a EN 60601-1-2 (3.vydanie) IEC a EN 60601-1-6: 2010 IEC a EN 62366 CAN/CSA C22.2 č. 60601.1: 2008
Postele P3700E so sériovými číslami nasledujúcimi za číslami začínajúcimi znakmi S361AA	IEC a EN 60601-1 (vydanie 3.1) IEC a EN 60601-2-52 + Príloha 1 IEC a EN 60601-1-6: 2010 + Príloha 1 IEC a EN 62366 + Príloha 1 CAN/CSA C22.2 č. 60601.1-14
– Po sériové čísla začínajúce znakmi T242AA	IEC a EN 60601-1-2 (3.vydanie) CAN/CSA-C22.2 č. 60601-1-2-08
– Nasledujúce za sériovými číslami začínajúcimi znakmi T242AA	IEC a EN 60601-1-2 (4.vydanie) CAN/CSA-C22.2 č. 60601-1-2:16

Klasifikácia zariadení podľa normy EN 60601-1	Vnútorne napájané zariadenie triedy I
Stupeň ochrany proti úrazu elektrickým prúdom spôsobenému prídavnými súčastami	Typ B
Klasifikácia podľa smernice 93/42/EHS	Trieda I
Stupeň ochrany proti presakovaniu vody	IPX2 – model P3700 s verziami B až D IPX4 – posteľ P3700E Affinity™ 4
Stupeň ochrany pred prítomnosťou zmesi horľavých anestetík	Nie je určené na použitie s horľavými anestetikami
Prevádzkový režim	Nepretržitá prevádzka s občasným zaťažením, 3 minúty zapnuté/27 minút vypnuté
Úroveň akustického tlaku	≤ 52 dBA – najvyššia časovo vážená úroveň hluku (s výnimkou prepravy, artikulácie a režimov povrchovej inflácie/deflácie) ≤ 65 dBA – najvyššia časovo vážená úroveň hluku (s výnimkou prepravy, artikulácie a režimov povrchovej inflácie/deflácie)
Oblasti použitia	Aplikačné nastavenie na akútnu starostlivosť, ženy pred pôrodom, počas pôrodu a v čase zotavovania alebo pre ženy pred pôrodom, počas pôrodu, v čase zotavovania a po pôrode v rámci akútnej pôrodnej starostlivosti. Nie je určená na použitie ako bežné nemocničné lôžko.
Kódy horľavosti	Všetky odporúčané oporné povrchy spĺňajú príslušné špecifikácie Spojených štátov, Kanady a Európy pre horľavosť.

POUČENIE O ELEKTROMAGNETICKOM ŽIARENÍ



UPOZORNENIE:

Upozornenie – Toto zariadenie spĺňa všetky požiadavky na elektromagnetickú kompatibilitu stanovené normou IEC 60601-1-2. Je nepravdepodobné, že by sa používateľ pri používaní tohto zariadenia stretol s problémami kvôli nedostatočnej elektromagnetickej odolnosti. Elektromagnetická odolnosť je však vždy relatívna a pri tvorbe noriem sa vychádza z predpokladaného prevádzkového prostredia. Ak si používateľ všimne nezvyčajné správanie zariadenia, predovšetkým ak je takéto správanie občasné a spája sa s používaním blízkych rádiových a televíznych vysielačov, mobilných telefónov alebo elektrochirurgických zariadení, môže to byť príznak elektromagnetického rušenia. Ak sa takáto situácia vyskytne, obsluha by sa mala pokúsiť presunúť rušiacie zariadenie ďalej od posteľe.



VAROVANIE:

Varovanie – Pôrodná posteľ P3700 Affinity™ 4 by sa nemala používať v blízkosti iných zariadení ani postavená na nich. Ak je nevyhnuté používanie v blízkosti alebo spolu s inými elektrickými zariadeniami, sledujte P3700 a ďalšie elektrické zariadenia, či fungujú správne.

Uistite sa, že posteľ P3700 funguje správne, ak sa používa v blízkosti iných elektronických zariadení. Prenosné a mobilné rádiové frekvenčné (RF) komunikačné zariadenia môžu mať vplyv na elektrické zariadenie.

**VAROVANIE:**

Varovanie – Prenosný rádiový frekvenčný komunikačný prístroj (vrátane periférnych zariadení ako anténne káble a externé antény) by sa nemal používať vo vzdialenosti menšej ako 30 cm (12 palcov) od akejkoľvek časti pôrodnej postele P3700 Affinity™ 4 vrátane káblov uvedených výrobcom. Môže dôjsť k ovplyvneniu funkcie zariadenia.

Používanie iného ako určeného príslušenstva, snímačov a káblov, s výnimkou snímačov a káblov predávaných výrobcom tohto zariadenia ako náhradných dielov pre vnútorné komponenty, môže viesť k zvýšeným emisiám alebo zníženej odolnosti postele P3700.

Zdravotnícke elektrické zariadenie si vyžaduje špeciálne predbežné opatrenia v súvislosti s elektromagnetickou kompatibilitou (EMC) a je potrebné ho inštalovať a zapájať v súlade s informáciami o EMC uvedenými v nasledujúcich tabuľkách.

Poučenie a vyhlásenie výrobcu – elektromagnetické žiarenie		
Pôrodná posteľ P3700 Affinity™ 4 je určená na používanie v nižšie uvedenom elektromagnetickom prostredí. Zákazník alebo používateľ by mali zabezpečiť, aby boli v takom prostredí používané.		
Test žiarenia	Zhoda	Poučenie o elektromagnetickom prostredí
Rádiový frekvenčný žiarenie CISPR 11	Skupina 1	Pôrodná posteľ P3700 Affinity™ 4 používa RF energiu len na svoje vnútorné funkcie. Preto je jej rádiový frekvenčný žiarenie nízke a nie je pravdepodobné, že by spôsobovalo rušenie blízkych elektronických zariadení.
Rádiový frekvenčný žiarenie CISPR 11	Trieda A	Pôrodná posteľ P3700 Affinity™ 4 je vhodná na používanie vo všetkých budovách okrem obytných budov a budov priamo pripojených k verejnej nízkonapäťovej elektrickej sieti, ktorá poskytuje elektrickú energiu obytným budovám.
Harmonické emisie IEC 61000-3-2	Trieda A	
Kolísanie napätia/ emisie kmitania IEC 61000-3-3	Vyhovuje	

Poučenie o elektromagnetickej odolnosti

Poučenie a vyhlásenie výrobcu – elektromagnetická odolnosť			
Pôrodná posteľ P3700 Affinity™ 4 je určená na používanie v nižšie uvedenom elektromagnetickom prostredí. Zákazník alebo používateľ by mal zabezpečiť, aby sa používala v takomto prostredí.			
Test odolnosti	EN a IEC 60601-1-2 Testovacia úroveň	Stupeň zhody EMC	Poučenie o elektromagnetickom prostredí
Elektrostatický výboj (ESD) IEC 61000-4-2	±6 kV kontakt ±8 kV vzduch (pozri poznámku 1) ±8 kV kontakt ±15 kV vzduch (pozri poznámku 2)	±6 kV kontakt ±8 kV vzduch (pozri poznámku 1) ±8 kV kontakt ±15 kV vzduch (pozri poznámku 2)	Podlahy by mali byť z dreva, betónu alebo keramickej dlažby. Ak sú pokryté syntetickým materiálom, relatívna vlhkosť by mala byť minimálne 30 %.
Rýchle elektrické prechodové javy/skupiny impulzov IEC 61000-4-4	±2 kV v napájacích vedeniach (pozrite poznámku 1) Opakovanie 5 kHz Frekvencia ±2 kV v napájacích vedeniach (pozrite poznámku 2) Opakovanie 100 kHz Frekvencia	±2 kV v napájacích vedeniach (pozrite poznámku 1) Opakovanie 5 kHz Frekvencia ±2 kV v napájacích vedeniach (pozrite poznámku 2) Opakovanie 100 kHz Frekvencia	Kvalita elektrického vedenia by sa mala zhodovať s typickou kvalitou v komerčnom alebo nemocničnom prostredí.
Prepätie IEC 61000-4-5	±1 kV medzi vedeniami ±2 kV medzi vedením a uzemnením	±1 kV medzi vedeniami ±2 kV medzi vedením a uzemnením	Kvalita elektrického vedenia by sa mala zhodovať s typickou kvalitou v komerčnom alebo nemocničnom prostredí.
Magnetické polia na sieťovom kmitočte IEC 61000-4-8	3 A/m (pozri poznámku 1) 30 A/m (pozri poznámku 2)	3 A/m (pozri poznámku 1) 30 A/m (pozri poznámku 2)	Kvalita elektrického vedenia by sa mala zhodovať s typickou kvalitou v komerčnom alebo nemocničnom prostredí. Ak sú vstupy vyššie ako 5,5 Vrms, môžu poškodiť reproduktorový systém.
Pokles napätia, krátke prerušenia prúdu a kolísanie na prívodných kábloch napájania IEC 61000-4-11 (pozri poznámku 1 a poznámku 3)	< 5 % U_T (> 95 % pokles v U_T počas 0,5 cyklu) < 40 % U_T (60 % pokles v U_T počas 5 cyklov) < 70 % U_T (30 % pokles v U_T počas 25 cyklov) < 5 % U_T (95 % pokles v U_T počas 5 sekúnd)	< 5 % U_T (> 95 % pokles v U_T počas 0,5 cyklu) < 40 % U_T (60 % pokles v U_T počas 5 cyklov) < 70 % U_T (30 % pokles v U_T počas 25 cyklov) < 5 % U_T (95 % pokles v U_T počas 5 sekúnd)	Kvalita elektrického vedenia by sa mala zhodovať s typickou kvalitou v komerčnom alebo nemocničnom prostredí. Ak používateľ pôrodnej postele P3700 Affinity™ 4 potrebuje nepretržitú prevádzku počas výpadku napájania, odporúča sa napájať pôrodnú posteľ P3700 Affinity™ 4 z neprerušiteľného zdroja napájania alebo z batérie.
Poklesy napätia IEC 61000-4-11 (pozri poznámku 2 a poznámku 3)	0 % U_T počas 0,5 cyklu pri 0°, 45°, 90°, 135°, 180°, 225°, 270° a 315° (pre jednofázové sieťové zariadenia); 0 % U_T počas 1 cyklu 70 % U_T na 25/50 Hz a 30/60 Hz cykly	0 % U_T počas 0,5 cyklu pri 0°, 45°, 90°, 135°, 180°, 225°, 270° a 315° (pre jednofázové sieťové zariadenia); 0 % U_T počas 1 cyklu 70 % U_T na 25/50 Hz a 30/60 Hz cykly	
Prerušenia napätia IEC 61000-4-11 (pozrite poznámky 2 a 3)	0 % U_T na 250/50 Hz a 300/60 Hz cykly	0 % U_T na 250/50 Hz a 300/60 Hz cykly	

Poučenie a vyhlásenie výrobcu – elektromagnetická odolnosť – pokračovanie			
Pôrodná posteľ P3700 Affinity™ 4 je určená na používanie v nižšie uvedenom elektromagnetickom prostredí. Zákazník alebo používateľ modelu by mal zabezpečiť, aby sa v takomto prostredí používala.			
Test odolnosti	EN a IEC 60601-1-2 Testovacia úroveň	EMC Stupeň zhody	Poučenie o elektromagnetickom prostredí
Vedená rádiová frekvencia IEC 61000-4-6	3 Vrms (80 % AM) 150 KHz až 80 MHz (pozri poznámku 1)	3 Vrms (80 % AM) 150 KHz až 80 MHz (pozri poznámku 1)	Intenzita polí z pevných rádiových vysielateľov by podľa prieskumu elektromagnetického poľa (pozri poznámku 5) mala byť menšia než stupeň zhody v každom frekvenčnom rozmedzí. Môže dôjsť k rušeniu v blízkosti zariadenia označeného týmto symbolom.
Vyžarovaná rádiová frekvencia IEC 61000-4-3	3 Vrms (80 % AM), 150 KHz až 80 MHz (6 Vrms v pásmach ISM podľa CISPR-11), pozrite poznámku 2	3 Vrms (80 % AM), 150 KHz až 80 MHz (6 Vrms v pásmach ISM podľa CISPR-11), pozrite poznámku 2	
	3 V/m 80 MHz až 2500 MHz (pozri poznámku 1)	3 V/m 80 MHz až 2500 MHz (pozri poznámku 1)	
	3 V/m 80 MHz až 2700 MHz (pozri poznámku 2)	3 V/m 80 MHz až 2700 MHz (pozri poznámku 2)	
<p>Poznámka 1: Príslušné uvedené informácie sú relevantné pre 3. vydanie normy EN/IEC 60601-1-2 a týkajú sa všetkých zariadení P3700 Affinity™ 4 so sériovými číslami začínajúcimi znakmi a až po T242AA.</p> <p>Poznámka 2: Príslušné uvedené informácie sú relevantné pre 4. vydanie normy EN/IEC 60601-1-2 a týkajú sa všetkých zariadení P3700 Affinity™ 4 so sériovými číslami začínajúcimi znakmi a až po T242AA.</p> <p>Poznámka 3: U_T je striedavé napätie v elektrickej sieti pred použitím skúšobnej úrovne.</p> <p>Poznámka 4: Tieto pravidlá nemusia platiť vo všetkých situáciách. Šírenie elektromagnetických vln závisí od pohlcovania a odrazu od budov, objektov a ľudí.</p> <p>Poznámka 5: Intenzita polí z pevných vysielateľov, ako sú základové stanice pre rádiové (mobilné/bezdrôtové) telefóny a mobilné poľné rádiové stanice, amatérske rádiostanice, rozhlasové stanice AM a FM a televízne vysielateľce, sa nedá teoreticky presne predpovedať. Na posúdenie elektromagnetického prostredia pevných vysokofrekvenčných vysielateľov by sa mal zväžiť prieskum elektromagnetického poľa. Ak nameraná intenzita poľa v mieste použitia postele P3700 Affinity™ 4 prekročí vyššie uvedené povolenú úroveň rádiofrekvenčnej zhody, posteľ P3700 Affinity™ 4 by sa mala sledovať, aby sa overila jej normálna činnosť. Ak sa zistí neobvyklá funkčnosť, môžu byť potrebné ďalšie opatrenia, napr. zmena orientácie alebo premiestnenie postele P3700 Affinity™ 4.</p>			

ODOLNOSŤ voči poliam z rádiových frekvenčných bezdrôtových komunikačných zariadení v blízkosti						
Okrem požiadaviek týkajúcich sa normy IEC 61000-4-3 pre vyžarovanú rádiovú frekvenciu uvedených vyššie bola pôrodná posteľ P3700E Affinity™ 4 so sériovými číslami nasledujúcimi za T242AA testovaná podľa špecifikácií uvedených v tabuľke nižšie.						
Skúška Frekvencia (MHz)	Pásmo (MHz)	Servis	Modulácia	Maximálny príkon (W)	Vzdialenosť (m)	Testovacia úroveň odolnosti (V/m)
385	380 – 390	TETRA 400	Pulzná modulácia 18 Hz	1,8	0,3	27
450	430 – 470	GMRS 460, FRS460	FM ± 5 kHz odchýlka 1 kHz sínusoida	2	0,3	28
710	704 – 787	Pásmo LTE 13, 17	Pulzná modulácia 217 Hz	0,2	0,3	9
745						
780						
810	800 – 960	GSM 800/900, iDEN 820, CDMA 850, Pásmo LTE 5	Pulzná modulácia 18 Hz	2	0,3	28
870						
930						
1720	1 700 – 1 990	GSM 1800; CDMA 1900; GSM 1900; DECT; Pásmo LTE 1, 3, 4, 25, UMTS	Pulzná modulácia 217 Hz	2	0,3	28
1845						
1970						
2450	2 400 – 2 570	Bluetooth WLAN, 802.11 b/g/n, RFID	Pulzná modulácia 217 Hz	2	0,3	28
5240	5 100 – 5 800	WLAN 802.11 a/n	Pulzná modulácia 217 Hz	0,2	0,3	9
5500						
5785						

Odporúčané vzdialenosti medzi prenosnými a mobilnými rádiovými komunikačnými prístrojmi a P3700 pôrodnou posteľou Affinity™ 4			
P3700 Pôrodná posteľ Affinity™ 4 je určená na použitie v elektromagnetickom prostredí, v ktorom je riadené vyžarované rádiové rušenie. Zákazník alebo používateľ P3700 sa podľa nižšie uvedenej tabuľky môže vyhnúť elektromagnetickému rušeniu zabezpečením minimálnej vzdialenosti medzi prenosnými a mobilnými rádiovými komunikačnými prístrojmi (vysielačmi) a P3700, a to v závislosti od množstva výstupnej energie komunikačných prístrojov.			
Menovitý maximálny výstupný výkon vysielača, W	Odstup v závislosti od frekvencie vysielača (v metroch)		
	150 kHz až 80 MHz $d = 1.2\sqrt{P}$	80 MHz až 800 MHz $d = 1.2\sqrt{P}$	800 MHz až 2,5 GHz $d = 1.2\sqrt{P}$
0,01	0,12	0,12	0,23
0,1	0,38	0,38	0,73
1	1,2	1,2	2,3
10	3,8	3,8	7,3
100	12	12	23
Pre vysielače, ktorých maximálny povolený výkon nie je vyššie uvedený, možno odporúčanú vzdialenosť d v metroch (m) odhadnúť pomocou rovnice platnej pre frekvenciu vysielača, kde P je maximálna hodnota výstupného výkonu vysielača vo Wattoch (W) podľa údajov jeho výrobcu. POZNÁMKA 1: Pri frekvenciách 80 a 800 MHz platí vzdialenosť uvedená pri vyššom frekvenčnom rozsahu. POZNÁMKA 2: Tieto pravidlá nemusia platiť vo všetkých situáciách. Šírenie elektromagnetického žiarenia závisí od jeho pohlcovania a odrazu od budov, predmetov a ľudí.			

