



Hillrom™

Letto per parto Affinity® 4

Istruzioni per l'uso

Prodotto n. P3700



ELENCO DELLE FUNZIONI DEL LETTO QUICK VIEW™

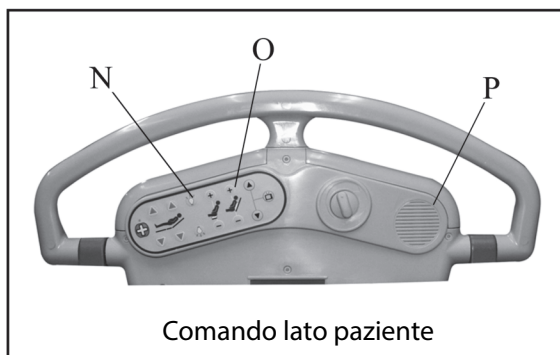
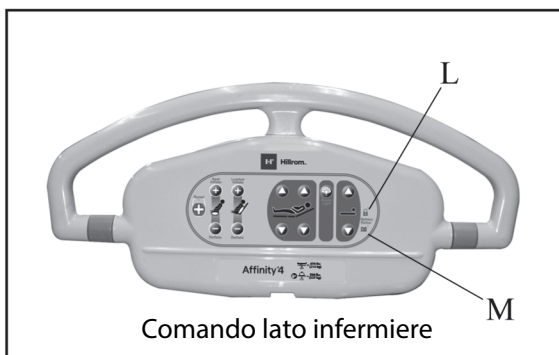

Elemento	Descrizione	Elemento	Descrizione
A	Materasso con taglio a V o ad angolo retto	I	Posizione tipo Trendelenburg 8°
B	Sezione piedi estraibile verticalmente, Stow and Go® o estraibile orizzontalmente ^a	J	Dispositivo di sgancio a singola maniglia della sponda laterale
C	Gambali EasyGlide®	K	Testiera rimovibile
D	Poggiapiedi OneStep®	L	Spia di blocco
E	Bacinella di raccolta liquidi	M	Indicatore della batteria
F	Pedale di freno e manovra centrale	N	Comando di illuminazione sponda laterale (opzionale)
G	Maniglie di travaglio riponibili	O	Sistema di supporto ad aria (opzionale)
H	Funzione CPR	P	Pacchetto di comunicazione sulla sponda laterale (opzionale)

a. La sezione a scorrimento orizzontale non è più disponibile.

REVISIONE

© 2022 by Hill-Rom Services, Inc. TUTTI I DIRITTI RISERVATI.

BREVETTI/BREVETTO hillrom.com/patents

Prodotto forse coperto da brevetto/i. Vedere l'indirizzo Internet indicato in precedenza.

Le società Hill-Rom sono proprietarie di brevetti in Europa, negli Stati Uniti e di altri brevetti, nonché di richieste di brevetto in corso.

Produttore legale: HILL-ROM, INC. 1069 STATE ROUTE 46 E BATESVILLE, IN 47006 USA	Sponsor australiano autorizzato: HILL-ROM PTY LTD UNIT 4.01, 2-4 LYONPARK ROAD MACQUARIE PARK NSW 2113 TELEFONO: 1800 650 083
Rappresentante autorizzato per il Brasile: VR MEDICAL - MEDICAL DEVICES IMPORTER & DISTRIBUTOR, LTDA. 391 BATATAES STREET CJ 11-13, 8TH FLOOR SÃO PAULO, SP - BRASILE CNPJ: 04.718.143/0001-94	Rappresentante autorizzato per l'Unione Europea e Importatore UE: HILL-ROM SAS B.P. 14 - Z.I. DU TALHOUËT 56330 PLUVIGNER FRANCIA Tel.: +33 (0)2 97 50 92 12

Nessuna parte di questo testo può essere riprodotta o trasmessa in qualsiasi forma o con qualsiasi mezzo, elettronico o meccanico, compresi la fotocopia, la registrazione o qualsiasi altro sistema informatico o di recupero, senza l'autorizzazione scritta di Hill-Rom Services, Inc. (Hill-Rom).

Le informazioni contenute in questo manuale sono riservate e non possono essere rese note a terzi senza il previo consenso scritto di Hill-Rom.

Le informazioni contenute nel presente manuale sono soggette a modifica senza preavviso. Hill-Rom non si impegna a garantire l'aggiornamento o l'attualità delle informazioni contenute nel presente manuale.

Hill-Rom si riserva il diritto di modificare senza preavviso il design, le specifiche e i modelli. L'unica garanzia fornita da Hill-Rom è la garanzia esplicita scritta estesa alla vendita o al noleggio dei propri prodotti.

Avviso per utenti e/o pazienti nell'UE: qualsiasi incidente grave che si è verificato in relazione a questo dispositivo deve essere segnalato al produttore e all'autorità competente dello Stato membro di residenza dell'utente e/o del paziente.

Il presente manuale (136725) è stato originariamente rilasciato e fornito in inglese. Per un elenco delle traduzioni disponibili, contattare l'Assistenza tecnica Hill-Rom.

Le immagini e le etichette del prodotto sono fornite a scopo puramente illustrativo. Il prodotto e le etichette effettive possono variare.

Nona edizione, 02-2022

Prima stampa, 2014

Beaucoup®, Hi-Tor®, Matar®, Quanto® sono marchi registrati di Ecolab, Inc.

CaviCide® è un marchio registrato di Metrex Research Corp.

Clorox Healthcare® è un marchio registrato di Clorox Professional Products Company, Inc.

CSA® è un marchio depositato della Canadian Standards Association, Inc.

Dartex® è un marchio registrato di Dartex Coatings Ltd.

Galahad® è un marchio registrato di Puritan/Churchill Chemical Co.

Oxivir® è un marchio registrato di Diversey, Inc.

Oxycide® è un marchio registrato di EcoLab USA, Inc.

Slo-Blo® è un marchio registrato di Littelfuse, Inc.

Surfacide® è un marchio depositato della Walton-March, Inc.

Vesphene® II è un marchio registrato di Steris Inc.

Virex® è un marchio registrato di Diversey, Inc.

Wex-Cide™ è un marchio di Wexford Labs, Inc.

Freedom Hill™, Hillrom™, Liberty Hill™ e Quick View™ sono marchi di Hill-Rom Services, Inc.

Affinity®, EasyGlide®, OneStep®, Point-of-Care®, SideCom® e Stow and Go® sono marchi registrati di Hill-Rom Services, Inc.

Per l'assistenza per il prodotto o per ordinare ulteriori copie del presente manuale (136725), rivolgersi al distributore o al rappresentante Hill-Rom di zona, oppure visitare il sito www.Hillrom.com.

Sostituire questo manuale (136725) se danneggiato e/o illeggibile.

Documenti di riferimento

Manuale di manutenzione del letto per parto Affinity® 4 (195826)

Letto da parto Affinity® Four: istruzioni per il disimballaggio (Affinity® Four Birthing Bed—Unpacking Instructions (180987))

NOTE:

Sommario

Elenco delle funzioni del letto Quick View™	i
Revisione	ii
Uso previsto	1
Introduzione	1
Informazioni sulla sicurezza	2
Simboli	3
Simboli sul prodotto	4
Tutti i modelli Affinity® 4	4
Letti dei modelli da B a D	5
Letti modello E e più recenti	7
Comandi del letto Point-of-Care®	10
Comandi del letto dell'infermiere	10
Letto su/giù (Hilow)	10
Comandi di blocco	11
Comandi del letto per infermiere e paziente	11
Comando del materasso lombare della sezione tronco (opzionale)	11
Sezione piedi	11
Sezione testa	12
Chiamata infermiere (opzionale)	12
Comando di regolazione materasso della sezione seduta (opzionale)	13
Comandi del letto per la paziente	13
Accensione/spegnimento TV (opzionale)	13
Funzioni del telaio del letto	13
Freno centrale e manovra	13
Inclinazione automatica	14
Sblocco CPR (discesa rapida)	14
Bacinella di raccolta liquidi	15
Sezione piedi (estraibile verticalmente od orizzontalmente)	15
Sezione piedi Stow and Go®	17
Poggiapiedi OneStep®	18
Testiera	18
Asta porta flebo	18

Maniglie di travaglio	19
Luce notturna	19
Batteria di riserva	19
Sospensione batteria	20
Sponde laterali	20
Funzione tipo Trendelenburg	21
Funzioni opzionali	21
Sistema di supporto ad aria	21
Supporto seduta	21
Supporto lombare	22
Comandi della sponda laterale	22
Comandi del sistema di comunicazione incorporato SideCom® (se previsto)	22
Comandi incorporati della sponda laterale	22
Ruote orientabili	22
Gambali	22
Materassi	22
Modelli di materasso	23
Materasso non ad aria	23
Testiere in legno	23
Posizionamento della paziente: travaglio e parto	24
Posizione eretta/posizione per la fase espulsiva	24
Posizione laterale (Sims)	24
Posizione inginocchiata	25
Gambe sollevate appoggiate al materasso della sezione piedi	25
Posizione accovacciata con la barra travaglio	25
Spinta con la barra travaglio	25
Spinta con la barra travaglio (con i poggiapiedi)	26
Spinta con i gambali	26
Epidurale/spinale (decubito laterale)	26
Epidurale (da posizione seduta)	27
Posizione tipo Trendelenburg lineare	27
Anestesia generale	27
Modalità sedia	27
Modalità letto per parto	27

Modalità decubito dorsale	28
Con i gambali	28
Con i poggiamambe	28
Posizione alta modificata tipo Trendelenburg (nascita e sutura)	28
Trasporto della paziente	29
Informazioni sulla sicurezza del trasporto	29
Accessori	30
Schermo anestesia—P9625 (non più disponibile)	31
Poggiabraccio—P9620 (non più disponibile)	32
Gambali—P3705 e P35745	32
Rivestimento imbottito—P3612TPA	32
Telo a imbuto monouso—P7834	32
Kit di aggancio sacca Foley—P3623	33
Barra poggipiedi—P451	33
Poggiamambe—P7625 e P7634	33
Testiere—P3617, P3629, P923617 e P933617	34
Vassoio porta strumenti—P278	34
Sistema di supporto flebo (ISS)—P158 e P159	34
Barra travaglio—P3613	34
Supporto per bombola di ossigeno—P27605	35
Kit pulsantiera con supporto—P5362, P3618 (non più disponibile)	35
Asta porta flebo—P222101	35
Luce per procedure—P7925D120	35
Guida e gancio—P53120120 e P17073001	35
Lenzuola—SA1528, SA4585, SA1529 e SA4586	36
Fodere (sezioni testa e piedi)—P3628, P3627, P3630 e P3631	36
Kit di aggiornamento fodere—P3730 e P3731	36
Maniglie per il trasporto—P1983A01	36
Dispositivo di gestione delle linee—P3733	37
Asta porta flebo—P3732	38
Pulizia e disinfezione	39
Suggerimenti	40
Pulizia e disinfezione	40
Preparazione del letto per la pulizia e la disinfezione	41
PUNTO 1: pulizia	41

PUNTO 2: disinfezione	42
Preparazione del letto per l'uso	42
Linee guida per la lavanderia	42
Cura dei componenti in legno	43
Cura del materasso e teli di rivestimento	43
Manutenzione preventiva.....	44
Istruzioni per lo smantellamento e lo smaltimento.....	45
Durata prevista	45
Risoluzione dei problemi.....	46
Perdita di alimentazione	46
Specifiche tecniche.....	46
Linee guida per le emissioni elettromagnetiche	51

USO PREVISTO

Il letto per parto Affinity® 4 è destinato a essere usato come letto per parto per donne in età fertile nei reparti di Ostetricia. Non è destinato a essere usato come un normale letto ospedaliero.

Gli utenti a cui è destinato questo prodotto sono i dipendenti delle strutture sanitarie che hanno ricevuto una formazione adeguata per l'uso del prodotto e hanno la forza fisica e le capacità cognitive necessarie per utilizzare e comandare il prodotto. Alcuni comandi e alcune funzioni del letto possono essere utilizzati dalle pazienti e loro familiari seguendo le istruzioni fornite dall'infermiere. Attenersi ai protocolli ospedalieri relativi alla sicurezza se il potenziale utente del prodotto non è dotato della forza fisica o delle capacità cognitive necessarie per l'utilizzo e il controllo del prodotto.

Il peso massimo della paziente è 213 kg (470 lb).

Il carico massimo di lavoro in sicurezza del letto è di 227 kg (500 lb).

Carico di lavoro in sicurezza: include materassi, testiera, peso della paziente, eventuali accessori o apparecchiature sul letto, peso dell'infermiere e di eventuali visitatori appoggiati al letto.

Per questo prodotto non esistono controindicazioni note.

INTRODUZIONE

Il presente documento intende fornire le informazioni necessarie al normale funzionamento del letto per parto Affinity® 4 di Hill-Rom. Prima di utilizzare il letto per parto Affinity® 4, è necessario leggere attentamente il contenuto del presente documento e comprenderne anche i dettagli. È importante leggere e osservare rigorosamente tutti gli aspetti riguardanti la sicurezza illustrati in questo documento. Quando si fa riferimento a un lato del letto, si intende il lato visto dalla paziente allettata in posizione supina.

Questo documento contiene riferimenti a diversi modelli di letto. Per identificare il modello in uso, fare riferimento all'etichetta con il numero di serie, situata sul lato testa del telaio principale. Il numero P3700BXXXX, ad esempio, identifica un letto modello B.



INFORMAZIONI SULLA SICUREZZA



AVVERTENZA:

Rispettare tutte le **avvertenze** riportate nel presente documento. La mancata osservanza di queste avvertenze può comportare il rischio di lesioni personali e/o danni all'apparecchiatura:

- **Avvertenza:** leggere e comprendere tutte le **avvertenze** presenti in questo documento e sull'unità stessa prima di utilizzarla con la paziente.
- **Avvertenza:** seguire le istruzioni del produttore.
- **Avvertenza:** per prevenire il rischio di incendio del letto ospedaliero, assicurarsi che il personale della struttura sanitaria osservi i suggerimenti sulla sicurezza indicati nella *Informativa sulla salute pubblica dell'FDA: norme di sicurezza per la prevenzione degli incendi dei letti ospedalieri (FDA Public Health Notification: Safety Tips for Preventing Hospital Bed Fires)* (solo per USA).
- **Avvertenza:** valutare il rischio di intrappolamento e caduta della paziente in base al protocollo della struttura clinico-ospedaliera e monitorare le pazienti in modo appropriato.
- **Avvertenza:** accertarsi che il letto sia in posizione abbassata quando la paziente è lasciata senza sorveglianza.
- **Avvertenza:** accertarsi che tubi, linee e lenzuola siano posizionati lontano dalle parti mobili.
- **Avvertenza:** assicurarsi che le mani della paziente siano lontane dalle parti mobili durante l'azionamento del letto.
- **Avvertenza:** tenere le mani lontane dai punti di contatto durante la regolazione del poggiatesta.
- **Avvertenza:** assicurarsi che la posizione dell'unità consenta, se necessario, di scollegare velocemente e senza ostacoli il cavo di alimentazione dalla rete elettrica principale.
- **Avvertenza:** le apparecchiature elettriche comportano potenziali rischi legati alle scosse elettriche. La mancata osservanza dei protocolli della struttura sanitaria può causare decesso o gravi lesioni.
- **Avvertenza:** stabilire direttive e procedure per la formazione e l'istruzione del personale riguardo ai rischi associati alle apparecchiature elettriche.
- **Avvertenza:** l'uso o la manipolazione non corretti del cavo di alimentazione possono provocare danni al cavo. Qualora il cavo di alimentazione o uno qualsiasi dei suoi componenti venissero danneggiati, è necessario sospenderne immediatamente l'utilizzo e contattare il personale addetto alla manutenzione.
- **Avvertenza:** per ridurre il rischio di scosse elettriche, il letto deve essere collegato esclusivamente alla rete di alimentazione dotata di messa a terra di protezione.
- **Avvertenza:** in caso di dubbi sull'integrità del conduttore esterno di protezione di terra, utilizzare l'alimentazione elettrica interna del letto.
- **Avvertenza:** utilizzare come ricambi esclusivamente cavi di alimentazione Hill-Rom, in quanto quelli prodotti da altre aziende non sono stati sottoposti ai test di conformità agli standard per la sicurezza elettrica relativi a questo prodotto.
- **Avvertenza:** utilizzare solo materassi, ricambi e accessori specificati da Hill-Rom. Non modificare il letto senza alcuna autorizzazione da parte di Hill-Rom.
- **Avvertenza:** il cavo di alimentazione e la batteria agli ioni di litio in dotazione non possono essere utilizzati con apparecchiature diverse dal letto per parto Affinity® 4 con cui sono forniti.
- **Avvertenza:** non utilizzare il letto in presenza di gas o vapori infiammabili.
- **Avvertenza:** i bambini intorno al letto devono essere supervisionati.



AVVERTENZA:

(Avvertenze continue): per evitare lesioni alle persone e/o danni all'apparecchiatura, rispettare le seguenti avvertenze:

- **Avvertenza:** i visitatori non devono sedersi sul letto.
- **Avvertenza:** utilizzare apparecchiature per l'erogazione di ossigeno solo di tipo nasale, a mascherina o ventilatore. Non utilizzare il letto con tende ad ossigeno.
- **Avvertenza:** disattivare le funzioni del letto utilizzando il comando di blocco. Un movimento della paziente o l'attivazione involontaria delle funzioni del letto da parte di una qualsiasi altra persona può comportare il rischio di lesioni personali.
- **Avvertenza:** non utilizzare il letto in caso di malfunzionamento. Contattare il personale addetto alla manutenzione.



ATTENZIONE:

Attenersi a tutti i messaggi di **attenzione** riportati in questo documento e alle informazioni sulla sicurezza seguenti. La mancata osservanza di questa indicazione può causare danni alle apparecchiature:

- **Attenzione:** non riporre alcun oggetto sotto il letto.
- **Attenzione:** utilizzare solo parti e accessori Hill-Rom. Non modificare o cambiare il letto senza alcuna autorizzazione da parte di Hill-Rom.

Avvertenza relativa alla Proposition 65 della California



AVVERTENZA:

Avvertenza: questo prodotto può esporre a sostanze chimiche come il piombo e il di-2-etil-esilftalato (DEHP) che, secondo quanto noto allo Stato della California, provocano cancro, malformazioni congenite o altri danni all'apparato riproduttivo. Per ulteriori informazioni, visitare www.P65Warnings.ca.gov.

SIMBOLI

Questo documento usa tipi di carattere e simboli diversi per facilitare la lettura e la comprensione del contenuto:

- Testo standard: utilizzato per i dati normali.
- **Testo in grassetto:** mette in risalto una parola o una frase.
- **NOTA:** segnala dati speciali o fornisce chiarimenti importanti sulle istruzioni.
- AVVERTENZA o ATTENZIONE











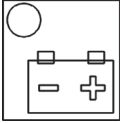

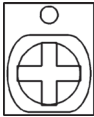









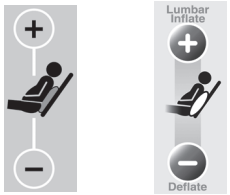

- Un messaggio di AVVERTENZA identifica situazioni o azioni in grado di compromettere la sicurezza del paziente o dell'operatore. La mancata osservanza di un'avvertenza può causare lesioni al paziente o all'operatore.
- Un messaggio di ATTENZIONE identifica procedure o precauzioni particolari che il personale deve rispettare per evitare danni all'apparecchiatura.

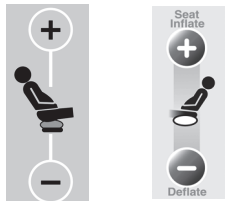

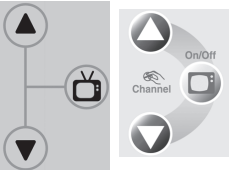
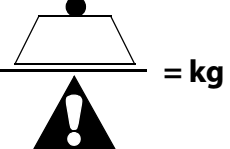
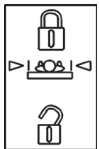

SIMBOLI SUL PRODOTTO







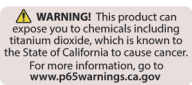

Questi simboli vengono utilizzati sul **prodotto** e potrebbero essere presenti o meno sul modello del letto per parto Affinity® 4 in uso:

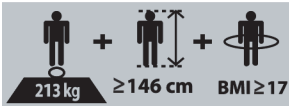
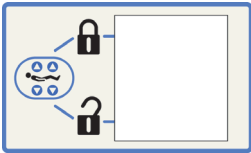









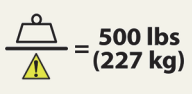

Simbolo	Descrizione	Simbolo	Descrizione
Tutti i modelli Affinity® 4			
	Numero catalogo		Numero di serie
	Produttore		Data di fabbricazione
	Avvertenza: non utilizzare il letto con tende a ossigeno. Consultare la documentazione allegata. Indica l'utilizzo di apparecchiature per la somministrazione di ossigeno di tipo nasale, a mascherina o a ventilatore o tende a ossigeno che possono essere poste all'interno delle barre laterali. Può essere di colore verde o blu.		Soddisfa i requisiti europei per dispositivi medici di classe I in conformità al Regolamento (UE) 2017/745
	Componente di tipo B conforme alla norma IEC 60601-1 (UL 60601-1).		Dispositivo medico
	Comando Letto su/giù.		Non salire: non salire sulla sezione piedi Stow and Go®. Di colore blu e nero per i letti dei modelli da B a D. Di colore rosso e nero per i letti del modello E e più recenti.
	Comando Su/giù delle sezioni piedi e testa.		Attenzione: non salire (situato sul telaio base). Di colore blu e nero per i letti dei modelli da A a D. Di colore rosso e nero per i letti del modello E e più recenti.

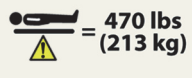
Simbolo	Descrizione	Simbolo	Descrizione
	Livello di carica della batteria (per informazioni sullo stato della batteria, fare riferimento alla sezione "Batteria di riserva" a pagina 19).		Indica il divieto di appendere i cavi di alimentazione al dispositivo di gestione delle linee.
	Chiamata infermiere (per informazioni sull'interruttore di chiamata del personale infermieristico, fare riferimento alla sezione "Chiamata infermiere (opzionale)" a pagina 12).		Non spingere: non utilizzare la testiera per spingere il letto. Sulle testiere in legno senza maniglie integrate.
	Stato del comando di blocco: la funzione di blocco è attivata quando la spia di stato del comando di blocco è accesa.		Equipotenzialità. Solo letti con pin di messa a terra.
	Indica i fusibili della rete elettrica.		Corrente alternata
	Non gettare via: indica la necessità di riciclare l'elemento in conformità alle normative locali.		Il produttore o il distributore soddisfa i requisiti della Direttiva europea 2002/96/CE sui rifiuti di apparecchiature elettriche ed elettroniche (RAEE).
Letti dei modelli da B a D			
IPX2	Conforme alla norma IEC 60529, classificata per la protezione contro l'ingresso di liquidi e identificata come apparecchiatura protetta dalla caduta verticale di acqua con inclinazione fino a 15°.		Comando di accensione/spengimento della luce nella sala.
	ATTENZIONE: Consultare la documentazione allegata.		Comando di regolazione materasso della sezione tronco (lombare).

Simbolo	Descrizione	Simbolo	Descrizione
	Certificato da Underwriters Laboratories, Inc. (numeri di serie successivi a H297AA4665 e fino ai numeri di serie che iniziano con M170AA); conforme a quanto indicato nella tabella Classificazione e standard (vedere pagina 50).		Comando di regolazione materasso della sezione seduta (opzionale).
	Funzione CPR: identifica la leva di sblocco da utilizzare per abbassare la sezione testa inclinata, onde poter prontamente eseguire le manovre di rianimazione cardiorespiratoria.		Comando accensione/spengimento/audio TV (opzionale).
	Carico di lavoro in sicurezza.		Etichetta comando di blocco: se sollevato, l'interruttore indica che il comando di blocco è attivo . Se abbassato, l'interruttore indica che il comando di blocco è inattivo (per informazioni sullo stato di blocco, fare riferimento alla sezione "Comandi di blocco" a pagina 11).
	Pericolo di scosse elettriche.		Tenere i piedi lontano da questa zona. Non salire sulla sezione piedi Stow and Go®. Rischio di lesioni.
	Leva di sgancio del gambale.		Posizione di blocco e sblocco del gambale.
	Funzione tipo Trendelenburg.		Etichetta di trasporto.

Simbolo	Descrizione	Simbolo	Descrizione
Letti modello E e più recenti			
IPX4	Conforme alla norma IEC 60529, classificata per la protezione contro la penetrazione di liquidi e identificata come apparecchiatura protetta dalla caduta verticale di acqua con inclinazione fino a 15°.		Il peso totale del letto, incluso il carico di lavoro in sicurezza (SWL) classificato, è di 470 kg (1036 lb); dove il carico SWL classificato del telaio del letto include il peso massimo della paziente. Questa etichetta è applicabile solo ai numeri di serie P3700E successivi a quelli che iniziano con S361AA (e in conformità agli standard indicati nella tabella Classificazione e standard a pagina 50). Nota: il peso del letto Affinity® 4, escluso il carico di lavoro in sicurezza classificato, è di almeno 244 kg (536 lb).
	Certificato da Underwriters Laboratories, Inc. (numeri di serie P3700E che iniziano con M171AA e fino ai numeri di serie che iniziano con O218AA); conforme a quanto indicato nella tabella Classificazione e standard (vedere pagina 50).		AVVERTENZA: Consultare la documentazione allegata. Giallo e nero.
	Certificato da Underwriters Laboratories, LLC (numeri di serie P3700E che iniziano con O219AA e successivi); in conformità a quanto indicato nella tabella Classificazione e standard (vedere pagina 50).		ATTENZIONE: Consultare la documentazione allegata. Bianco e nero.
	Conforme ai requisiti della Proposition 65 della California		

Simbolo	Descrizione	Simbolo	Descrizione
	Letto medicale per adulti (numeri di serie P3700E successivi a quelli che iniziano con S361AA).		Etichetta comando di blocco: se sollevato, l'interruttore indica che il comando di blocco è attivo . Se abbassato, l'interruttore indica che il comando di blocco è inattivo (per informazioni sullo stato di blocco, fare riferimento alla sezione "Comandi di blocco" a pagina 11).
	Comando di regolazione materasso della sezione tronco (lombare).		Attenzione: identificazione del fusibile di ingresso dell'alimentazione o del fusibile di ingresso dell'alimentazione a batteria. Consultare la documentazione allegata.
	Comando di accensione/spengimento della luce nella sala.		Avvertenza: messa a terra di protezione; consultare la documentazione allegata. Solo letti con pin di messa a terra.
	Comando di regolazione materasso della sezione seduta (opzionale).		Posizione di blocco e sblocco del gambale.
	Comando accensione/spengimento /audio TV (opzionale).		Leva di sgancio del gambale.

Simbolo	Descrizione	Simbolo	Descrizione
	Funzione CPR: identifica la leva di sblocco da utilizzare per abbassare la sezione testa inclinata, onde poter prontamente eseguire le manovre di rianimazione cardiorespiratoria.		Avvertenza: etichetta di trasporto. Consultare la documentazione allegata.
	Avvertenza: carico di lavoro in sicurezza del letto.		Avvertenza: inserire il fermo della sezione piedi: letti Stow and Go®. Consultare la documentazione allegata.
	Avvertenza: peso massimo della paziente.		Avvertenza: sezione piedi estraibile verticalmente; indicazione di inserimento. Consultare la documentazione allegata.
	Avvertenza: carico di lavoro in sicurezza, solo sezione dei piedi. Consultare la documentazione allegata.		Attenzione: collegare esclusivamente ai sistemi di comunicazione approvati. Consultare la documentazione allegata.
	Avvertenza: pericolo di scosse elettriche. Consultare la documentazione allegata.		Avvertenza: Consultare la documentazione allegata. Su pulsantiera e gambale.
	Avvertenza: utilizzare prese di qualità ospedaliera. Consultare la documentazione allegata. Solo letti senza pin di messa a terra.		Funzione tipo Trendelenburg.

COMANDI DEL LETTO POINT-OF-CARE®

Il letto per parto Affinity® 4 è azionato elettricamente mediante i comandi sulla sponda laterale o la pulsantiera. Se necessario, le funzioni di elevazione/abbassamento, della sezione testa e della sezione piedi possono essere attivate tramite la batteria ausiliaria.



AVVERTENZA:

Per evitare lesioni alle persone e/o danni all'apparecchiatura, rispettare le seguenti **avvertenze**:

- **Avvertenza:** prima di premere un comando di articolazione del letto, assicurarsi che oggetti e dispositivi siano lontani dalle sezioni di articolazione del letto.
- **Avvertenza:** durante l'articolazione, accertarsi di monitorare la paziente e tutte le linee di interfaccia paziente.
- **Avvertenza:** durante l'articolazione, tenere le mani e i piedi lontani dalle aperture tra le sezioni del letto.

Letto per parto Affinity® 4 (letti modello da B a D)



Pannello comandi infermiere



Pannello comandi paziente

Letto per parto Affinity® 4 (letti modello E)



Pannello comandi infermiere



Pannello comandi paziente

COMANDI DEL LETTO DELL'INFERMIERE

Letto su/giù (Hilow)



ATTENZIONE:

Attenzione: assicurarsi che il letto non tocchi la parete dalla parte della testa. Quando il letto viene sollevato, si sposta leggermente verso la testa. Se il letto è troppo vicino alla parete, potrebbe danneggiarsi.

I comandi Letto su/giù posti sulle due sponde laterali consentono di sollevare o di abbassare il letto di 41 cm (16"). La posizione abbassata viene utilizzata per molteplici scopi e per aiutare la paziente a scendere dal letto, mentre la posizione sollevata viene utilizzata per tutte le procedure che riguardano la paziente.

Per sollevare: tenere premuto il comando **Letto su** finché il letto non si trova all'altezza desiderata.

Per abbassare: tenere premuto il comando **Letto giù** finché il letto non si trova all'altezza desiderata.



AVVERTENZA:

Avvertenza: lasciare il letto in posizione abbassata quando la paziente è priva di sorveglianza. Così facendo si riduce il rischio di caduta incidentale della paziente e la gravità delle eventuali lesioni conseguenti.



NOTA:

- Qualora, in fase di abbassamento del letto, la sezione piedi si trovasse in posizione completamente abbassata, il letto si fermerà in una posizione più elevata, onde evitare che la sezione piedi interferisca con la base del letto.
- Qualora si trovasse in posizione abbassata e fosse attivata la funzione tipo Trendelenburg, il letto si solleverà a un'altezza tale da permettere il completo raggiungimento della posizione tipo Trendelenburg.

Comandi di blocco

I comandi di blocco disattivano le funzioni del letto relative alla sezione testa, alla sezione piedi e all'elevazione/abbassamento. Attivando un blocco, i comandi paziente e infermiere che controllano le funzioni motorizzate risultano bloccati.



Per bloccare: premere l'interruttore del comando **Lockout** (Blocca) per disattivare i motori. L'indicatore LED di blocco sulla sponda laterale si accenderà.

L'attivazione della funzione di blocco **non** influisce sul funzionamento della funzione di sblocco CPR di emergenza.

COMANDI DEL LETTO PER INFERMIERE E PAZIENTE

Comando del materasso lombare della sezione tronco (opzionale)

Il comando del materasso della sezione tronco (lombare) consente di gonfiare o sgonfiare il materasso lombare della sezione tronco per raggiungere un determinato grado di solidità o di morbidezza.



Per gonfiare: tenere premuto il comando **Back Firm** (Solidità tronco) fino a raggiungere la solidità desiderata.

Per sgonfiare: tenere premuto il comando **Back Deflate** (Sgonfiaggio tronco) (segno meno) fino a raggiungere la morbidezza desiderata.

Sezione piedi

I comandi Piedi su/giù posti sulle due sponde laterali consentono di sollevare o di abbassare la sezione piedi del letto di 23 cm (9") rispetto alla posizione di massimo abbassamento del letto.



AVVERTENZA:

Avvertenza: quando le maniglie di travaglio e i gambali sono in posizione per l'uso, è necessario porre attenzione nell'abbassamento della sezione piedi. In caso contrario, le mani della paziente potrebbero restare intrappolate tra le maniglie di travaglio e i gambali.

Per sollevare: tenere premuto il comando **Foot Up** (Piedi su) per sollevare la sezione piedi del letto.

Per abbassare: tenere premuto il comando **Foot Down** (Piedi giù) per abbassare la sezione piedi del letto.

NOTA:

Qualora, in fase di abbassamento del letto, la sezione piedi si trovasse in posizione completamente abbassata, il letto si fermerà in una posizione più elevata, onde evitare che la sezione piedi interferisca con la base del letto.

Sezione testa

I comandi Testa su/giù posti sulle due sponde laterali consentono di sollevare o di abbassare la sezione testa del letto. La sezione testa può essere sollevata a un angolo di inclinazione massima di 63°.

Per sollevare: tenere premuto il comando **Head Up** (Testa su) per sollevare la sezione testa del letto.

Per abbassare: tenere premuto il comando **Head Down** (Testa giù) per abbassare la sezione testa del letto.

NOTA:

Le funzioni Testa su/giù e Letto su/giù non funzionano contemporaneamente. Se si preme il comando Testa su e Letto su, il letto si solleverà fino al rilascio del comando Letto su.



Chiamata infermiere (opzionale)

Su letti dotati della funzione di chiamata infermiere opzionale, è possibile servirsi del comando Chiamata infermiere per inoltrare una chiamata al sistema di chiamata del personale infermieristico. Sopra il comando **Nurse Call** (Chiamata infermiere), la spia luminosa di **chiamata** si accende e lampeggia sui comandi sulla sponda laterale della paziente, a indicare che è stata effettuata una chiamata.



Attivazione

1. Premere e rilasciare il comando **Nurse Call** (Chiamata infermiere).
2. La spia LED posta sopra l'interruttore lampeggerà a indicare che la paziente ha effettuato una chiamata al personale infermieristico. Non appena l'infermiere risponde, la spia LED diventa accesa fissa. L'infermiere può parlare alla paziente e la paziente può parlare rivolta verso l'altoparlante/microfono.



AVVERTENZA:

Avvertenza: se il comando di chiamata infermiere non funziona, accertarsi di informarne la paziente. Potrebbero verificarsi lesioni alla paziente.



ATTENZIONE:

Attenzione: in caso d'interruzione dell'alimentazione del letto, la funzione di chiamata infermiere è in grado di funzionare fino a 4 ore, a seconda del livello di carica della batteria. Prima di arrestarsi, il sistema emetterà una chiamata non annullabile al personale infermieristico.

NOTA:

I comandi di chiamata infermiere non possono essere bloccati.

Comando di regolazione materasso della sezione seduta (opzionale)

Il comando di regolazione materasso della sezione seduta consente di gonfiare o sgonfiare il materasso della sezione seduta per raggiungere un determinato grado di solidità o di morbidezza.

Per gonfiare automaticamente la sezione seduta: premere il comando **Caregiver Seat Inflate** (Gonfiaggio seduta infermiere) (segno più). Per annullare la funzione di auto-gonfiaggio, premere nuovamente il comando **Caregiver Seat Inflate** (Gonfiaggio seduta infermiere) (segno più).

Per sgonfiare automaticamente la sezione seduta: premere il comando **Caregiver Seat Deflate** (Sgonfiaggio seduta infermiere) (segno meno). Per annullare la funzione di auto-sgonfiaggio, premere nuovamente il comando infermiere **Caregiver Seat Deflate** (Sgonfiaggio seduta infermiere) (segno meno).

Per gonfiare o sgonfiare la sezione seduta utilizzando i comandi paziente, è necessario premere e mantenere premuto il comando **Patient Seat Inflate** (Gonfiaggio seduta paziente) (segno più) oppure il comando **Patient Seat Deflate** (Sgonfiaggio seduta paziente) (segno meno).

NOTA:

Il comando di auto-gonfiaggio funziona per 20-25 secondi prima di disattivarsi.

COMANDI DEL LETTO PER LA PAZIENTE

Accensione/spegnimento TV (opzionale)

I comandi di accensione/spegnimento TV attivano e disattivano l'audio della televisione e della radio.

Per attivare: premere e rilasciare il comando TV. L'audio di televisione e radio si attiva. Da questo momento è possibile utilizzare i comandi di regolazione del volume della televisione e della radio posti sul pannello comandi paziente sulla sponda laterale.

Per disattivare: premere e rilasciare il comando TV. La spia luminosa verde si spegne e l'audio di televisione e radio viene disattivato.

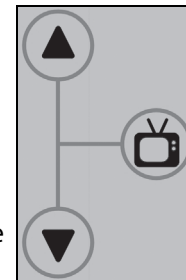

FUNZIONI DEL TELAIO DEL LETTO

FRENO CENTRALE E MANOVRA



AVVERTENZA:

Per evitare lesioni alle persone e/o danni all'apparecchiatura, rispettare queste **avvertenze**:

- **Avvertenza:** a meno che non debba essere trasportata una paziente, innestare sempre i freni quando il letto è occupato. Verificare che i freni siano innestati prima di far salire la paziente sul letto o di farla scendere.
- **Avvertenza:** allontanare i piedi da sotto il pedale di freno/manovra quando viene innestato.



ATTENZIONE:

Attenzione: assicurarsi che il letto non tocchi la parete dalla parte della testa. Quando il letto viene sollevato, si sposta leggermente verso la testa. Se il letto è troppo vicino alla parete, potrebbe danneggiarsi.

Il letto per parto Affinity® 4 è dotato di quattro ruote frenanti e di una ruota direzionale.

Per frenare: abbassare con decisione il **pedale del freno**. Le ruote

orientabili si bloccheranno immediatamente in posizione. Spingere e tirare il letto per verificare che i freni siano inseriti. Per disattivare il freno, premere con decisione il **pedale di manovra** fino a quando i due pedali non si trovano sullo stesso livello (posizione neutra).

Per manovrare il letto: abbassare con decisione il **pedale di manovra**. Per disattivare la modalità di manovra, premere con decisione il **pedale del freno** fino a quando entrambi i pedali non si trovano sullo stesso livello (posizione neutra).



oppure

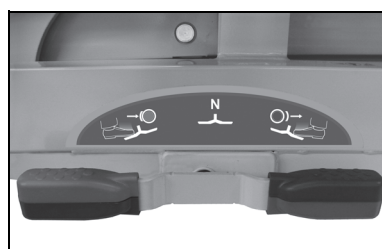

INCLINAZIONE AUTOMATICA

- Quando si solleva la sezione testa, la sezione seduta si inclina gradatamente da 0° a 15°.
- Quando si abbassa la sezione testa, la sezione seduta ritorna gradatamente in posizione orizzontale.



SBLOCCO CPR (DISCESA RAPIDA)

La funzione di sblocco CPR consente al personale sanitario di risparmiare tempo prezioso in condizione di emergenza. Una volta attivato, il comando di sblocco CPR abbassa automaticamente le sezioni testa e seduta portandole in posizione orizzontale e creando così una superficie stabile, su cui appoggiare un modulo CPR.

Per attivare: tirare la maniglia **CPR Release** (Sblocco CPR) di emergenza su entrambi i lati del letto. Rilasciare la maniglia quando la sezione testa risulta completamente abbassata.



BACINELLA DI RACCOLTA LIQUIDI

La bacinella di raccolta liquidi è rimovibile e facilmente estraibile per consentirne la pulizia.

Rimozione/reinserimento della bacinella di raccolta liquidi estraibile verticalmente od orizzontalmente della sezione piedi

1. Tirare per estrarre la bacinella di raccolta liquidi.
2. Far scorrere la bacinella nei dispositivi di supporto.
3. Scuotere leggermente la bacinella per assicurarsi che sia ben fissata.

Per rimuovere/reinserire la bacinella di raccolta liquidi della sezione piedi Stow and Go®

1. Sollevare ed estrarre la bacinella della sezione piedi.
2. Collocare la bacinella nell'apertura della sezione piedi.

SEZIONE PIEDI (ESTRAIBILE VERTICALMENTE OD ORIZZONTALMENTE)

Per rimuovere

Per rimuovere la sezione piedi, utilizzare i metodi seguenti:

Se è possibile regolare l'altezza della sezione piedi:

1. Posizionare la sezione piedi in modo che la parte superiore del materasso sia all'altezza della vita.
2. Ruotare verso l'interno le alette del materasso.
3. Ruotare i poggiatesta verso l'esterno.

- Afferrare le maniglie e mantenere la sezione piedi quanto più vicino possibile al corpo.
- **Sezione piedi estraibile verticalmente:** sollevare e far scorrere la sezione piedi verso di sé (piegando le ginocchia) facendo un passo indietro.

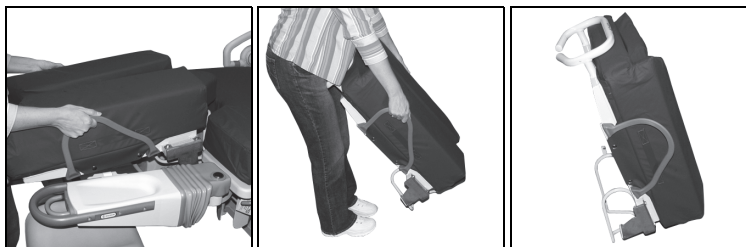

- **Sezione piedi estraibile orizzontalmente:** azionare le maniglie di sblocco per liberare la sezione piedi e far scorrere la sezione verso di sé (piegando le ginocchia) facendo un passo indietro.
- **Sezione piedi estraibile verticalmente:** con le ginocchia piegate, appoggiarla sul pavimento con il supporto perineale verso il basso per poterla tenere in posizione verticale.

Qualora la sezione si trovasse ben al di sotto della vita e non potesse essere regolata:

Bacinella estraibile di raccolta liquidi



Bacinella di raccolta liquidi della sezione piedi Stow and Go®



- Ruotare verso l'interno le alette del materasso.
- Ruotare i poggiapiedi verso l'esterno.
- Avvicinarsi alla sezione piedi da posizione angolata (laterale o frontale).
- Mettere un piede davanti all'altro piegando leggermente le ginocchia.
- Afferrare le maniglie e mantenere la sezione piedi quanto più vicino possibile al corpo.
- **Sezione piedi estraibile verticalmente:** sollevare e far scorrere la sezione piedi verso di sé facendo un passo indietro.
- **Sezione piedi estraibile orizzontalmente:** azionare le leve di sblocco per liberare la sezione piedi e far scorrere la sezione verso di sé facendo un passo indietro.
- Girare la sezione piedi in modo tale che il supporto sia in basso e, con le ginocchia piegate, appoggiarla sul pavimento.



Per installare

1. Afferrare la sezione piedi con entrambe le mani.
2. Posizionare la sezione piedi sulle staffe di montaggio, poste sul telaio del letto.
3. **Sezione piedi estraibile verticalmente:** tenendo la sezione piedi in orizzontale, alzarla e farla scorrere finché non si innestano i dispositivi di bloccaggio e non si ottiene una superficie piana.
4. **Sezione piedi estraibile orizzontalmente:** tenendo la sezione piedi in orizzontale, spingerla finché non si innestano i dispositivi di bloccaggio e non si ottiene una superficie piana.
5. Tirare la sezione piedi per verificare che sia bloccata in posizione.



NOTA:

Se la sezione piedi non è orizzontale, significa che non è bloccata in posizione.

6. Sollevare la sezione piedi in posizione orizzontale e spingerla finché non si innestano i dispositivi di bloccaggio.



Sezione piedi non bloccata in posizione



AVVERTENZA:

Avvertenza: affinché possa costituire un piano d'appoggio sicuro, sotto il materasso la sezione piedi deve essere completamente bloccata. In caso contrario, si potrebbe incorrere nel rischio di lesioni alle persone o di danni alle apparecchiature.

La sezione piedi deve essere bloccata in posizione. Tirare per verificare che il dispositivo di bloccaggio sia innestato.

SEZIONE PIEDI STOW AND GO®

Per rimuovere

1. Posizionare la sezione piedi in modo che la parte superiore del materasso sia all'altezza della vita.
2. Ruotare i poggiatesta verso l'esterno.
3. Ripiegare i lati del materasso della sezione piedi.
4. Afferrare le maniglie presenti sui lati del materasso della sezione piedi ed estrarre il materasso sollevandolo. Oppure afferrare la cinghia all'estremità del materasso e separare il materasso dal letto.
5. Appoggiare il materasso in una posizione adeguata fuori dal letto.
6. Afferrare la sezione piedi per la maniglia.
7. Sollevare l'estremità della sezione piedi. La sezione piedi inizierà a scivolare al disotto del letto.
8. Abbassare l'estremità posteriore della sezione piedi finché non si arresta.
9. Spingere la sezione piedi sotto il letto finché non si arresta.



AVVERTENZA:

Per evitare lesioni alle persone e/o danni all'apparecchiatura, rispettare queste **avvertenze**:

- **Avvertenza:** quando si installa il materasso, verificare che la sezione piedi sia bloccata saldamente in posizione.
- **Avvertenza:** non forzare la sezione piedi Stow and Go® nella posizione ripiegata.

Per installare

1. Afferrare la maniglia della sezione piedi.
2. Tirare e sollevare la sezione piedi finché non si blocca in posizione.
3. Collocare il materasso sulla sezione piedi.
4. Verificare che il fermo del materasso si innesti nel gancio della sezione piedi.
5. Spingere il lato piedi del materasso verso il basso davanti alla maniglia.
6. Aprire il materasso.
7. Collocare i poggiatesta nella posizione desiderata.

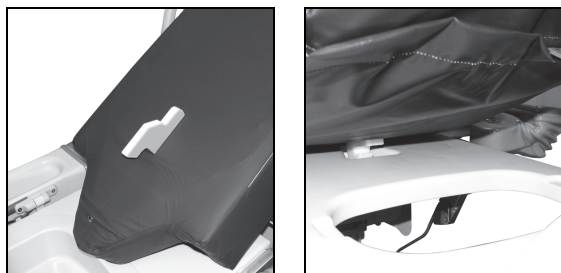

POGGIAPIEDI ONESTEP®

I poggiatesta OneStep® possono essere contemporaneamente posizionati su o giù, utilizzando la forcella motorizzata della sezione piedi. Questo perno controlla la regolazione verso l'alto e verso il basso dell'altezza di tutta la sezione piedi. È possibile posizionare singolarmente ogni poggiatesta utilizzando i dispositivi di sblocco meccanico posti all'estremità dei poggiatesta.



AVVERTENZA:

Per evitare lesioni alle persone e/o danni all'apparecchiatura, rispettare queste avvertenze:

- **Avvertenza:** quando si regolano i poggiatesta, tenersi a distanza da punti di contatto e di schiacciamento.
- **Avvertenza:** prima dell'uso, assicurarsi che i poggiatesta siano bloccati saldamente in posizione.

Regolazione dei poggiatesta

- Per posizionare le gambe della paziente, azionare la leva di sblocco e ruotare il poggiatesta. Il poggiatesta ruota verso l'alto e verso l'esterno da 0° a 85°.
- Per tornare alla posizione di non utilizzo, azionare nuovamente il dispositivo di sblocco e riportare i poggiatesta nella posizione desiderata.

Il carico massimo di lavoro in sicurezza è di 68 kg (150 lb).

TESTIERA

La testiera è dotata di maniglie incorporate che agevolano la manovra e aumentano la mobilità. La testiera è rimovibile.

Per rimuovere: afferrare saldamente le maniglie e sollevare la testiera.

Per installare: posizionare gli alloggiamenti della testiera in corrispondenza delle boccole di fissaggio poste sul telaio del letto, abbassare quindi la testiera fino a quando non appoggia sul telaio del letto.



ASTA PORTA FLEBO

Il letto viene fornito con asta porta flebo, riposta nel lato testa della testiera. Gli alloggiamenti per l'asta porta flebo sono predisposti ai due angoli del letto, sul lato testa.



AVVERTENZA:

Per evitare lesioni o danni all'apparecchiatura, rispettare queste avvertenze:

- **Avvertenza:** non superare la capacità di carico di 18 kg (40 lb) dell'asta porta flebo.
- **Avvertenza:** non superare la capacità di carico di 1,1 kg (2,5 lb) del gancio.



Per installare: rimuovere l'asta porta flebo dagli appositi supporti. Inserirla nell'alloggiamento desiderato, girandola in senso orario fino al completo inserimento nell'alloggiamento e all'avvenuto blocco in posizione.

Il carico massimo di lavoro in sicurezza è di 11 kg (25 lb).

MANIGLIE DI TRAVAGLIO

Le maniglie di travaglio, ben strutturate sotto il profilo ergonomico, sono adatte a pazienti di qualsiasi corporatura. Le maniglie sono rivestite in materiale espanso, non poroso, impermeabile, comodo da stringere per le partorienti.



Attivazione

1. Per alzare le maniglie di travaglio, afferrare la maniglia e ruotarla da sotto il letto fino a quando non si blocca in posizione con uno scatto.
2. Per abbassarle, tirare il dispositivo di sblocco e abbassare la maniglia sotto il letto.

LUCE NOTTURNA

Quando il letto è collegato all'alimentazione, la luce notturna può essere sempre accesa o attivarsi quando la stanza è al buio, in base alla data di produzione del letto. La luce notturna non funziona quando il letto è alimentato a batteria. Sui letti con numero di serie R298AAXXX e superiori, la luce notturna sarà accesa quando il letto è alimentato a batteria in modalità Batteria ausiliaria e non in modalità Sospensione. Per maggiori informazioni, vedere "Batteria di riserva" a pagina 19 o "Sospensione batteria" a pagina 20.

Posizione

La luce notturna è posta nella parte centrale inferiore del telaio del letto.

BATTERIA DI RISERVA

Il letto per parto Affinity® 4 ha in dotazione una batteria di riserva. La batteria consente di azionare dai comandi della sponda laterale i motorini che sovrintendono ai movimenti della sezione testa, della sezione piedi e di elevazione/abbassamento, senza che il letto sia collegato alla rete elettrica. Inoltre, la batteria di riserva fornisce l'alimentazione esclusivamente al comando di chiamata infermiere e non ad altre funzioni del letto, come ad esempio il sistema di supporto ad aria opzionale.

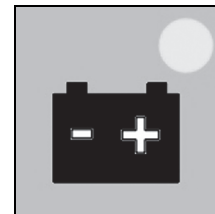

Posizione

L'indicatore della batteria di riserva si trova sulla sponda laterale e segnala lo stato della batteria.

Indicatori LED della batteria di riserva (con collegamento all'alimentazione CA):

- ACCESO = Batteria in fase di ricarica.

Indicatori LED della batteria di riserva (con alimentazione da batteria):

- ACCESO = Batteria funzionante.
- LAMPEGGIANTE = Occorre caricare la batteria.
- SPENTO = La batteria si è scaricata oltre il livello richiesto per alimentare i motorini o è in modalità Sospensione.

NOTA:

Se la batteria è completamente scarica, possono essere necessarie fino a 36 ore per ricaricarla e riportarla allo stato di funzionamento.



AVVERTENZA:

Avvertenza: assicurarsi che la batteria sia sempre carica. Collegare il letto all'alimentazione CA, quando possibile. In caso contrario, si potrebbe incorrere nel rischio di lesioni alle pazienti e/o di danni alle apparecchiature.



ATTENZIONE:

Attenzione: qualora il letto non venga utilizzato per lunghi periodi di tempo è opportuno rimuovere la batteria. La mancata osservanza di queste avvertenze può compromettere la durata della batteria o danneggiare il letto. Contattare il personale di manutenzione addetto e consultare il *Manuale di manutenzione del letto per parto Affinity® 4* (195826).

SOSPENSIONE BATTERIA

Per i letti per parto Affinity® 4 con numero di serie R298AAXXXX e superiori, la funzione di sospensione batteria riduce significativamente il consumo energetico della batteria e ne prolunga la durata quando il letto non è collegato a una sorgente di alimentazione a parete.

Attivazione

La funzione di sospensione batteria si attiva non appena il letto viene scollegato da una sorgente di alimentazione a parete oppure dopo 3 minuti e 42 secondi di inattività durante il funzionamento con la batteria di riserva.

Disattivazione

Mentre il letto non è collegato a una sorgente di alimentazione a parete:

1. Premere una funzione motorizzata ad uso dell'infermiere (vedere "Letto su/giù (Hilow)" a pagina 10, "Sezione piedi" a pagina 11 o "Sezione testa" a pagina 12).
2. Premere un comando di chiamata infermiere, se in dotazione.
3. Premere rapidamente la maniglia di posizione tipo Trendelenburg (vedere "Funzione tipo Trendelenburg" a pagina 21).

Dopo aver annullato la funzione di sospensione batteria, il letto funzionerà normalmente con la batteria di riserva per 3 minuti e 42 secondi in seguito alla pressione dell'ultimo comando.

SPONDE LATERALI



AVVERTENZA:

Per evitare lesioni alle persone e/o danni all'apparecchiatura, rispettare queste **avvertenze**:

- **Avvertenza:** valutare il rischio di intrappolamento della paziente in base al protocollo della struttura clinico-ospedaliera e monitorare attentamente la paziente.
- **Avvertenza:** durante il sollevamento della paziente verificare che la paziente si trovi a distanza dalle sponde laterali.
- **Avvertenza:** quando si solleva o si abbassa la sponda laterale, tenersi a distanza dai punti di contatto e di schiacciamento.
- **Avvertenza:** assicurarsi che tutte le sponde laterali siano completamente bloccate quando sono in posizione sollevata. In caso contrario, sussiste il rischio di gravi lesioni alle persone o di decesso.



NOTA:

Le sponde laterali intendono essere un sistema di segnalazione dei bordi del letto per la paziente e non un dispositivo di restrizione della paziente. Hill-Rom consiglia che sia il personale medico a stabilire i metodi corretti per garantire la sicurezza della paziente nel letto.

Le sponde laterali in posizione sollevata consentono alla paziente di percepire la distanza dal bordo del materasso e la assistono nella salita e nella discesa.



ATTENZIONE:

Attenzione: prima di sollevare o abbassare una sponda laterale, assicurarsi che l'area intorno alla sponda laterale sia libera da oggetti e dispositivi. La mancata osservanza di questa indicazione può causare danni alle apparecchiature.

Il letto è dotato di due sponde laterali, una su ciascun lato. Sulle sponde laterali, sono alloggiati i comandi della sponda laterale ad uso dell'infermiere e della paziente regolabili nelle posizioni sollevata e abbassata.

Regolazione

- Per sollevare o abbassare le sponde laterali, tirare il **dispositivo di sblocco** sulla sponda laterale e far ruotare la sponda laterale nella posizione desiderata. Nel sollevare le sponde laterali, uno scatto indicherà che la sponda laterale è bloccata in posizione.
- Per riporre una sponda laterale, è necessario abbassarla completamente e spingerla sotto il piano letto.

FUNZIONE TIPO TRENDELENBURG

Il letto può essere posizionato con un'inclinazione massima tipo Trendelenburg di 8°. I comandi del movimento tipo Trendelenburg sono attivabili con il letto posizionato a qualsiasi altezza. Quando il letto si trova in posizione di massimo abbassamento e viene attivata la funzione tipo Trendelenburg, il letto si solleva a un'altezza adeguata onde poter assumere la posizione di massima inclinazione (8°).



Attivazione

1. Per portare il piano letto in una delle posizioni tipo Trendelenburg, spingere sulla maniglia e guidare il letto verso l'inclinazione desiderata, fino a un massimo di 8°.
2. Per riportare il piano letto in posizione orizzontale, tirare la maniglia e guidare il letto in posizione piana.

FUNZIONI OPZIONALI

SISTEMA DI SUPPORTO AD ARIA

Il letto per parto Affinity® 4 dispone di comandi di regolazione ad aria della superficie d'appoggio (posti su entrambi i lati, esterno ed interno, della sponda laterale) del materasso della seduta e del supporto lombare. Questi comandi non solo migliorano il comfort della paziente durante il travaglio, il recupero e nelle fasi successive al parto, ma riducono anche gli oneri in termini di costi, manutenzione e lavoro derivanti dall'uso di imbottiture e teli di copertura.

SUPPORTO SEDUTA

Consente alla paziente di trovare la posizione che le risulta più comoda. Assicura il supporto della regione pelvica onde garantire al medico accesso e visibilità durante il parto e le fasi di sutura. La regolazione del grado di solidità o morbidezza della superficie viene effettuata aumentando o

riducendo la quantità d'aria contenuta nella camera d'aria. I comandi infermiere e paziente sono incorporati in entrambe le sponde laterali.

SUPPORTO LOMBARE

Sostiene maggiormente la schiena in corrispondenza della regione lombare per migliorare la comodità della paziente prima e dopo il parto. Completamente gonfio, il supporto lombare consente di posizionare la paziente in modo tale che il perineo sporga dal taglio a V per la visita e per il parto. Da sgonfio, il supporto lombare può essere gonfiato fino a un massimo di 10 cm (4").

COMANDI DELLA SPONDA LATERALE

COMANDI DEL SISTEMA DI COMUNICAZIONE INCORPORATO SIDECOM® (SE PREVISTO)

Ogni letto per parto Affinity® 4 con comandi sulla sponda laterale è precablato per alloggiare, ora o in futuro, il sistema di comunicazione SideCom®, che integra nelle sponde laterali il comando retroilluminato di chiamata del personale infermieristico, i comandi di regolazione della radio e della TV, e la luce. È disponibile anche la televisione universale come optional.

COMANDI INCORPORATI DELLA SPONDA LATERALE

I comandi paziente e infermiere sono incorporati nelle sponde laterali su entrambi i lati del letto.

I comandi paziente sono sempre ben visibili per la paziente e sono facilmente comprensibili grazie all'uso di simboli grafici internazionali. I comandi ad uso della paziente delle sezioni testa e piedi sono inseriti nel pannello interno delle sponde laterali (sui due lati del letto) per maggiore comodità della paziente. Grazie al funzionamento elettrico, la paziente è in grado di rispondere ai segnali del suo corpo e non deve dipendere totalmente dall'intervento del personale per la regolazione della posizione, del supporto e del comfort. Questi comandi sovrintendono alle seguenti funzioni Testa su/Testa giù e Piedi su/Piedi giù.

I comandi ad uso del personale sanitario sono inseriti nel pannello esterno di entrambe le sponde laterali. Oltre ai comandi relativi alle sezioni testa e piedi, nel pannello esterno sono inseriti anche quelli che sovrintendono al funzionamento dell'elevazione/abbassamento.

RUOTE ORIENTABILI

Per i letti per parto Affinity® 4 erano disponibili ruote orientabili da otto pollici (non disponibili per la sezione piedi Stow and Go®); tali ruote non sono più disponibili.

GAMBALI

I gambali standard sono inclusi con il letto per parto Affinity® 4. Ulteriori gambali sono disponibili come funzioni opzionali e sono identificati nella sezione Accessori del presente documento (vedere "Accessori" a pagina 30).

MATERASSI



AVVERTENZA:

Per evitare lesioni alle persone e/o danni all'apparecchiatura, rispettare queste **avvertenze**:

- **Avvertenza:** sostituire il materasso o i cuscini in caso di strappi o tagli sul rivestimento.
- **Avvertenza:** alcune caratteristiche di sicurezza del letto potrebbero non funzionare nel modo previsto con materassi non progettati specificamente per questo letto. Verificare con il produttore del materasso che le caratteristiche di sicurezza del letto siano state collaudate e che funzionino correttamente con il materasso di ricambio. La mancata osservanza di tale disposizione potrebbe provocare lesioni gravi alle persone o danni all'apparecchiatura.

NOTA:

Hill-Rom raccomanda l'impiego di materassi Hill-Rom® progettati e collaudati specificatamente per il letto per parto Affinity® 4. Se si acquista un materasso di ricambio da Hill-Rom o da un altro produttore, assicurarsi che le caratteristiche di sicurezza del letto siano state collaudate e funzionino correttamente con il materasso di ricambio. Il materasso di ricambio deve soddisfare le norme applicabili e gli standard tecnici per ridurre al minimo il rischio di lesioni per pazienti e infermieri.

Per un elenco aggiornato dei materassi consigliati, contattare il Servizio Clienti.

MODELLI DI MATERASSO

Il letto è disponibile in due opzioni: taglio a V o ad angolo retto.

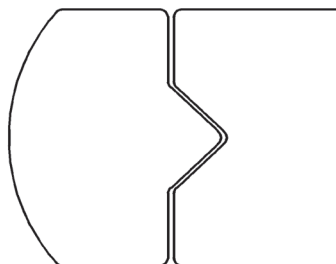

Taglio a V

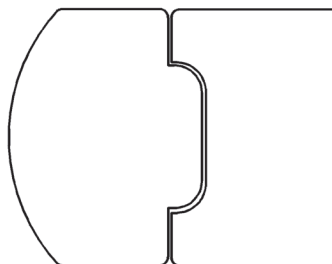

Angolo retto

Materasso non ad aria

È disponibile un materasso in gommapiuma con redistribuzione della pressione.

TESTIERE IN LEGNO

Le testiere in legno sono dotate di maniglie incorporate che agevolano la manovra e aumentano la mobilità. La testiera è rimovibile. Per i letti dotati di maniglia per il trasporto non sono previste maniglie sulla testiera.

Per rimuovere: afferrare saldamente le maniglie e sollevare la testiera.

Per installare: posizionare gli alloggiamenti della testiera in corrispondenza delle boccole di fissaggio poste sul telaio del letto, abbassare quindi la testiera fino a quando non appoggia sul telaio del letto.



POSIZIONAMENTO DELLA PAZIENTE: TRAVAGLIO E PARTO

NOTA:

Prima di allettare la paziente è necessario sistemare il telo da travaglio e parto sul lenzuolo di sotto.

Per coinvolgere la paziente, illustrarle le modalità di funzionamento dei comandi.

POSIZIONE ERETTA/POSIZIONE PER LA FASE ESPULSIVA

1. Sollevare la sezione testa del letto in una posizione confortevole azionando il comando **Head Up** (Testa su).
2. Abbassare la sezione piedi azionando il comando **Foot Down** (Piedi giù).
3. Sistemare la paziente in posizione eretta.
4. Sistemare la bacinella del letto all'interno del taglio a V sulla sezione piedi.



5. È possibile anche utilizzare un contenitore per provette, facendolo scorrere tra il materasso e il telaio del letto.
6. Posizionare la paziente in corrispondenza del taglio a V facendo in modo che afferri le maniglie di travaglio come supporto.
7. Qualora le gambe della paziente non siano ben stabili, avvicinare le piante dei piedi onde evitare che la paziente scivoli.

POSIZIONE LATERALE (SIMS)

1. Con il letto abbassato al massimo e dopo aver regolato la sezione testa del letto nella posizione più comoda per la paziente, sistemare il gambale agganciato in modo che l'estremità dove poggia il piede sia rivolta verso il lato testa del letto.
2. Con la paziente distesa sul fianco sinistro, sistemare la gamba destra nel gambale, quindi abbassare la sezione piedi per rendere questa posizione più confortevole.
3. Regolare il gambale e serrare il giunto.



POSIZIONE INGINOCCHIATA

1. Elevare completamente la sezione testa del letto in posizione eretta.
2. Far inginocchiare la paziente sulla sezione seduta e utilizzare la sezione testa del letto come piano d'appoggio.



GAMBE SOLLEVATE APPOGGIATE AL MATERASSO DELLA SEZIONE PIEDI

Questa posizione è utile per diverse ragioni cliniche durante l'assistenza pre- e post- parto e in fase di somministrazione dell'anestesia quando le gambe della paziente devono essere rialzate. Può anche essere utilizzata per ragioni di comodità della paziente.

Regolazione

1. Alzare al massimo la sezione piedi.
2. Ripiegare la parte articolata del materasso della sezione piedi.
3. Sistemare le gambe della paziente sulla sezione rialzata del materasso.

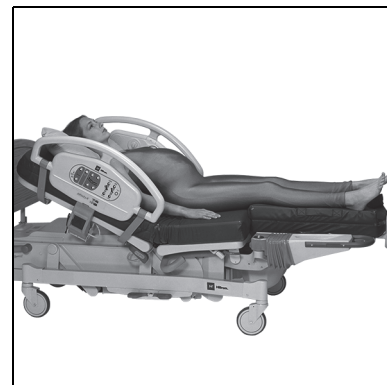

POSIZIONE ACCOVACCIATA CON LA BARRA TRAVAGLIO

1. Con il letto abbassato al massimo, sollevare la sezione testa premendo il comando **Head Up** (Testa su) e abbassare la sezione piedi azionando il comando **Foot Down** (Piedi giù).
2. Inserire la barra travaglio negli alloggiamenti dei poggiatesta, in modo che sia inclinata verso i piedi del letto.
3. La paziente può accovacciarsi sulla seduta, tenendo la barra travaglio oppure può sedersi appoggiando i piedi sulla sezione piedi inclinandosi in avanti appoggiata alla barra.



SPINTA CON LA BARRA TRAVAGLIO

1. Sollevare la sezione testa del letto in una posizione confortevole azionando il comando **Head Up** (Testa su).
2. Inserire la barra travaglio negli alloggiamenti dei poggiatesta, in modo che sia inclinata verso i piedi del letto.
3. Se necessario, abbassare la sezione piedi, azionando il comando **Foot Down** (Piedi giù).
4. Appoggiare i piedi della paziente su entrambi i lati della barra travaglio.
5. La paziente può afferrare le maniglie di travaglio o spingere aggrappandosi alle ginocchia.



SPINTA CON LA BARRA TRAVAGLIO (CON I POGGIAPIEDI)

1. Sollevare la sezione testa del letto in una posizione confortevole azionando il comando **Head Up** (Testa su).
2. Rimuovere la sezione piedi.
3. Sistemare i piedi della paziente sui poggiapiedi, regolandoli perché sia più comoda.
4. Inserire la barra travaglio negli alloggiamenti dei poggiagambe, in modo che sia inclinata verso i piedi del letto.
5. La paziente può afferrare la barra travaglio nel punto che le risulta più comodo.



SPINTA CON I GAMBALI



AVVERTENZA:

Avvertenza: prima dell'uso, assicurarsi che i gambali siano bloccati saldamente in posizione. Possono verificarsi lesioni alle persone e/o danni alle apparecchiature.

Regolazione

1. Inclinare la sezione testa del letto a circa 30° premendo il comando **Head Up** (Testa su).
2. Sistemare le gambe della paziente sui gambali.
3. La paziente può aggrapparsi alle ginocchia senza che sia necessario l'intervento del personale.
4. Abbassare la sezione piedi, se lo si desidera.



EPIDURALE/SPINALE (DECUBITO LATERALE)

1. Abbassare e togliere una delle due sponde laterali.
2. Posizionare il letto a un'altezza adeguata, quindi abbassare la sezione testa del letto.
3. Sistemare la paziente sdraiata sul fianco sul bordo del materasso.



EPIDURALE (DA POSIZIONE SEDUTA)

1. Alzare o abbassare il letto a un'altezza di lavoro comoda per il personale e portare il letto in posizione orizzontale.
2. La paziente dovrà far ricadere le gambe sul lato opposto del letto.



POSIZIONE TIPO TRENDELENBURG LINEARE

1. Tirare la leva di sblocco CPR per abbassare la sezione testa del letto in posizione orizzontale.
2. Spingere le maniglie che azionano il movimento tipo Trendelenburg (poste su entrambi i lati del letto) e accompagnare il letto a raggiungere l'inclinazione desiderata, fino a un massimo di 8°.
3. Per riportare il piano letto in posizione orizzontale, tirare la maniglia e guidare il letto in posizione piana.

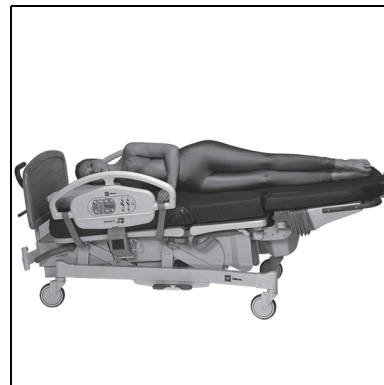

Anestesia generale

1. In caso d'emergenza, posizionare il letto a un'altezza adeguata.
2. Rimuovere la testiera.
3. Sistemare la paziente nella posizione prevista per l'intubazione.

MODALITÀ SEDIA

1. Alzare la sezione testa del letto per sistemare la paziente in posizione seduta.
2. Alzare le maniglie di travaglio.
3. Sistemare i piedi della paziente sui poggipiedi.
4. Rimuovere la sezione piedi.
5. Azionare il comando **Foot** (Piedi) per alzare o abbassare i poggipiedi.
6. Piegarle l'estremità del telo facendola ricadere nella bacinella di raccolta liquidi e portare il letto a un'altezza adeguata premendo il comando Bed Up (Letto su).



AVVERTENZA:

Avvertenza: per evitare lesioni, verificare che le mani della paziente non si trovino sulle maniglie di travaglio mentre vengono sollevate.

MODALITÀ LETTO PER PARTO

1. Sistemare i piedi della paziente sui poggipiedi. Sollevare i poggipiedi in una posizione confortevole.

2. Alzare le maniglie di travaglio.
3. Rimuovere la sezione piedi, facendo ricadere il telo nella bacinella di raccolta liquidi.
4. Inclinare il poggiapiedi verso l'alto.
5. Sollevare il letto ad un'altezza adeguata premendo il comando **Bed Up** (Letto su) e posizionare la paziente in modo che il perineo poggi sul bordo della sezione seduta.

MODALITÀ DECUBITO DORSALE

1. Distendere la paziente in modo che i glutei vengano a trovarsi in corrispondenza dell'articolazione del materasso.
2. Abbassare al massimo la sezione piedi.

Con i gambali

1. Posizionare i gambali agganciati e sistemarvi le gambe della paziente.
2. Regolare l'angolazione dei gambali e serrare i giunti a sfera.

Con i poggiagambe

1. Regolare l'angolazione dei poggiagambe e serrare la manopola con alette nere.
2. Premere il comando **Foot Up** (Piedi su) per sollevare i poggiagambe, in modo che la zona del perineo della paziente venga a trovarsi in **corrispondenza** dello spazio incavato.
3. Rimuovere la sezione piedi e sollevare il letto ad un'altezza di lavoro confortevole. Per una migliore esposizione delle parti anatomiche è possibile rimuovere la bacinella di raccolta liquidi.

NOTA:

Verificare i punti su cui si esercita la pressione.

- Premere il comando **Foot Up** (Piedi su) per sollevare i poggiagambe, in modo che la zona del perineo della paziente venga a trovarsi in **corrispondenza** del bordo della sezione seduta.
- Rimuovere la sezione piedi e sollevare il letto ad un'altezza di lavoro confortevole. Per una migliore esposizione delle parti anatomiche è possibile rimuovere la bacinella di raccolta liquidi.

POSIZIONE ALTA MODIFICATA TIPO TRENDELENBURG (NASCITA E SUTURA)

1. Sollevare il letto all'altezza desiderata utilizzando il comando **Hilow** (Su/Giù).
2. Sollevare la sezione testa portandola nella posizione desiderata utilizzando il comando **Head Up** (Testa su).
3. Sistemare le gambe della paziente nei gambali.
4. Spingere la maniglia d'attivazione del movimento tipo Trendelenburg per sistemare la paziente nella posizione modificata tipo Trendelenburg, quindi sollevare il perineo.

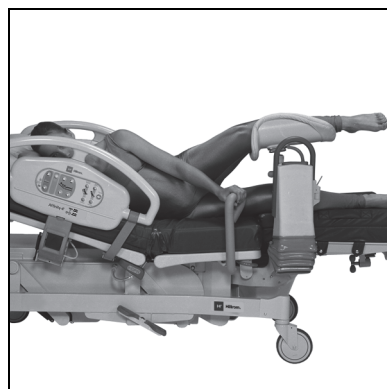

TRASPORTO DELLA PAZIENTE

Il letto deve essere utilizzato per il trasporto delle pazienti con la sezione piedi in avanti. Prima del trasporto, riporre i cavi di alimentazione per evitare di inciampare. Prestare attenzione a non danneggiare i cavi di alimentazione CA. Esiste il pericolo di scosse elettriche. Per spostare il letto, utilizzare esclusivamente la testiera, le maniglie per il trasporto incorporate nella testiera (testiere in legno) o quelle integrate (letti modello D e più recenti).

Trasportare il letto con i bracci di sollevamento sezione testa paralleli al pavimento o più bassi.

Per il trasporto all'interno dell'ospedale, verificare che la paziente, l'apparecchiatura e tutte le linee si trovino entro il perimetro del letto.

Le aste porta flebo completamente estese potrebbero danneggiare gli stipiti delle porte o i lampadari. Abbassarle prima di trasportare la paziente.

Al termine del trasporto, accertarsi che i cavi del sistema di chiamata infermiere siano collegati correttamente.

In genere, il rischio di instabilità aumenta proporzionalmente al carico.

Abbassare la sezione piedi e la sezione testa per aumentare la stabilità.

Ridurre l'altezza del piano del letto per aumentare la stabilità.

L'utilizzo e la posizione degli accessori potrebbero compromettere la stabilità. Non allungare completamente le aste porta flebo o altri accessori simili e non sovraccargarli. Se si utilizzano più accessori, distribuirli uniformemente lungo i lati o nell'area dalla testa ai piedi.

In caso di pendenze o soglie, superarle spostando il letto in avanti o indietro.

Per evitare sbilanciamenti o urti con oggetti o persone fuori dal campo visivo, non affrontare curve strette e a velocità sostenuta.

Per trasportare un letto con paziente sono necessari due o più infermieri.



INFORMAZIONI SULLA SICUREZZA DEL TRASPORTO



AVVERTENZA:

Per evitare lesioni personali e/o danni alle apparecchiature, rispettare le seguenti **avvertenze** quando si trasporta una paziente nel letto:

- **Avvertenza:** a meno che non debba essere trasportata una paziente, innestare sempre i freni quando il letto è occupato. Verificare che i freni siano innestati prima di far salire la paziente sul letto o di farla scendere.
- **Avvertenza:** assicurarsi di disporre di un'assistenza adeguata durante il trasporto di una paziente.
- **Avvertenza:** il letto è concepito per il trasporto delle pazienti con il lato piedi del letto in avanti. Prima del trasporto, è necessario riporre debitamente il cavo di alimentazione onde evitare di inciampare.
- **Avvertenza:** per spostare il letto, servirsi soltanto delle apposite maniglie per il trasporto incorporate nella testiera o di quelle integrate.

**AVVERTENZA:**

(Avvertenze continua): per evitare lesioni alle persone e/o danni all'apparecchiatura, rispettare le seguenti avvertenze:

- **Avvertenza:** non utilizzare il dispositivo di gestione delle linee o le aste porta flebo per spostare il letto.
- **Avvertenza:** per il trasporto all'interno dell'ospedale, verificare che la paziente, l'apparecchiatura, le sacche Foley e tutte le linee si trovino entro il perimetro del letto.
- **Avvertenza:** prima di spostare il letto, assicurarsi che il cavo di alimentazione sia scollegato e riposto nell'apposito contenitore predisposto sulla testiera.
- **Avvertenza:** aste porta flebo completamente estese ed eventuali apparecchi collegati potrebbero urtare contro gli stipiti delle porte o i lampadari. Abbassarle prima di trasportare la paziente e verificare che tutta l'apparecchiatura collegata non urti contro gli stipiti delle porte.
- **Avvertenza:** terminato lo spostamento, accertarsi di aver collegato i cavi del sistema di comunicazione SideCom® di chiamata infermiere.
- **Avvertenza:** non esporre il letto a condizioni ambientali estreme per lunghi periodi di tempo.
- **Avvertenza:** verificare che il letto non venga trasportato su un'inclinazione laterale di oltre 5°.
- **Avvertenza:** prima del trasporto, rimuovere il poggia braccio e riporre gambali e poggiapiedi.
- **Avvertenza:** durante il trasporto, assicurarsi che il letto non si inclini o sbilanci.
- **Avvertenza:** il trasporto del letto può causare un accumulo di elettricità statica.

**ATTENZIONE:**

Per evitare danni alle apparecchiature, attenersi ai seguenti messaggi di **attenzione** quando si trasporta una paziente nel letto:

- **Attenzione:** prestare la massima attenzione quando il letto attraversa la soglia di una porta.
- **Attenzione:** prima di spostare il letto, assicurarsi che il cavo di alimentazione sia riposto nell'apposito contenitore predisposto sulla testiera.

ACCESSORI

Numero prodotto	Descrizione	Peso
P9625	Schermo anestesia (non più disponibile)	1,45 kg (3,2 lb)
P9620	Poggia braccio (non più disponibile)	3,22 kg (7,1 lb)
P35745	Gambali, a regolazione telescopica (separabili)	3,31 kg (7,3 lb)
P3705	Gambali e poggia braccio	2,90 kg (6,4 lb)
P3612TPA	Rivestimento imbottito	4,45 kg (9,8 lb)
P7834	Teli, Medline/Proxima	0,17 kg (0,4 lb)
P3623	Kit di aggancio sacca Foley	0,37 kg (0,8 lb)
P451	Barra poggiapiedi - solo estraibile	2,40 kg (5,3 lb)
P7625	Poggia gambe, da aggancio	1,90 kg (4,2 lb)
P7634	Poggia gambe, a regolazione telescopica	3,63 kg (8,0 lb)
P3617	Testiera in legno (moderna)	8,30 kg (18,3 lb)
P3629	Testiera (realizzata per soffiaggio)	3,99 kg (8,8 lb)
P933617	Testiera in legno (collezione FreedomHill™)	9,07 kg (20,0 lb)

Numero prodotto	Descrizione	Peso
P923617	Testiera in legno (collezione LibertyHill™)	10,89 kg (24,0 lb)
P278	Vassoio porta strumenti (solo versioni estraibili)	2,27 kg (5,0 lb)
P159	Barra a gomito per ISS	0,45 kg (1,0 lb)
P158	Asta di trasferimento ISS	1,2 kg (2,6 lb)
P3613	Barra travaglio	3,95 kg (8,7 lb)
P27605	Supporto bombola dell'ossigeno	1,74 kg (3,8 lb)
P5362	Kit pulsantiera con supporto	0,41 kg (0,9 lb)
P222101	Asta porta flebo integrata (letti modello da B a C)	1,8 kg (4,4 lb)
P2217	Asta porta flebo standard	1,09 kg (2,4 lb)
P7925D120	Luce per procedure	N/D
P53120120	Guida - Sezione piedi Stow and Go®	N/D
P17073001	Gancio - Sezione piedi Stow and Go®	N/D
SA1528	Lenzuola, per materasso con taglio a V, completo	0,45 kg (1,0 lb)
SA4585	Lenzuola, per materasso con taglio a V, 2 pezzi	0,45 kg (1,0 lb)
SA1529	Lenzuola, bordo dritto, completo	0,45 kg (1,0 lb)
SA4586	Lenzuola, bordo dritto, 2 pezzi	0,45 kg (1,0 lb)
P3627	Fodera, sezione testa, bordo dritto	0,77 kg (1,7 lb)
P3628	Fodera, sezione testa, taglio a V	0,77 kg (1,7 lb)
P3630	Fodera, sezione piedi, taglio a V	0,50 kg (1,1 lb)
P3631	Fodera, sezione piedi, bordo dritto	0,50 kg (1,1 lb)
P3730	Fodera, kit di aggiornamento sezione piedi, taglio a U	20,4 kg (45,0 lb)
P3731	Fodera, kit di aggiornamento sezione piedi, taglio a V	20,4 kg (45,0 lb)
P3574	Gambale, staccato	1,5 kg (3,2 lb)
P3616	Gambali, da aggancio (non più disponibili)	4,1 kg (9,0 lb)
P3618	Pulsantiera	0,36 kg (0,8 lb)
P3619	Materasso, cuneo (non più disponibile)	1,36 kg (3,0 lb)
P1983A01	Maniglie per trasporto	0,82 kg (1,8 lb)
P3733	Dispositivo di gestione delle linee	0,36 kg (0,8 lb)
P3732	Asta porta flebo fissa	1,59 kg (3,5 lb)

SCHERMO ANESTESIA—P9625 (NON PIÙ DISPONIBILE)

La base del telaio si inserisce scorrendo tra il materasso e il telaio del letto. Lo schermo può essere posizionato su entrambi i lati del letto.

Il carico massimo di lavoro in sicurezza è di 2,3 kg (5 lb).



AVVERTENZA:

Per evitare lesioni alle persone e/o danni all'apparecchiatura, rispettare queste **avvertenze**:

- **Avvertenza:** assicurarsi che la paziente non afferri lo schermo anestesia.
- **Avvertenza:** non collegare alcun elemento allo schermo anestesia.

POGGIABRACCIO—P9620 (NON PIÙ DISPONIBILE)

Il poggiabracchio è inserito tra il telaio e il materasso. L'imbottitura è estraibile per il lavaggio.

Il carico massimo di lavoro in sicurezza è di 14 kg (30 lb).



GAMBALI—P3705 E P35745

I gambali P3705 sono fissati in modo permanente al poggipiedi per facilitare l'accesso. Il gambale rimovibile P35745 (non mostrato) è completamente imbottito ed è dotato di regolazione telescopica dell'altezza; è installato in modo analogo ai poggigambe P7625C e P7634C (vedere pagina 33).

Maniglia di rilascio (P3705A mostrata in figura)

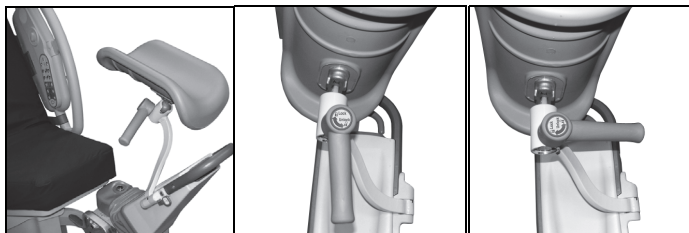

Sbloccato

Bloccato



AVVERTENZA:

Per evitare lesioni alle persone e/o danni all'apparecchiatura, rispettare queste **avvertenze**:

- **Avvertenza:** prima dell'uso, assicurarsi che i gambali siano bloccati saldamente in posizione.
- **Avvertenza:** tenere le mani lontane dai punti di contatto e di schiacciamento durante la regolazione dei gambali.

Regolazione per l'uso

1. Ripiegare la parte articolata del materasso.
2. Ruotare i poggipiedi in posizione verticale verso l'esterno.
3. Tirare il dispositivo di sblocco e ruotare il gambale in posizione verticale. I gambali si bloccano una volta sistemati in posizione verticale.
4. Per regolare il gambale è necessario servirsi della maniglia di sblocco.
 - Per sbloccare il gambale, tirare la maniglia di sblocco e ruotarla di 1/4 di giro in direzione della sezione piedi. Per bloccarlo, spingere la maniglia di sblocco e ruotarla di 1/4 di giro in direzione della sezione testa.

NOTA:

Controllare i punti su cui si esercita la pressione ed effettuare le dovute regolazioni. Per le **PAZIENTI ALTE**, inclinare il gambale verso il basso. Per le **PAZIENTI BASSE**, inclinare il gambale verso l'alto.

Il carico massimo di lavoro in sicurezza è di 27 kg (60 lb).

RIVESTIMENTO IMBOTTITO—P3612TPA

Il rivestimento imbottito deve essere disteso sul materasso avvolgendolo bene intorno agli angoli del materasso. Per riporlo si arrotola formando un rotolo compatto. L'imbottitura alta 25,4 mm (1") è in schiuma viscoelastica ad alta densità e si adatta ai materassi da 4" e 5" di tutti i modelli Affinity®.

TELO A IMBUTO MONOUSO—P7834

Il telo a imbuto ricade nella bacinella di raccolta liquidi quando viene tolta l'estremità del letto, lato piedi. Prima di allettare la paziente occorre sistemare il telo sul lenzuolo di sotto, in modo che il lato morbido e assorbente sia a contatto con il corpo della paziente e il lato impermeabile sia rivolto verso il basso.

KIT DI AGGANCIAMENTO SACCA FOLEY—P3623

Questo kit è installabile su entrambi i lati del telaio del letto vicino alla maniglia travaglio.

Il carico massimo di lavoro in sicurezza è di 4,5 kg (10 lb).

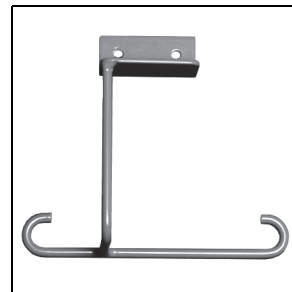

BARRA POGGIAPIEDI—P451

Questa barra offre un comodo appoggio per i piedi del medico (o dell'ostetrica) ed è disponibile solo per le versioni estraibili verticalmente.

Il carico massimo di lavoro in sicurezza è di 68 kg (150 lb).

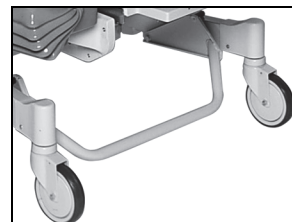

NOTA:

La barra poggiapiedi non è disponibile sul letto per parto Affinity® 4 dotato della sezione piedi Stow and Go® opzionale.

POGGIAGAMBE—P7625 E P7634

I due poggiagambe sono imbottiti e dotati di giunti a sfera e maniglie. Il modello P7634 è a regolazione telescopica.

Regolazione per l'uso

1. Con le gambe della paziente ancora appoggiate sulla sezione piedi, abbassare al massimo la sezione piedi azionandola elettricamente, prima di sistemare le gambe della paziente nei poggiagambe.
2. I due poggiagambe sono intercambiabili e possono essere inseriti indifferentemente a destra o a sinistra.
3. Per installare i poggiagambe, inserire l'asta negli alloggiamenti d'acciaio predisposti nel perno di inserimento della sezione piedi.
4. Inserirli negli alloggiamenti e ruotarli fino a quando non si bloccano.
5. Ruotare i poggiagambe in modo tale che la manopola nera sia rivolta all'interno, verso la paziente, lasciandola allentata.
6. In presenza di pazienti di corporatura robusta, è necessario ruotare la manopola nera verso l'esterno, allontanandola dal corpo della paziente.
7. Sistemare le gambe della paziente nei poggiagambe.
8. Regolare la posizione ruotando le ginocchia della paziente verso l'esterno.
9. Serrare la manopola nera.
10. Sollevare la sezione piedi azionandola elettricamente per colmare lo spazio popliteo premendo il comando *Foot Up* (Piedi su). A questo punto, le gambe della paziente dovrebbero essere completamente sostenute dai poggiagambe.
11. Rimuovere la sezione piedi.
12. Ruotare i poggiagambe verso l'alto e verso l'esterno del letto.



NOTA:

Controllare i punti su cui si esercita la pressione ed effettuare le dovute regolazioni.

Per le **PAZIENTI ALTE**, inclinare il gambale verso il basso. Per le **PAZIENTI BASSE**, inclinare il gambale verso l'alto.

Il carico massimo di lavoro in sicurezza è di 27 kg (60 lb).

TESTIERE—P3617, P3629, P923617 E P933617

La testiera realizzata per soffiaggio P3629 è disponibile in cinque opzioni laminate a effetto legno e in due opzioni di colore. La testiera moderna in legno P3617 e le testiere in legno P933617 FreedomHill™ sono disponibili nelle opzioni color quercia chiaro e medio. La testiera in legno P923617 LibertyHill™ è disponibile nelle opzioni di colore ciliegio selvatico e ciliegio scuro. Tutte le testiere in legno sono disponibili in tutte le finiture di legno.

VASSOIO PORTA STRUMENTI—P278

Il vassoio porta strumenti è studiato per ottimizzare l'esecuzione delle procedure ostetriche post-partum. Il vassoio è compatibile con le sezioni piedi a estrazione verticale e orizzontale.

Posizione

Il vassoio porta strumenti si trova nella sezione piedi del letto, in corrispondenza del perno d'inserimento della sezione piedi.

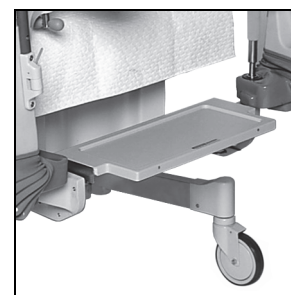

AVVERTENZA:

Avvertenza: il vassoio porta strumenti è destinato solo alle apparecchiature mediche. Non stare in piedi o seduti sul vassoio porta strumenti. Non posizionare il neonato sul vassoio porta strumenti. In caso contrario, possono verificarsi lesioni alle persone.

Il carico massimo di lavoro in sicurezza è di 11 kg (25 lb).

NOTA:

Il vassoio porta strumenti non è disponibile nei letti per parto Affinity® 4 dotati della sezione piedi Stow and Go® opzionale.

SISTEMA DI SUPPORTO FLEBO (ISS)—P158 E P159

L'asta rimovibile P158 e la barra a gomito P159 consentono la sistemazione dei dispositivi di supporto per flebo e sono installabili su entrambi i lati della sezione testa.

Il carico massimo di lavoro in sicurezza è di 18 kg (40 lb).

BARRA TRAVAGLIO—P3613

Per offrire un ulteriore punto d'appoggio, è stata predisposta la barra travaglio che si inserisce negli alloggiamenti del poggiamambe tra il cuscino della seduta e quello della sezione piedi.

Regolazione

- Per sollevare o abbassare la barra, utilizzare i comandi *Foot* (Piedi). La barra può essere usata nei due sensi, per scopi diversi e per consentire alla paziente di assumere posizioni diverse.



Il carico massimo di lavoro in sicurezza è di 45 kg (100 lb).

SUPPORTO PER BOMBOLA DI OSSIGENO—P27605

Il supporto per bombola d'ossigeno si installa sul telaio in posizione verticale. Supporta una bombola di ossigeno standard (misura E).

Il carico massimo di lavoro in sicurezza è di 14 kg (30 lb).

KIT PULSANTIERA CON SUPPORTO—P5362, P3618 (NON PIÙ DISPONIBILE)

Il kit contiene una pulsantiera e un supporto per il controllo delle funzioni del letto di *sollevamento/abbassamento, testa su/giù e piedi su/giù*. Il supporto si aggancia alla sponda laterale del letto.

Riporre la pulsantiera e il relativo cavo quando non è in uso o durante il trasporto del letto.

Attivazione: premere i comandi appropriati.



ASTA PORTA FLEBO—P222101

L'asta porta flebo deve essere fissata sul telaio dalla parte della sezione testa. L'asta scorre su entrambi i lati del letto e consente l'installazione di ulteriori sacche e pompe per infusioni endovenose. L'asta P222101 non può essere usata sui letti del modello D.

Il carico massimo di lavoro in sicurezza è di 11 kg (25 lb).

Utilizzo

1. Sollevare l'asta porta flebo dalla posizione riposta in cui si trova dietro la testiera e sistemarla in posizione verticale.
2. Accertarsi che l'asta si inserisca e si blocchi in posizione.
3. Allungare la sezione superiore dell'asta fino all'altezza desiderata. L'asta porta flebo è pronta per l'uso.

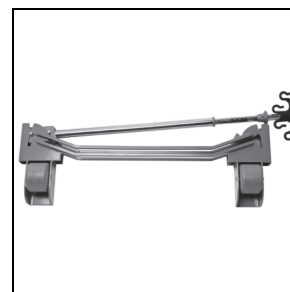

Posizione riposta

1. Afferrare la sezione superiore dell'asta porta flebo. Spingere l'anello superiore verso il basso e abbassare la sezione superiore dell'asta all'interno della sezione inferiore.
2. Sollevare la sezione inferiore dell'asta porta flebo e abbassare l'asta riponendola dietro la testiera. Le aste devono essere collocate negli alloggiamenti appositamente predisposti sul telaio del letto.



ATTENZIONE:

Attenzione: accertarsi che le pompe di infusione montate sull'asta porta flebo non siano nella traiettoria diretta della sezione testa mobile. Possono verificarsi interferenze con l'articolazione della sezione testa.

LUCE PER PROCEDURE—P7925D120

Questa luce è fissata su una delle quattro gambe con due ruote orientabili dotate di blocco per garantire la stabilità. È progettata per fornire un'illuminazione costante, priva di ombre e con correzione cromatica.

GUIDA E GANCIO—P53120120 E P17073001

La guida per l'apparecchiatura (P53120120) e il gancio con staffa (P17073001) sono predisposti per la sezione piedi Stow and Go® del letto per parto Affinity® 4.

LENZUOLA—SA1528, SA4585, SA1529 E SA4586

Un set di lenzuola è composto da federa, lenzuolo di sopra e lenzuolo di sotto con angoli. A parte, è inoltre disponibile il lenzuolo di sotto in due pezzi.

Sistemare le lenzuola sul materasso prima che la paziente venga allettata sul letto Affinity®.

FODERE (SEZIONI TESTA E PIEDI)—P3628, P3627, P3630 E P3631

Fodera della sezione testa

La fodera della sezione testa viene utilizzata semplicemente per rivestire la sezione testa del materasso onde limitarne l'usura e proteggerlo da eventuali lacerazioni e da infiltrazioni di liquidi.

Fodera della sezione piedi

La fodera della sezione piedi viene utilizzata semplicemente per rivestire la sezione piedi del materasso onde limitarne l'usura e proteggerlo da eventuali lacerazioni e da infiltrazioni di liquidi.



Numero	Descrizione
P3627	Fodera, sezione testa, bordo dritto
P3628	Fodera, sezione testa, taglio a V
P3630	Fodera, sezione piedi, bordo dritto
P3631	Fodera, sezione piedi, taglio a V

KIT DI AGGIORNAMENTO FODERE—P3730 E P3731

I kit di aggiornamento consentono l'adattamento dalla sezione piedi estraibile verticalmente del letto per parto Affinity® 4 a quella "Stow and Go®". Il kit P3730 è per le fodere con taglio a U mentre P3731 è per le fodere con taglio a V.

MANIGLIE PER IL TRASPORTO—P1983A01

Le maniglie per il trasporto si trovano nella sezione testa del letto e consentono di spostare il letto.

Sollevarle le maniglie dalla posizione ripiegata.

Tirare le maniglie verso l'alto fino a quando non si bloccano in posizione.



Posizione ripiegata



AVVERTENZA:

Avvertenza: durante l'abbassamento delle maniglie per il trasporto verificare che le mani della paziente o del personale sanitario non si trovino nel percorso di spostamento. In caso contrario si potrebbero verificare lesioni alle persone.

1. Sollevare le maniglie per il trasporto per sbloccarle.
2. Spostare le maniglie per il trasporto verso il centro del letto per portarle in posizione ripiegata.



DISPOSITIVO DI GESTIONE DELLE LINEE— P3733



AVVERTENZA:

Avvertenza: per evitare lesioni alle persone e/o danni all'apparecchiatura, rispettare queste avvertenze:

- **Avvertenza:** non utilizzare il dispositivo di gestione delle linee per circuiti di ventilazione.
- **Avvertenza:** se le linee asettiche non vengono mantenute separate da quelle non asettiche può verificarsi una contaminazione incrociata.
- **Avvertenza:** non appendere cavi al dispositivo di gestione delle linee.
- **Avvertenza:** durante l'uso del dispositivo di gestione delle linee, controllare le linee per verificare che non siano attorcigliate o schiacciate e che esista gioco sufficiente per le articolazioni del letto e i movimenti della paziente.
- **Avvertenza:** se le linee non vengono rimosse dal dispositivo di gestione delle linee prima che la paziente venga trasferita, potrebbero verificarsi lesioni alla paziente o danni all'apparecchiatura.
- **Avvertenza:** non utilizzare il dispositivo di gestione delle linee per spostare il letto.
- **Avvertenza:** non utilizzare nastro per fissare le linee all'interno del dispositivo di gestione delle linee.

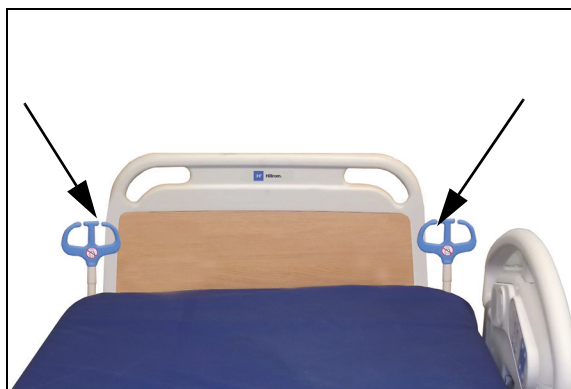

Su ciascun lato della sezione dell'estremità della testa del letto è presente un dispositivo di gestione delle linee. Il dispositivo di gestione delle linee consente di mantenere le linee (tra cui le linee per endovenose, le linee di aspirazione, le linee per ossigeno, ecc.) unite e a distanza dal telaio articolato. La flessibilità del dispositivo di gestione delle linee permette di piegarlo in ogni direzione.

Il dispositivo di gestione delle linee è in grado di accomodare una serie dei seguenti elementi:

- 4 linee monitor dal diametro di 1/8"
- 2 linee di aspirazione dal diametro di 1/2"
- 2 linee per ossigeno dal diametro di 3/8"
- 8 linee per endovenose dal diametro di 1/4"
- 1 tubo per l'alimentazione dal diametro di 3/8"

ASTA PORTA FLEBO—P3732

L'opzione con asta porta flebo fissa è composta da un'asta porta flebo che può sostenere fino a due pompe per infusione endovenosa con sacche. L'asta porta flebo è collegata al telaio del letto accanto agli angoli della testiera. L'asta porta flebo può sostenere fino a 18 kg (40 lb). I ganci possono sostenere 1,1 kg (2,5 lb).



AVVERTENZA:

Per evitare lesioni alle persone e/o danni all'apparecchiatura, rispettare le seguenti avvertenze:

- **Avvertenza:** non superare la capacità di peso dell'asta porta flebo di 18 kg (40 lb) o del gancio di 1,1 kg (2,5 lb).
- **Avvertenza:** collegare solo apparecchiature mediche alla sezione inferiore dell'asta porta flebo.



ATTENZIONE:

Attenzione: accertarsi che le pompe di infusione montate sull'asta porta flebo non siano nella traiettoria diretta della sezione testa mobile. Si potrebbero causare danni alle apparecchiature.

Verificare che le pompe per infusione siano installate nella parte **inferiore** dell'asta porta flebo.

Utilizzo

1. Sollevare l'asta porta flebo dalla posizione riposta in cui si trova dietro la testiera e sistemarla in posizione verticale.
2. Accertarsi che l'asta si inserisca e si blocchi in posizione.
3. Allungare la sezione superiore dell'asta fino all'altezza desiderata. L'asta porta flebo è pronta per l'uso.

Posizione riposta:



AVVERTENZA:

Per evitare lesioni alle persone e/o danni all'apparecchiatura, rispettare le seguenti avvertenze:

- **Avvertenza:** durante l'abbassamento dell'asta porta flebo verificare che le mani della paziente non si trovino nel percorso di spostamento.
 - **Avvertenza:** quando si abbassa la sezione superiore di un'asta porta flebo, afferrare saldamente la sezione superiore dell'asta prima di tirare la manopola di sblocco.
1. Afferrare la sezione superiore dell'asta porta flebo. Spingere l'anello superiore verso il basso e abbassare la sezione superiore dell'asta all'interno della sezione inferiore.



2. Sollevare la sezione inferiore dell'asta porta flebo e abbassare l'asta riponendola dietro la testiera. L'asta deve essere collocata negli alloggiamenti appositamente predisposti sul telaio del letto.
3. Sostenere la sezione superiore dell'asta porta flebo quando la si estende o la si ritrae.



ATTENZIONE:

Attenzione: per spostare il letto utilizzare esclusivamente le maniglie della testiera o le maniglie per il trasporto. Si potrebbero causare danni alle apparecchiature. Per spostare il letto non utilizzare le aste porta flebo; utilizzare esclusivamente le maniglie della testiera o per il trasporto.

PULIZIA E DISINFEZIONE



AVVERTENZA:

Per evitare lesioni alle persone e/o danni all'apparecchiatura, rispettare le seguenti **avvertenze**:

- **Avvertenza:** le apparecchiature elettriche comportano potenziali rischi legati alle scosse elettriche. La mancata osservanza del protocollo della struttura sanitaria può causare gravi lesioni o decesso.
- **Avvertenza:** scollegare il letto dall'alimentazione e attivare gli interruttori di blocco prima di eseguire qualsiasi intervento di pulizia o di manutenzione.
- **Avvertenza:** non riutilizzare il materiale di pulizia per più operazioni o su più prodotti.
- **Avvertenza:** le soluzioni di pulizia nocive possono causare eruzioni cutanee e/o irritazione al contatto. Seguire le istruzioni del produttore sull'etichetta del prodotto e sulla scheda di sicurezza (SDS).
- **Avvertenza:** procedure di pulizia non adeguate possono causare danni alle pazienti o agli operatori sanitari.
- **Avvertenza:** sollevare e spostare correttamente i vari elementi. Evitare torsioni e chiedere assistenza quando necessario. Assicurarsi che il letto si trovi a un'altezza corretta per estrarre gli elementi dal letto.
- **Avvertenza:** se la copertura del materasso si strappa o si taglia, sostituire la superficie.
- **Avvertenza:** l'uso di soluzioni detergenti non approvate può causare danni al prodotto che potrebbero causare lesioni alla paziente.
- **Avvertenza:** versamenti di liquidi sui componenti elettronici del letto potrebbero rappresentare un pericolo. In caso di versamento, scollegare il letto e non utilizzarlo. Se si verifica un versamento copioso di liquidi, adottare immediatamente le misure seguenti:
 - a. Scollegare il letto dall'alimentazione di rete.
 - b. Spostare la paziente dal letto.
 - c. Asciugare il liquido versato sui componenti del letto.
 - d. Richiedere agli addetti alla manutenzione di ispezionare tutto il sistema.
 - e. Non utilizzare nuovamente il letto prima che sia completamente asciutto e sia stato testato e ritenuto sicuro per l'uso.

**ATTENZIONE:**

Per evitare danni alle apparecchiature, attenersi ai seguenti messaggi di **attenzione**:

- **Attenzione:** non pulire il letto o il materasso con vapore o idropulitrice. La pressione e l'eccessiva umidità possono danneggiare le superfici protettive del letto nonché i componenti elettrici.
- **Attenzione:** non utilizzare prodotti di pulizia o detergenti aggressivi, quali sgrassatori per pulizie difficili oppure solventi, ad esempio toluolo, xilene e acetone, e non utilizzare spugne abrasive (è possibile utilizzare una spazzola con setole morbide).
- **Attenzione:** non utilizzare candeggina come principale detergente/disinfettante per la pulizia quotidiana.
- **Attenzione:** estendere completamente la sezione dei piedi prima di procedere con la pulizia e la disinfezione.

SUGGERIMENTI

I membri del personale devono aver ricevuto una formazione adeguata per la corretta procedura di pulizia e disinfezione.

Il **responsabile della formazione** deve leggere attentamente le istruzioni e seguirle durante la formazione dei **partecipanti**. Il partecipante deve:

- Avere il tempo di leggere le istruzioni e porre eventuali domande.
- Pulire e disinfettare il prodotto sotto la supervisione del responsabile della formazione. Durante e/o dopo questo processo, il responsabile della formazione deve correggere il partecipante in merito a qualsiasi differenza rispetto alle istruzioni per l'uso.

Il responsabile della formazione deve supervisionare il partecipante finché non è in grado di pulire e disinfettare il letto come da istruzioni.

Hill-Rom raccomanda di pulire e disinfettare il letto e il materasso prima del primo utilizzo con una paziente, tra una paziente e l'altra e regolarmente durante un periodo di utilizzo prolungato da parte di una paziente.

Alcuni liquidi utilizzati negli ospedali, quali lo iodoforo e le creme all'ossido di zinco, possono causare macchie permanenti. Le macchie rimovibili possono essere eliminate utilizzando un panno leggermente inumidito e sfregando con forza.

PULIZIA E DISINFEZIONE

La pulizia e la disinfezione sono processi molto diversi. La **pulizia** è la rimozione fisica di sporcizia e contaminanti visibili e non visibili. La **disinfezione** si esegue per uccidere i microrganismi.

La Tabella 1 seguente riassume i detergenti/disinfettanti approvati per l'uso insieme al tempo di contatto per la disinfezione.

Tabella 1: Detergenti/disinfettanti approvati

Detergente/disinfettante	Raccomandato per le normali operazioni di pulizia e disinfezione	Raccomandato per la disinfezione contro Clostridium difficile (C.Diff)	Mantenere l'umidità (tempo di contatto per disinfezione)
Detergente germicida Wex-Cide™ pronto per l'uso	Si	No	10 minuti

Detergente/disinfettante	Raccomandato per le normali operazioni di pulizia e disinfezione	Raccomandato per la disinfezione contro Clostridium difficile (C.Diff)	Mantenere l'umidità (tempo di contatto per disinfezione)
Virex® Il 256	Sì	Sì	10 minuti
Detergente disinfettante per pulizia ordinaria OxyCide®	Sì	No	3 minuti
Oxivir® Tb	Sì	No	10 minuti
CaviCide®	Sì	Sì	3 minuti
Detergente germicida a base di candeggina Clorox HealthCare® pronto per l'uso	No*	Sì	5 minuti
Salviette germicide a base di candeggina Clorox HealthCare®	No*		3 minuti

*La candeggina non è consigliata come detergente/disinfettante principale.

Rimuovere eventuali residui di disinfettante prima e dopo l'uso di candeggina con un panno nuovo o pulito imbevuto di acqua di rubinetto.

NOTA:

È possibile che non tutti i detergenti e i disinfettanti elencati nella Tabella 1 siano approvati per la vendita nel proprio Paese. Consultare sempre le normative locali per i detergenti e i disinfettanti approvati applicabili, elencati nella Tabella 1. Per eventuali domande, contattare il rappresentante Hillrom.

Quando si esegue la procedura di pulizia dettagliata, tenere presente quanto segue:

- Per la pulizia si consiglia l'uso di un panno in microfibra monouso o riutilizzabile oppure di un panno germicida a base di candeggina Clorox HealthCare®.
- Sostituire sempre il panno di pulizia quando è visibilmente sporco.
- Sostituire sempre il panno di pulizia tra le diverse operazioni (pulizia di macchie, pulizia ordinaria e disinfezione).
- Utilizzare sempre dispositivi di protezione individuale (DPI).
- Regolare la posizione di letto, sponde laterali, testiera e pediera come necessario per facilitare la pulizia e la disinfezione.

Preparazione del letto per la pulizia e la disinfezione

- a. Estendere completamente la sezione piedi.
- b. Scollegare il letto.

PUNTO 1: pulizia

- a. Secondo necessità, rimuovere prima lo sporco visibile dal letto e dal materasso utilizzando un panno detergente imbevuto con un detergente/disinfettante approvato (vedere "Tabella 1: Detergenti/disinfettanti approvati" a pagina 40).
 - Prestare particolare attenzione alle cuciture e alle altre aree in cui si può accumulare lo sporco.
 - È possibile utilizzare una spazzola a setole morbide per rimuovere le incrostazioni.
 - Utilizzare tutti i panni di pulizia necessari per rimuovere lo sporco.

NOTA:

Se si desidera, è possibile lavare le fodere delle sezioni testa e piedi per rimuovere lo sporco visibile. Vedere "Linee guida per la lavanderia" a pagina 42.

È importante rimuovere tutto lo sporco visibile da tutte le aree prima di procedere con la rimozione dello sporco non visibile.

- b. Con un panno nuovo o pulito imbevuto in un detergente/disinfettante approvato, usare pressione per pulire tutte le superfici del letto e del materasso. Usare un panno nuovo o pulito tutte le volte che è necessario. Assicurarsi che i seguenti elementi siano puliti:
 - Sponde laterali
 - Testiera
 - Aree tra testiera e materasso e tra sponde laterali e materasso
 - Telaio superiore
 - Telaio di base
 - Cavo di alimentazione
 - Pulsantiera paziente (comando a distanza) e relativo cavo
 - Accessori
 - Materasso, parte superiore e parte inferiore
- c. Esaminare gli elementi seguenti per individuare eventuali danni:
 - Copertura del materasso superiore
 - Copertura del materasso inferiore e ganci di fissaggio del materasso
 - Chiusura con cerniera
- d. Gli elementi danneggiati potrebbero rendere necessaria la sostituzione del materasso.

PUNTO 2: disinfezione

- a. Con un panno nuovo o pulito imbevuto di un detergente/disinfettante approvato, usare una leggera pressione per pulire tutte le superfici esterne del letto pulito in precedenza.
- b. Assicurarsi che tutte le superfici **rimangano bagnate con il detergente/disinfettante** per il **periodo di tempo di contatto specificato**. **Bagnare nuovamente** le superfici con un nuovo panno di pulizia secondo necessità. Vedere "Tabella 1: Detergenti/disinfettanti approvati" a pagina 40 per il tempo di contatto.

NOTA:

Se viene utilizzata candeggina con un altro detergente/disinfettante, utilizzare un panno o una salvietta nuovi o puliti imbevuti di acqua di rubinetto per rimuovere eventuali residui di disinfettante prima e dopo l'applicazione della candeggina.

Preparazione del letto per l'uso

- a. Se il materasso è dotato di camere d'aria, collegare i due tubi flessibili sotto la sezione della seduta.
- b. Fissare i due fermi di fissaggio del materasso che si trovano sotto la sezione della seduta.
- c. Collegare il letto a una presa di alimentazione appropriata.

Linee guida per la lavanderia

Il servizio di lavanderia può essere utilizzato per la **pulizia preliminare** delle fodere delle sezioni testa e piedi di Affinity® 4. Lavare le fodere, quindi seguire le istruzioni per la pulizia e la disinfezione. Le fodere possono essere lavate a macchina come indicato di seguito:

1. Rimuovere le fodere delle sezioni testa e piedi dal materasso.
2. Lavare a macchina le fodere in base al protocollo della struttura clinico-ospedaliera.
3. Sciacquare le fodere in abbondante acqua pulita.
4. Usare le temperature **più basse** per asciugare le fodere nell'asciugatrice. **Non** utilizzare temperature elevate.
5. Seguire le istruzioni per la pulizia e la disinfezione. Vedere "Pulizia e disinfezione" a pagina 39.

CURA DEI COMPONENTI IN LEGNO

Il legno è stato scelto per essere utilizzato nella rifinitura dei letti per la sua bellezza e il calore. Tutti i prodotti in legno Hill-Rom® sono trattati con un prodotto isolante e di finitura in resina che protegge contro abrasioni, macchie, infiltrazioni di liquidi e contro il fuoco. Molti prodotti disinfettanti/detergenti, se usati in concentrazioni elevate, hanno l'effetto di "ammorbidire" qualunque superficie verniciata o lucidata. È consentito utilizzare soluzioni di ammoniaca diluita, detergenti leggeri e candeggina diluita. Pulire passando sulla superficie prima un panno morbido inumidito, poi un panno asciutto. Non lasciare mai un panno umido a diretto contatto con la superficie. Eventuale liquido versato sulla superficie deve essere immediatamente pulito. In caso contrario, potrebbe danneggiare la finitura. Si consiglia di proteggere la finitura utilizzando un prodotto liquido per la lucidatura dei mobili. Lucidare le superfici circa una volta al mese, rimuovendo il prodotto in eccesso con un panno morbido e asciutto. Far riparare qualunque intaccatura o graffio onde evitare i danni causati dalle infiltrazioni d'acqua.

CURA DEL MATERASSO E TELI DI RIVESTIMENTO

Ai fini della durata del materasso, è essenziale foderarlo correttamente con gli appositi teli di rivestimento. I teli di rivestimento devono essere idrorepellenti. Il telo da travaglio e da parto Hill-Rom ricopre efficacemente i tre quarti inferiori del letto durante il travaglio. Sistemando sotto la paziente altri rivestimenti o asciugamani si eviterà che i liquidi raggiungano i bordi del telo. Questo accorgimento non solo mantiene le lenzuola pulite e asciutte, ma evita anche che i liquidi vengano a contatto con il materasso.

NOTE

I salvaletto standard per sale operatorie e i teli di carta non mantengono asciutte le lenzuola.

Se il materiale di rivestimento si bagna spesso, si usura più rapidamente e con il tempo perde l'impermeabilizzazione, permettendo ai liquidi di penetrare nell'imbottitura.

Si raccomanda di utilizzare le fodere Hill-Rom per una maggiore durata del materasso.

La garanzia non copre eventuali danni al materasso causati da procedure di rivestimento e di pulizia errate.

Prima che il letto venga usato da una paziente è necessario stendere sempre le lenzuola sul materasso.

I seguenti prodotti sono stati testati dal Laboratorio Herculite e sono risultati innocui per il tessuto Dartex® **se usati rispettando la diluizione raccomandata dall'azienda produttrice.**

Denominazione commerciale	Tipo	Produttore
A33	Quaternario	Airwick
Absolute	Quaternario	Walton-March
Beaucoup®	Fenolico	Huntington
Blue Chip	Quaternario	S.C. Johnson
Coverage 256	Quaternario	Vestal
El Dorado Plus	Quaternario	Puritan/Churchill
Elimstaph	Quaternario	Walter G. Legge
Forward DC	Quaternario	S.C. Johnson
Frenklin Sentine	Quaternario	Purex
Galahad®	Fenolico	Puritan/Churchill
Hi-Tor®	Quaternario	Huntington
Insurance	Quaternario	Vestal

Denominazione commerciale	Tipo	Produttore
LPH	Fenolico	Vestal
Matar®	Fenolico	Huntington
Omega	Quaternario	Airwick
Quanto®	Quaternario	Huntington
Sanikleen	Quaternario	West Chemical
Sanmaster Third	Quaternario	Service Master
Surfacide™	Quaternario	Walton-March
Tri-Quat	Quaternario	Vestal
Vesphene® II	Fenolico	Vestal
Virex®	Quaternario	S.C. Johnson
Deep Purple	N/D	N/D
Betagone	N/D	N/D

MANUTENZIONE PREVENTIVA



AVVERTENZA:

Avvertenza: la manutenzione del letto per parto Affinity® 4 deve essere eseguita esclusivamente da personale autorizzato dalla struttura clinico-ospedaliera. La manutenzione eseguita da persone non autorizzate potrebbe causare lesioni alle persone o danni alle apparecchiature.

Il letto per parto Affinity® 4 necessita di un programma di manutenzione efficace. Si consiglia di svolgere la manutenzione preventiva (PM) annuale per mantenere il certificato Joint Commission. La manutenzione preventiva non solo rispetta i requisiti di Joint Commission, ma contribuisce a garantire una lunga durata operativa del letto per parto Affinity® 4. Due metodi efficaci per ridurre i tempi di fermo e garantire che la paziente sia a suo agio consistono nel mantenere registri accurati e nell'eseguire la manutenzione del letto per parto Affinity® 4. Per il programma degli interventi di manutenzione preventiva, fare riferimento al Manuale di manutenzione del letto per parto Affinity® 4 (195826).

Per informazioni tecniche e/o di assistenza diverse da quelle specificate nel presente documento, fare riferimento al Manuale di manutenzione del letto per parto Affinity® 4 (195826).

ISTRUZIONI PER LO SMANTELLAMENTO E LO SMALTIMENTO

I clienti devono ottemperare a tutte le leggi e i regolamenti federali, statali, regionali e/o locali per quanto riguarda lo smaltimento sicuro dei dispositivi e degli accessori medici. In caso di dubbi, l'utente del dispositivo deve in primo luogo contattare l'Assistenza tecnica di Hill-Rom per ottenere indicazioni in merito ai protocolli di smaltimento sicuro.

- Per garantire la gestione e lo smaltimento sicuri di questo prodotto, osservare tutte le relative avvertenze fornite nel manuale di manutenzione inerenti alle possibili cause di lesioni quando si smantella un letto.
 - Accertarsi sempre che il letto sia scollegato prima dello smantellamento.
- Il letto e i relativi accessori devono essere puliti e disinfettati, come descritto nelle istruzioni per l'uso, prima di qualsiasi altra attività di smantellamento.
- Nel caso in cui il letto o l'accessorio smantellato possa ancora essere utilizzato, Hill-Rom consiglia di donarlo a un'organizzazione di beneficenza.
- Nel caso in cui il letto o l'accessorio smantellato non possa più essere utilizzato, Hill-Rom raccomanda di smantellare il letto in conformità con le istruzioni fornite nel manuale di manutenzione. Hill-Rom raccomanda di rimuovere tutto l'olio e i fluidi idraulici dal prodotto prima che sia riciclato o smaltito, ove applicabile.
- Controllare e rispettare sempre tutti i regolamenti nazionali e locali e i protocolli della struttura sanitaria durante lo smantellamento di un prodotto.



Le batterie devono essere riciclate. Non smaltire mai le batterie che contengono sostanze che possono essere pericolose per l'ambiente e la salute.



Altri componenti, ad esempio componenti elettronici, materie plastiche e metalli, sono riciclabili secondo molte giurisdizioni locali. Hill-Rom consiglia di riciclare tutti i componenti che possono essere riciclati localmente.

I componenti che non possono essere riciclati si devono smaltire secondo le procedure standard di smaltimento dei rifiuti.

DURATA PREVISTA

La durata prevista di un letto per parto Affinity® 4 è 8 anni di utilizzo normale, purché si provveda alla manutenzione preventiva consigliata. Alcuni componenti, tuttavia, hanno un ciclo di vita più breve e dovranno essere sostituiti affinché il letto possa durare per il tempo previsto. Tali componenti sono:

- Le batterie del letto hanno una durata minima prevista di 2 anni.
- I materassi hanno una durata prevista di 5 anni.

RISOLUZIONE DEI PROBLEMI



AVVERTENZA:

Avvertenza: la risoluzione dei problemi del letto per parto Affinity® 4 è consentita solo al personale autorizzato dalla struttura clinico-ospedaliera. In caso contrario, può insorgere il rischio di provocare lesioni alle persone o danni alle apparecchiature.

PERDITA DI ALIMENTAZIONE

Un'anomalia dell'alimentazione può verificarsi in queste condizioni:

- Il cavo di alimentazione del letto è stato scollegato dalla presa di alimentazione CA.
- Si è verificata un'interruzione dell'energia elettrica.
- Un fusibile del letto si è fuso.

In caso di perdita dell'alimentazione, il letto può funzionare con la batteria di riserva. Vedere "Batteria di riserva" a pagina 19.

Verificare sempre la carica della batteria sulla sponda laterale. È possibile che il letto non funzioni perché la batteria è scarica ed è necessario collegare il letto all'alimentazione adatta.

SPECIFICHE TECNICHE

Identificazione prodotto

Numero prodotto	Descrizione
P3700B	Letto per parto Affinity® 4, introduzione della sezione piedi retrattile Stow and Go®
P3700C	Letto per parto Affinity® 4, sezione piedi aggiornata
P3700D	Letto per parto Affinity® 4, introduzione delle maniglie per il trasporto
P3700E	Letto per parto Affinity® 4, conforme agli standard EN 60601-1 edizione 3.1 e IEC 60601-2-52

Specifiche

Funzione	Dimensione
Lunghezza complessiva (massima)	229 cm (90") (letti modello da B a C) 234 cm (92") (letti modello D e più recenti)
Lunghezza dai paracolpi avvolgibili al punto d'inserzione della sezione seduta	157 cm (61 7/8")
Lunghezza dal punto d'inserzione della sezione seduta ai piedi del letto	71 cm (28 1/8")
Larghezza massima (sponde laterali abbassate)	91 cm (36")
Larghezza massima (sponde laterali sollevate)	99 cm (39")
Altezza massima testiera	132 cm (52")
Altezza massima sponda laterale (senza materasso)	37,47 cm (14 ³ / ₄ ")
Spazio libero minimo sotto il letto	13 cm (5"), 7,62 cm (3") per le sezioni piedi Stow and Go®
Base ruote	127 cm (50") x 74 cm (29")
Larghezza materasso	89 cm (35")
Lunghezza materasso	198 cm (78")
Spessore materasso (sezioni testa/seduta)	12,7 cm (5")
Spessore materasso (sezione piedi)	8,9 cm (3,5")
Cavo di alimentazione scollegabile con interfaccia IEC 320	USA, 213 cm (84")/altri paesi 248,9 cm (98")
Dimensioni ruote orientabili	15 cm (6") o 20 cm (8")
Inclinazione sezione testa (massima)	63°
Inclinazione sezione seduta (massima)	15°
Altezza del letto (con sezione piedi estraibile)	48,3-85,7 cm (19,0-33,75")
Altezza del letto (sezione piedi Stow and Go®)	49,5-85,7 cm (19,5-33,75")
Altezza del letto (estraibile con materasso)	60,9-98,4 cm (24,0-38,75")
Altezza del letto (Stow and Go® con materasso)	62,2-98,4 cm (24,5-38,75")
Posizione tipo Trendelenburg (inclinazione massima)	8°
Capacità di sollevamento del letto (carico di lavoro in sicurezza) ^a	227 kg (500 lb)
Peso massimo paziente	213 kg (470 lb)
Capacità di sollevamento sezione piedi (massima)	181 kg (400 lb)
Capacità di sollevamento sezione testa (massima)	91 kg (200 lb)
Altezza massima sezione seduta (in posizione tipo Trendelenburg)	102 cm (40")

a. La capacità di sollevamento del letto (carico di lavoro in sicurezza) include materassi, testiera, peso della paziente, eventuali accessori o apparecchiature sul letto, peso dell'infermiere e di eventuali visitatori appoggiati al letto.

Dimensioni del letto (vedere "Specifiche" a pagina 47)

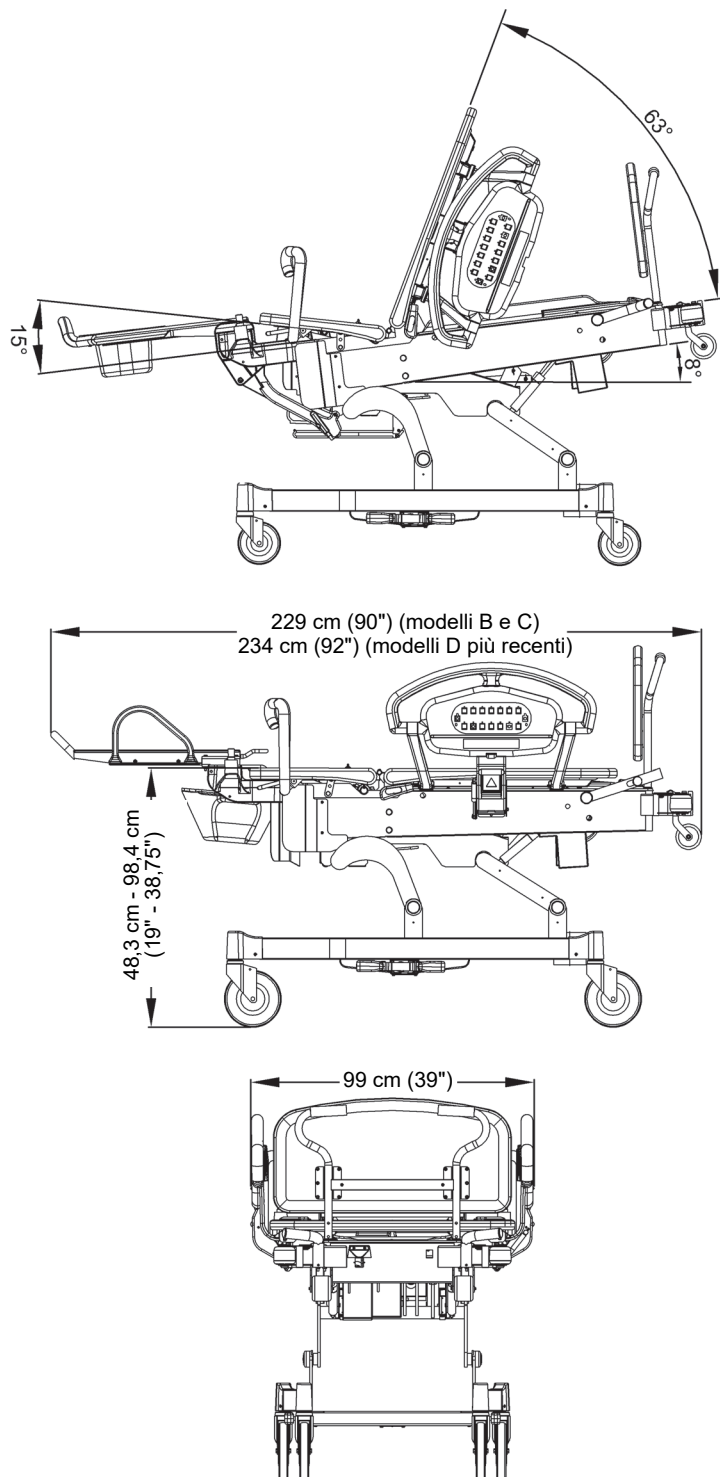

u025_10_202

Condizioni ambientali di trasporto e conservazione

Condizione	Intervallo
Temperatura	Da -40 °C a 70 °C (da -40 °F a 158 °F)
Umidità relativa	Dal 10% al 95% senza condensa
Pressione	Da 500 hPa a 1060 hPa

Condizioni ambientali per l'uso

Condizione	Intervallo
Temperatura	Da 15 °C a 40 °C (da 59 °F a 104 °F) di temperatura ambiente
Intervallo di umidità relativa	Da 10% a 85% senza condensa
Altitudine	Apparecchiatura elettromedicale classificata per funzionare a un'altitudine inferiore a 3000 m (9842,5')

Requisiti dell'alimentazione di rete

Condizione	Intervallo
Tensione nominale	100 V CA/120 V CA/230 V CA
Alimentazione/potenza assorbita	5A/4A/2A
Frequenza	50/60 Hz

Specifiche dei fusibili

Condizione	Intervallo
Fusibile sistema pneumatico (opzionale) (letti con numero di serie inferiore a R297AAXXX)	2 A, 250 V~, 5 x 20 mm, UL 198G ad effetto rapido
Fusibile della batteria	10 A, 32 V~, ATO
Fusibile della rete elettrica (modello letto a 100 V)	5 A, 125 V~, 5 x 20 mm, UL 198G Slo-Blo® o equivalente
Fusibile della rete elettrica (modello letto a 120 V)	4 A, 125 V~, 5 x 20 mm, UL 198G Slo-Blo® o equivalente
Fusibile della rete elettrica (modello letto a 230 V)	2 A, 250 V~, 5 x 20 mm, IEC127 foglio III, ad azione ritardata con elevata capacità di interruzione

Peso del letto

Condizione	Letti modello B e C	Letti modello D e E
Peso del letto: solo telaio e testiera in plastica	210 kg (464 lb) (estraibile) 220 kg (485 lb) (Stow and Go)	217 kg (480 lb) (estraibile) 232 kg (511 lb) (Stow and Go)
Materasso: sezione seduta e materasso principale	11 kg (25 lb) (materasso in gommapiuma) 12 kg (26 lb) (materasso ad aria)	11 kg (25 lb) (materasso in gommapiuma) 12 kg (26 lb) (materasso ad aria)

Parti applicate (in conformità con IEC 60601-1)

Sponde laterali	Testiera
Sezione piedi: estraibile e Stow and Go	Maniglie di travaglio
Materasso	Barra travaglio
Gambali installati	Gambali telescopici separabili
Gambali non-telescopici separabili	Poggiagambe telescopici separabili
Poggiagambe non-telescopici separabili	Poggiabraccio

Requisiti per il collegamento del sistema di chiamata infermiere

Per informazioni sui requisiti per il collegamento del sistema di chiamata infermiere, consultare il *Manuale di progettazione e applicazione del sistema di comunicazione SideCom® (DS059)*.

Classificazione e standard

Il letto per parto Affinity® 4 P3700 è stato progettato e costruito in conformità alle classificazioni delle apparecchiature e ai seguenti standard.

Standard tecnici e di controllo qualità	Direttiva 93/42/CEE fino al 25 maggio 2020 Regolamento (UE) 2017/745 dal 26 maggio 2020 Direttiva WEEE 2012/19/UE Direttiva RoHS 2011/65/UE ISO ed EN ISO 13485 ISO ed EN ISO 14971 Direttiva REACH 1907/2006 Direttiva RoHS 2011/65/UE e successive modifiche della direttiva (UE) 2015/863
Numeri di serie successivi a H297AA4665 e fino ai numeri di serie che iniziano con O218AA	IEC ed EN 60601-1 (2ª edizione) UL 60601-1: 2006 IEC ed EN 60601-2-38 + A1 CAN/CSA C22.2 N. 601.1-M90 + A1 e A2
<ul style="list-style-type: none"> - Numeri di serie precedenti a O079AA - Numeri di serie successivi a O078AA 	IEC ed EN 60601-1-2 (2ª edizione) CAN/CSA-C22.2 N. 60601-1-2:03 + A1 IEC ed EN 60601-1-2 (3ª edizione) CAN/CSA-C22.2 N. 60601-1-2:2007
Letti P3700E con numeri di serie compresi tra quelli che iniziano con O219AA e S360AA	IEC ed EN 60601-1 (Edizione 3.0) IEC ed EN 60601-2-52 IEC ed EN 60601-1-2 (3ª edizione) IEC ed EN 60601-1-6: 2010 IEC ed EN 62366 CAN/CSA C22.2 N. 60601.1: 2008
Letti P3700E con numeri di serie successivi a quelli che iniziano con S361AA	IEC ed EN 60601-1 (Edizione 3.1) IEC ed EN 60601-2-52 + Emendamento 1 IEC ed EN 60601-1-6: 2010 + Emendamento 1 IEC ed EN 62366 + Emendamento 1 CAN/CSA C22.2 N. 60601.1-14
<ul style="list-style-type: none"> - Fino ai numeri di serie che iniziano con T242AA - Dopo i numeri di serie che iniziano con T242AA 	IEC ed EN 60601-1-2 (3ª edizione) CAN/CSA-C22.2 N. 60601-1-2-08 IEC ed EN 60601-1-2 (4ª edizione) CAN/CSA-C22.2 N. 60601-1-2:16

Classificazioni delle apparecchiature in base alla norma EN 60601-1	Apparecchiatura di classe I, apparecchiatura con alimentazione elettrica interna
Grado di protezione dei componenti contro il rischio di scosse elettriche	Tipo B
Classificazione in conformità alla Direttiva 93/42/CEE	Classe I
Grado di protezione contro la penetrazione dell'acqua	IPX2—Versioni B-D del modello P3700 IPX4—Letti per parto Affinity® 4 P3700E
Grado di sicurezza in presenza di miscele anestetiche infiammabili	Non idoneo all'impiego in presenza di sostanze anestetiche infiammabili
Modo di funzionamento	Funzionamento continuo con fasi di carico a intermittenza, 3 minuti ON/27 minuti OFF
Livelli di pressione sonora	≤ 52 dBA - livello acustico ponderato in base al tempo più alto (escluse le modalità di trasporto, articolazione e gonfiaggio/sgonfiaggio della superficie) ≤ 65 dBA - massimo livello sonoro ponderato in base al tempo (escluse le modalità di trasporto, articolazione e gonfiaggio/sgonfiaggio della superficie).
Ambienti di applicazione	Terapia intensiva, ostetricia (travaglio, parto, recupero, post-partum). Non è destinato ad essere usato come un normale letto ospedaliero.
Codici di infiammabilità	Tutte le superfici di supporto raccomandate soddisfano le specifiche di infiammabilità applicabili per gli Stati Uniti, il Canada e l'Europa.

LINEE GUIDA PER LE EMISSIONI ELETTROMAGNETICHE



ATTENZIONE:

Attenzione: questo dispositivo soddisfa tutti i requisiti di compatibilità elettromagnetica stabiliti da IEC 60601-1-2. È improbabile che con questo dispositivo l'utente incontri problemi dovuti a immunità elettromagnetica non adeguata. Tuttavia, l'immunità elettromagnetica è sempre relativa e le norme si basano su ambienti di utilizzo nelle condizioni previste. Qualora l'utente rilevasse un funzionamento anomalo del dispositivo, soprattutto se intermittente e associato all'uso nelle immediate vicinanze di radio o video trasmettitori, telefoni cellulari o apparecchiature elettrochirurgiche, potrebbe trattarsi di un'interferenza elettromagnetica. In una tale evenienza, l'utente dovrebbe allontanare da questo dispositivo l'apparecchiatura che causa l'interferenza.



AVVERTENZA:

Avvertenza: il letto per parto Affinity® 4 P3700 non deve essere utilizzato collocandolo accanto o sopra un'altra apparecchiatura. Se è necessario l'utilizzo in posizione adiacente o impilata, controllare il letto P3700 e l'altra apparecchiatura elettrica per assicurarsi che funzionino nel modo previsto.

Accertarsi che il letto P3700 funzioni correttamente quando viene utilizzato vicino ad altri dispositivi elettronici. Gli apparecchi portatili e mobili per comunicazioni in radiofrequenza (RF) possono disturbare le apparecchiature elettriche.



AVVERTENZA:

Avvertenza: le apparecchiature di comunicazione RF portatili (incluse le periferiche come cavi di antenna e antenne esterne) non devono essere utilizzate a una distanza inferiore a 30 cm (12 pollici) rispetto a qualsiasi parte del letto per parto Affinity® 4 P3700, compresi i cavi specificati dal produttore. Le prestazioni delle apparecchiature potrebbero risentirne.

L'uso di accessori, trasduttori e cavi diversi da quelli specificati, ad eccezione dei trasduttori e cavi venduti dal produttore di questo dispositivo come parti di ricambio dei componenti interni, può comportare maggiori emissioni o una riduzione dell'immunità del letto P3700.

Le apparecchiature elettromedicali richiedono precauzioni particolari in merito alla compatibilità elettromagnetica (EMC) e devono essere installate e messe in servizio in conformità con le informazioni EMC fornite nelle seguenti tabelle.

Linee guida e dichiarazione del produttore - Emissioni elettromagnetiche		
Il letto per parto Affinity® 4 P3700 è destinato all'uso nell'ambiente elettromagnetico specificato di seguito. Il cliente o l'utente deve assicurarsi che venga utilizzato nell'ambiente indicato.		
Test di emissioni	Conformità	Ambiente elettromagnetico - Linee guida
Emissioni RF CISPR 11	Gruppo 1	Il letto per parto Affinity® 4 P3700 utilizza energia a RF solo per le funzioni interne, pertanto, tali emissioni sono basse e non dovrebbero causare interferenze alle apparecchiature elettroniche adiacenti. Il letto per parto Affinity® 4 P3700 è adatto all'uso in tutti gli edifici diversi da quelli privati e da quelli collegati direttamente alla rete di alimentazione elettrica pubblica a bassa tensione che fornisce elettricità per usi domestici.
Emissioni RF CISPR 11	Classe A	
Emissioni armoniche IEC 61000-3-2	Classe A	
Fluttuazioni della tensione/Flicker IEC 61000-3-3	Conforme	

Linee guida per l'immunità elettromagnetica

Linee guida e dichiarazione del produttore - Immunità elettromagnetica			
Il letto per parto Affinity® 4 P3700 è destinato all'uso nell'ambiente elettromagnetico specificato di seguito. Il cliente o l'utente deve assicurarsi che venga utilizzato nell'ambiente indicato.			
Test di immunità	EN e IEC 60601-1-2 Livello di test	Livello di conformità EMC	Ambiente elettromagnetico - Linee guida
Scariche elettrostatiche (SES) IEC 61000-4-2	±6 kV a contatto ±8 kV in aria (vedere Nota 1) ±8 kV a contatto ±15 kV in aria (vedere Nota 2)	±6 kV a contatto ±8 kV in aria (vedere Nota 1) ±8 kV a contatto ±15 kV in aria (vedere Nota 2)	I pavimenti devono essere in legno, cemento o piastrelle in ceramica. Se i pavimenti sono rivestiti di materiale sintetico, l'umidità relativa deve essere almeno del 30%.
Transitori elettrici veloci/burst IEC 61000-4-4	±2 kV per le linee di alimentazione elettrica (vedere Nota 1) Ripetizione 5 kHz Frequenza ±2 kV per le linee di alimentazione elettrica (vedere Nota 2) Ripetizione 100 kHz Frequenza	±2 kV per le linee di alimentazione elettrica (vedere Nota 1) Ripetizione 5 kHz Frequenza ±2 kV per le linee di alimentazione elettrica (vedere Nota 2) Ripetizione 100 kHz Frequenza	La qualità dell'alimentazione elettrica di rete deve essere pari a quella di ambienti ospedalieri o pubblici.
Sovratensione IEC 61000-4-5	±1 kV linea-linea ±2 kV linea-terra	±1 kV linea-linea ±2 kV linea-terra	La qualità dell'alimentazione elettrica di rete deve essere pari a quella di ambienti ospedalieri o pubblici.
Campi magnetici della frequenza di alimentazione IEC 61000-4-8	3 A/m (vedere Nota 1) 30 A/m (vedere Nota 2)	3 A/m (vedere Nota 1) 30 A/m (vedere Nota 2)	La qualità dell'alimentazione elettrica di rete deve essere pari a quella di ambienti ospedalieri o pubblici. Ingressi maggiori di 5,5 Vrms possono danneggiare il sistema di altoparlanti.

Linee guida e dichiarazione del produttore - Immunità elettromagnetica			
Il letto per parto Affinity® 4 P3700 è destinato all'uso nell'ambiente elettromagnetico specificato di seguito. Il cliente o l'utente deve assicurarsi che venga utilizzato nell'ambiente indicato.			
Test di immunità	EN e IEC 60601-1-2 Livello di test	Livello di conformità EMC	Ambiente elettromagnetico - Linee guida
Cali di tensione, interruzioni brevi e variazioni sulle linee di alimentazione elettrica IEC 61000-4-11 (vedere Nota 1 e Nota 3)	<5% U _T (calo >95% in U _T per 0,5 cicli) <40% U _T (calo del 60% in U _T per 5 cicli) <70% U _T (calo del 30% in U _T per 25 cicli) <5% U _T (calo >95% in U _T per 5 secondi)	<5% U _T (calo >95% in U _T per 0,5 cicli) <40% U _T (calo del 60% in U _T per 5 cicli) <70% U _T (calo del 30% in U _T per 25 cicli) <5% U _T (calo >95% in U _T per 5 secondi)	La qualità dell'alimentazione elettrica di rete deve essere pari a quella di ambienti ospedalieri o pubblici. Se l'utente del letto per parto Affinity® 4 P3700 richiede un funzionamento continuo durante le interruzioni dell'alimentazione elettrica, è consigliabile alimentare il letto per parto Affinity® 4 tramite un gruppo di continuità o la batteria.
Cali di tensione IEC 61000-4-11 (vedere Nota 2 e Nota 3)	0% U _T per 0,5 cicli a 0°, 45°, 90°, 135°, 180, 225°, 270° e 315° (per apparecchiature di rete monofase); 0% U _T per 1 ciclo 70% U _T per cicli da 25/50 Hz e 30/60 Hz	0% U _T per 0,5 cicli a 0°, 45°, 90°, 135°, 180, 225°, 270° e 315° (per apparecchiature di rete monofase); 0% U _T per 1 ciclo 70% U _T per cicli da 25/50 Hz e 30/60 Hz	
Interruzioni di tensione IEC 61000-4-11 (vedere Note 2 e 3)	0% U _T per cicli da 250/50 Hz e 300/60 Hz	0% U _T per cicli da 250/50 Hz e 300/60 Hz	

Linee guida e dichiarazione del produttore - Immunità elettromagnetica (continua)			
Il letto per parto Affinity® 4 P3700 è destinato all'uso nell'ambiente elettromagnetico specificato di seguito. Il cliente o l'utente deve assicurarsi che venga utilizzato nell'ambiente indicato.			
Test di immunità	EN e IEC 60601-1-2 Livello di test	Livello di conformità EMC	Ambiente elettromagnetico - Linee guida
RF condotta IEC 61000-4-6	3 Vrms (80% AM) Da 150 KHz a 80 MHz (vedere Nota 1) 3 Vrms (80% AM) da 150 KHz a 80 MHz (6 Vrms nelle bande ISM per CISPR-11) (vedere Nota 2)	3 Vrms (80% AM) Da 150 KHz a 80 MHz (vedere Nota 1) 3 Vrms (80% AM) da 150 KHz a 80 MHz (6 Vrms nelle bande ISM per CISPR-11) (vedere Nota 2)	<p>L'intensità di campo dei trasmettitori RF fissi, come stabilita da un'indagine nel sito elettromagnetico (vedere Nota 5), deve essere inferiore al livello di conformità in ogni intervallo di frequenza.</p> <p>Possono verificarsi interferenze in prossimità di apparecchiature contrassegnate con questo simbolo.</p> 
RF irradiata IEC 61000-4-3	3 V/m Da 80 MHz a 2500 MHz (vedere Nota 1)	3 V/m Da 80 MHz a 2500 MHz (vedere Nota 1)	
	3 V/m Da 80 MHz a 2700 MHz (vedere Nota 2)	3 V/m Da 80 MHz a 2700 MHz (vedere Nota 2)	
<p>Nota 1: le informazioni corrispondenti riportate si riferiscono alla 3ª edizione della norma EN/IEC 60601-1-2 e sono pertinenti per tutte le unità Affinity® 4 P3700 con numeri di serie che iniziano con e finiscono con T242AA.</p> <p>Nota 2: le informazioni corrispondenti riportate si riferiscono alla 4ª edizione della norma EN/IEC 60601-1-2 e sono pertinenti per tutte le unità Affinity® 4 P3700E con numeri di serie che iniziano con e sono successivi a T242AA.</p> <p>Nota 3: U_T è l'alimentazione di rete CA prima dell'applicazione del livello di test.</p> <p>Nota 4: queste linee guida potrebbero non essere applicabili a tutte le situazioni. La propagazione elettromagnetica è influenzata dall'assorbimento e dalla riflessione di strutture, oggetti e persone.</p> <p>Nota 5: l'intensità di campo dei trasmettitori fissi, ad esempio le stazioni base per radiotelefoni (cellulari/cordless) e radiomobili terrestri, radio amatoriali, trasmissioni radio AM e FM radio e trasmissioni TV, non può essere prevista a livello teorico con precisione. Per valutare l'ambiente elettromagnetico dovuto ai trasmettitori RF, è opportuno prendere in considerazione un'indagine dell'ambiente elettromagnetico del sito specifico. Se l'intensità di campo misurata nel luogo in cui viene utilizzato il letto per parto Affinity® 4 P3700 supera il livello di conformità RF applicabile, è necessario verificarne il normale funzionamento. Se si osservano prestazioni anomale, potrebbero essere necessarie ulteriori misure, ad esempio la modifica dell'orientamento o della posizione del letto per parto Affinity® 4 P3700.</p>			

Immunità in prossimità di campi di apparecchiature di comunicazione wireless in radio frequenza						
In aggiunta alla RF irradiata secondo IEC 61000-4-3, indicata nella tabella precedente, il letto per parto Affinity® 4 P3700E nei numeri di serie successivi a T242AA è stato testato come specificato nella tabella sottostante.						
Frequenza di test (MHz)	Banda (MHz)	Servizio	Modulazione	Massima potenza (W)	Distanza (m)	Livello del test di immunità (V/m)
385	380-390	TETRA 400	Modulazione di impulsi 18 Hz	1,8	0,3	27
450	430-470	GMRS 460, FRS460	Deviazione FM ± 5 kHz sinusoidale da 1 kHz	2	0,3	28
710	704-787	Banda LTE 13, 17	Modulazione di impulsi 217 Hz	0,2	0,3	9
745						
780						
810	800-960	GSM 800/900 TETRA 800, iDEN 820, CDMA 850, Banda LTE 5	Modulazione di impulsi 18 Hz	2	0,3	28
870						
930						
1720	1700-1990	GSM 1800; CDMA 1900; GSM 1900; DECT; Banda LTE 1,3, 4, 25; UMTS	Modulazione di impulsi 217 Hz	2	0,3	28
1845						
1970						
2450	2400-2570	WLAN Bluetooth 802.11 b/g/n, RFID	Modulazione di impulsi 217 Hz	2	0,3	28
5240	5100-5800	WLAN 802,11 a/n	Modulazione di impulsi 217 Hz	0,2	0,3	9
5500						
5785						

Distanze di separazione raccomandate tra apparecchi portatili di comunicazioni in RF e il letto per parto Affinity® 4 P3700			
<p>Il letto per parto Affinity® 4 P3700 è previsto per l'uso in un ambiente elettromagnetico in cui i disturbi RF radiati siano controllati. Il cliente o l'utente del modello P3700 può contribuire a evitare le interferenze elettromagnetiche mantenendo la distanza minima tra le apparecchiature di comunicazione RF portatili e mobili (trasmettitori) e il modello P3700 come consigliato di seguito, in base alla potenza nominale massima di uscita delle apparecchiature di comunicazione.</p>			
Potenza nominale massima di uscita del trasmettitore in Watt	Distanza di separazione in base alla frequenza del trasmettitore in metri		
	Da 150 kHz a 80 MHz $d = 1,2\sqrt{P}$	Da 80 MHz a 800 MHz $d = 1,2\sqrt{P}$	Da 800 MHz a 2,5 GHz $d = 1,2\sqrt{P}$
0,01	0,12	0,12	0,23
0,1	0,38	0,38	0,73
1	1,2	1,2	2,3
10	3,8	3,8	7,3
100	12	12	23
<p>Per i trasmettitori con potenza nominale massima di uscita non riportata in questo elenco, la distanza di separazione raccomandata d in metri (m) può essere stimata utilizzando l'equazione applicabile alla frequenza del trasmettitore, dove P è la potenza nominale massima di uscita del trasmettitore in watt (W) indicata dal produttore del trasmettitore. NOTA 1: a 80 e 800 MHz si applica la distanza di separazione per l'intervallo di frequenza superiore. NOTA 2: queste linee guida potrebbero non essere applicabili a tutte le situazioni. La propagazione elettromagnetica è influenzata dall'assorbimento e dalla riflessione di strutture, oggetti e persone.</p>			

NOTE:
